

HILTI

TeleCentrum Hilti
801 888 801
(22) 320 56 00

www.hilti.pl

Katalog produktów 2011



Katalog produktów 2011

Hilti. Doskonałość. Niezawodność.

katalog 11_01/25.03.11 Hilti - registered trademark of Hilti Corp. - Schaan

HILTI

Hilti. Doskonałość. Niezawodność.

Hilti (Poland) Sp. z o.o. | Puławska 491 | 02-844 Warszawa

TeleCentrum Hilti 801 888 801 | T (22) 320 56 00 | F (22) 320 56 01 | www.hilti.pl | klent@hilti.pl



Najważniejsi są dla nas Klienci.

Wszystkie działania podejmujemy po to, aby wypełnić naszą misję – być najlepszym partnerem dla Klientów. Nasi pracownicy są do dyspozycji na każdym etapie budowy, by ułatwić pracę i zaoszczędzić czas.

Rzeczoznawcy Techniczni

- Udzielają bezpłatnego doradztwa, porad oraz wsparcia technicznego.
- Przygotowują oferty handlowe oraz przyjmują zamówienia.
- Pomagają w rozwiązywaniu najbardziej skomplikowanych problemów technicznych.
- Przeprowadzają szkolenia i praktyczne pokazy zastosowań produktów i systemów Hilti, zarówno w siedzibie Klienta, jak i bezpośrednio na placu budowy.

Sklepy Hilti Center (HC)

- Pełna oferta handlowa firmy Hilti.
- Fachowa i profesjonalna porada w zakresie zastosowań produktów i rozwiązań Hilti.
- Możliwość wypróbowania na miejscu maszyn Hilti i dokonania zakupu systemowych rozwiązań Hilti.
- Możliwość pozostawienia maszyny do przeglądu bądź naprawy.

TeleCentrum Hilti

- Przyjmuje zamówienia i zgłoszenia urządzeń do naprawy.
- Udziela kompetentnych i wyczerpujących informacji o:
 - produktach Hilti, ich zastosowaniu i dostępności
 - posiadanych przez Hilti certyfikatach i aprobatkach
 - sieci sprzedaży
 - sposobie zgłaszania maszyn do serwisu.

Wystarczy zadzwonić: **801 888 801** z telefonów stacjonarnych, lub **(22) 320 56 00** z telefonów komórkowych.



Hilti Online

- Szybki dostęp do informacji o cenach i możliwość łatwego składania zamówień 24 h/7 dni w tygodniu.
- Zawsze aktualne informacje o ofertach i promocjach Hilti.
- Bezpośredni dostęp do wszystkich informacji o zamówieniach składanych w Hilti.
- Kompendium wiedzy o produktach Hilti, ułatwiających osiągnięcie najwyższej jakości i wydajności pracy.
- Najszybszy sposób na skompletowanie dokumentów dotyczących produktów Hilti oraz pobieranie aktualnych aprobat i certyfikatów.
- Gotowe rysunki CAD oraz oprogramowanie do wykonywania obliczeń.

Więcej na www.hilti.pl

Konsultanci ds. projektów

- Doradzają optymalny dobór zamocowań i biernych zabezpieczeń ppoż. wraz z niezbędnymi rysunkami CAD.
- Przygotowują specyfikację elementów mocujących i materiałów biernej ochrony przeciwpożarowej.
- Sprawują kontrolę nad prawidłowością wykonania zastosowanych rozwiązań Hilti.
- Prowadzą cykliczne szkolenia kadry kierowniczej, nadzoru budowlanego oraz ekip monterskich.



Doskonała obsługa serwisowa.

HILTI SERWIS NA CAŁE ZYCIE	2 Lata ZERO KOSZTÓW
Na zawsze OGRANICZONE KOSZTY NAPRAW	Na zawsze GWARANCJA PRODUCENTA

Nic nie płacisz przez dwa lata!

HILTI SERWIS NA CAŁE ZYCIE	2 Lata ZERO KOSZTÓW
Na zawsze OGRANICZONE KOSZTY NAPRAW	Na zawsze GWARANCJA PRODUCENTA

HILTI SERWIS NA CAŁE ZYCIE	2 Lata ZERO KOSZTÓW
Na zawsze OGRANICZONE KOSZTY NAPRAW	Na zawsze GWARANCJA PRODUCENTA

HILTI SERWIS NA CAŁE ZYCIE	2 Lata ZERO KOSZTÓW
Na zawsze OGRANICZONE KOSZTY NAPRAW	Na zawsze GWARANCJA PRODUCENTA

Bezpłatnie:

- wszystkie części eksploatacyjne oraz te, które uległy uszkodzeniu lub zużyciu w wyniku normalnej eksploatacji (np. uchwyty narzędziowe, szczotki, łożyska, kable, przelączniki)
- robocizna
- wszystkie przeglądy konserwacyjne
- odbiór i zwrot urządzenia.

Ograniczone Koszty Napraw

Po upływie okresu „Zero Kosztów”, dzięki:

- prostej procedurze
- szybkiej naprawie
- z góry ustalonym limitem napraw zaoszczędzisz czas, a my bezpłatnie odbierzemy maszynę do naprawy.

Gwarancja Producenta

Przez cały okres użytkowania urządzeń, w przypadku wszystkich usterek wynikających z wad fabrycznych i materiałowych, gwarantujemy bezpłatne naprawy.



Zarządzanie flotą urządzeń nigdy nie było tak łatwe jak teraz!

HILTI

ZARZĄDZANIE FLOTĄ



Finanse pod kontrolą

- Brak kosztów zakupu maszyn.
- Polecenie pobrania.



Ulga w płatnościach w przypadku kradzieży

- Minimum formalności.
- Szybka wymiana na nowe urządzenie.



Serwis

- Naprawa i serwis bez dodatkowych kosztów.
- Odbiór i zwrot urządzenia naprawianego na koszt Hilti.



Maszyna zastępcza

- Maszyna zastępcza na czas naprawy bez dodatkowych kosztów.
- Dostawa i odbiór na koszt Hilti.



Praktyczne rozwiązania

- Oznakowanie wszystkich urządzeń.
- Zbiorcza faktura raz w miesiącu.
- Dostęp do aktualnego spisu parku maszyn na stronie www.hilti.pl.



Stąła wymiana parku maszyn

- Ułatwia i przyspiesza wprowadzanie zmian i innowacji technologicznych w przedsiębiorstwie.
- Najnowsze urządzenia i technologie dostępne na bieżąco.

Ostry jak chili. Osprzęt Hilti.

Osprzęt Hilti w warsztacie i na budowie.

Właściwy smak wielu potraw zależy od jednego składnika – papryki chili. Podobnie jest z urządzeniami wykorzystywanymi na budowie. Efekt ich działania zależy od idealnie dopasowanego osprzętu. W Hilti o tym wiemy, dlatego nasze urządzenia wraz z osprzętem tworzą systemy do wiercenia, cięcia, szlifowania i mocowania.



Badania i rozwój

Ciągle udoskonalamy nasz osprzęt – poprawiamy jego parametry, wytrzymałość i żywotność. Przykładowo: nasze wiertła poddajemy szczegółowym testom, podczas których badamy ich trwałość w najtrudniejszych warunkach i udowadniamy, że nigdy nie zaklinują się podczas wiercenia przez pręty zbrojeniowe.



Własne produkty

Osprzęt Hilti jest idealnie dopasowany do urządzeń. Jesteśmy dumni z jakości naszych produktów. Gwarantujemy wymianę każdego złamanego wiertła Hilti – pod warunkiem, że wskaźnik zużycia jest wciąż widoczny na spirali.



BHP

Zdrowie oraz bezpieczeństwo użytkowników elektronarzędzi i zamocowań Hilti są dla nas równie ważne jak efekty ich pracy. Osprzęt Hilti jest w pełni zintegrowany z systemem usuwania pyłu DRS (Dust Remove System). Wiertła udarowe, diamentowe wiertła koronowe oraz brzeszczoty – wszystkie te elementy zostały zaprojektowane tak, aby jak najsprawniej odprowadzać powstające podczas pracy zwierciny i pył.

1+1=3
Maksymalna wydajność
Urządzenia Hilti + osprzęt Hilti

1 + 1 = 3

Urządzenia, osprzęt i akcesoria Hilti są projektowane, testowane i idealnie dopasowane do siebie tak, aby ich użytkownik mógł w pełni doświadczyć Efektu Systemu Hilti, który jest czymś więcej niż tylko sumą jego składowych.

Ostry jak chili. Osprzęt Hilti.
Więcej: www.hilti.com/chili



Kompletny osprzęt Hilti.
Wiercenie, szlifowanie, cięcie i mocowanie.



Wiercenie otworów pod kotwy



Wiercenie przepustów



Obróbka metalu



Cięcie, szlifowanie



Wiertła udarowe TE-CX



Wiertła udarowe TE-C/TE-Y



Diamantowe wiertła koronowe DD-BL



Wiertła do otworów pod puszkę DD-SC



Wiertła z rdzeniem diamentowym do płytek ceramicznych HWT



Specjalne/universalne tarcze



Specjalne/universalne wysokowydajne tarcze do cięcia

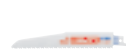

Brzeszczoty do pił szablanych



Specjalne/universalne wysokowydajne tarcze do szlifowania



Zestawy końcówek i nasadek



Specjalne wysokowydajne tarcze do szlifowania DG-CW (DG 150)

Łamiemy zasady.

Nowa generacja młotów wyburzeniowych Hilti.

Ciesz się wolnością!

Narzędzia pneumatyczne odeszły do lamusa. Przyszłość należy do młota TE 3000-AVR.

Po intensywnych badaniach i rozmowach z naszymi Klientami wyznaczyliśmy sobie cel – stworzenie elektropneumatycznego urządzenia do intensywnego kucia i ciężkich prac wyburzeniowych w pionie. Nowa maszyna powinna posiadać moc urządzenia pneumatycznego bez potrzeby stosowania sprężarki. Tak powstał TE 3000-AVR – młot posiadający wybuchową moc wyburzania przy zachowaniu pełnej mobilności.

Zalety młota TE 3000-AVR

- Moc porównywalna do podobnych modeli zasilanych sprężonym powietrzem.
- Nie wymaga podłączenia do sprężarki – łatwiejszy w transporcie, zapewnia większą mobilność i wyjątkowo niskie koszty eksploatacji.
- Bezobsługowy, bezszczotkowy silnik SR, zdecydowanie dłuższa żywotność i stałe, wysokie osiągi, nawet przy spadku napięcia zasilania.
- Bardzo niski poziom wibracji, dzięki specjalnej konstrukcji z aktywnym systemem redukcji poziomu wibracji Hilti AVR.
- Wybuchowa siła niszcząca dzięki samoostrzącym dłutom Hilti, które zapewniają stałe, wysokie parametry pracy oraz ograniczają przyleganie urobku.





Narzędzia jutra dostępne już dzisiaj.
Niedoścignione parametry pracy, komfortu
i wydajności.

Te urządzenia wyznaczają nowe możliwości. Wypróbuj młot Hilti wyposażony w samoostrzące dłuto. Natychmiast odkryjesz jego siłę i poczujesz różnicę. Różnicę wynikającą z połączenia imponującej wydajności z wyjątkowo niskim poziomem wibracji, dzięki któremu uzyskasz znaczący wzrost efektywności pracy. Poczuj zaawansowane rozwiązania, sprawdzoną niezawodność i niezwykłą moc nowych młotów Hilti podczas prac wyburzeniowych i korekcyjnych. Zamontuj unikatowy system odsysania pyłu Hilti TE DRS-B i ciesz się bezpieczniejszym, zdrowszym, niemalże całkowicie wolnym od pyłu środowiskiem pracy.

Młoty wyburzeniowe Hilti to doskonałe urządzenia idealnie nadające się do wszelkiego rodzaju prac – od dłutowania przy montażu instalacji elektrycznych, hydraulicznych, grzewczych i klimatyzacyjnych, aż po ciężkie wyburzenia stropów i ścian.





Po prostu kliknij.
Mocowanie rur łatwe jak nigdy dotąd.

Wystarczy jedno kliknięcie. Ekspresowy montaż.

Nawet najtrudniejsze zadanie stanie się łatwe dzięki nowemu systemowi instalacyjnemu Hilti MM. Po prostu wciśnij złącze do szyny. Kliknięcie oznacza, że gwintowana płytko została prawidłowo zamocowana na ząbkowanym profilu. Takie rozwiązanie nie tylko przyspiesza i ułatwia pracę – jest również najprostszym z możliwych sposobów na dokonanie niezbędnych regulacji przed ostatecznym dokręceniem.

Zalety systemu MM

- Łatwy dobór elementów składowych systemu instalacyjnego oraz elementów kotwiących dzięki czytelnym tabelom doboru.
- Innowacyjna funkcja „Klick” zapewnia bardzo szybki montaż szyny w profilu i łatwe pozycjonowanie elementów instalacji.
- Unikalna konstrukcja profili szynowych zapewnia dużą sztywność i przenoszenie dużych obciążeń.



System instalacyjny MM – wystarczy jedno kliknięcie



Kotwa wkręcana
HUS-P

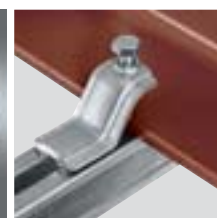

Klamra dźwigara
MM-T



Ty załatw rury – resztę zostaw nam. Zapewniamy wszystko, czego potrzebujesz do ich zamocowania.



Dzięki mocy generowanej przez baterię o napięciu 36V, akumulatorowa piła szablata WSR 36-A jest idealnym rozwiązaniem do szerokiej gamy zadań, takich jak docinanie rur czy szyn na wymiar.



Nowa akumulatorowa młotowiertarka TE 6-A36-AVR jest kompatybilna z systemem odsysania pyłu DRS i zapewnia bezpyłowe wiercenie.



Dzięki systemowi aktywnej kontroli momentu obrotowego ATC, oraz aktywnemu systemowi tłumienia wibracji AVR, młot kombi TE 60-ATC zapewnia wysoki komfort i bezpieczeństwo pracy przy wykonywaniu otworów pod przejścia rurowe we wszystkich rodzajach podłoży.



Piana ogniochronna CP 660 pozwala łatwo zabezpieczyć trudno dostępne przejścia.

Innowacyjne rozwiązania do mocowania instalacji rurowych



Laser kombi
PMC 46



Akumulatorowa piła
szablata WSR 36-A



Szyna
instalacyjna
MM-C



Obejma
MPN-RC



Akumulatorowa
młotowiertarka
TE 6-A36-AVR



Akumulatorowa
wkrętarka udarowa
SID 144-A/kotwa
wkręcana HUS-P



Młot kombi
TE 60-ATC



Piana
ogniochronna
CP 660



Wznieś się wysoko.
Hilti – pełna mobilność.

Mobilność w najlepszym wydaniu.
Mocne i niezawodne.

Wznieś się na wyżyny. Sięgaj dalej. Ciesz się odnalezioną na nowo wolnością. Twoje serce bije teraz szybciej – nie dlatego, że musisz coś szybko skończyć, ale dlatego, że możesz cieszyć się wygodą i niemal nieograniczonymi możliwościami, jakie oferują elektronarzędzia nowej generacji Hilti, zapewniające pełną mobilność.

Akumulatorowe urządzenia Hilti w technologii litowo-jonowej z unikalnym systemem CPC (Cordless Power Care) oraz nowoczesne systemy zamocowań Hilti otwierają nowe możliwości. Oferują bezkompromisową niezawodność i zapewniają absolutną niezależność od stacjonarnych źródeł zasilania.

Sięgnij nieba. Uwolnij się: www.hilti.com/mobile



Wyląduj o czasie. Nawet przy przeciwnym wietrze.

Sprawdź jedną z najbardziej zaawansowanych technologii zasilania bateriami litowo-jonowymi – Hilti Lithium CPC. Każdy, nawet najdrobniejszy element akumulatorów, ładowarek i samych elektronarzędzi został zaprojektowany tak, aby wykorzystać całą ich moc.

Urządzenia Hilti wykorzystują własne źródła zasilania, by osadzić mocowania w betonie, stali, murze z bloków wapienno-piaskowych – bez potrzeby wymiany baterii. Wybierz technologię zamocowań, która najlepiej spełnia Twoje potrzeby.

Prawdziwi zawodowcy



Zapięś pasy? Nowa, akumulatorowa zakrętarka udarowa SIW 22T-A to ekspert od dużych momentów obrotowych, zaś akumulatorowa młotowiertarka TE 6-A36-AVR zapewnia największą liczbę otworów z jednego ładowania akumulatora. Wciśnij gaz do dechy i osiągnij prędkość 1200 zamocowań na godzinę: poznaj osadzak gazowy GX120 do montażu profili pod płyty gipsowo-kartonowe.



Katalog



produktów 2011



		Strona	
Laserowe systemy pomiarowe	1	16-29	1
Technika wiercenia i dłutowania	2	30-65	2
Technika diamentowa	3	66-131	3
Technika cięcia i szlifowania	4	132-147	4
Technika wkręcania	5	148-175	5
Technika montażu bezpośredniego	6	176-209	6
Akumulatory i prostowniki	7	210-215	7
Technika kotwienia	8	216-273	8
Systemy biernej ochrony przeciwpożarowej	9	274-279	9
Systemy instalacyjne	10	280-309	10
Obejmy i instalacje wentylacyjne	11	310-339	11
Systemy montażowe ocynk ogniowy/ stal nierdzewna	12	340-371	12
Serwis na całe życie, adresy sklepów HC	13	372-379	13



Laserowe systemy pomiarowe

Hilti. Doskonałość. Niezawodność.

Lasery i systemy pomiarowe

1



Dalmierze laserowe

PD 4 Dalmierz laserowy	18
PD 40 Dalmierz laserowy	18
PD 42 Dalmierz laserowy	18
Akcesoria	18



Niwelatory laserowe

PRI 2 Niwelator laserowy	19
PR 35 Niwelator laserowy	19
PRE 3 Niwelator laserowy	19
PRM 15 Detektor lasera do maszyn	19
Akcesoria	20-22



Niwelatory optyczne

POL 10 Niwelator optyczny	23
POL 15 Niwelator optyczny	23
Akcesoria	23



Lasery liniowe, punktowe i kombi

PML 42 Laser liniowy	24
PMP 45 Laser punktowy	24
PMC 46 Laser kombi	24
Akcesoria	25



Detektory

PS 30 Ferrodetektor	26
PS 35 Ferrodetektor	26
PS 38 Multidetektor	26
PX 10 Lokalizator centrujący	26
Akcesoria	27
PS 200 Ferroskan	28



Serwis Kalibracyjny

Serwis Kalibracyjny	29
---------------------	----

Hilti Kieszonkowy dalmierz laserowy PD 4

Dokładność:	± 2 mm
Zakres pomiarowy z płytką celowniczą:	0,2 m - 70 m
Funkcje pomiarowe:	Pomiar pojedynczy i ciągły



Artykuł:	Wyposażenie standardowe:	Grupa towarowa:	Ilość sztuk w opakowaniu:	Nr artykułu:
Dalmierz laserowy PD 4	Futurał, pasek na rękę, 2 baterie alkaliczne AA, certyfikat producenta i instrukcja obsługi w języku polskim. Dalmierz w opakowaniu jednostkowym z tworzywa.	MD	1	00203408

Hilti Kieszonkowy dalmierz laserowy PD 40

Dokładność:	± 1 mm
Zakres pomiarowy z płytką celowniczą:	0,05 m - 200 m
Funkcje pomiarowe:	Pomiar pojedynczy i ciągły, powierzchnia, +, -



Artykuł:	Wyposażenie standardowe:	Grupa towarowa:	Ilość sztuk w opakowaniu:	Nr artykułu:
Dalmierz laserowy PD 40	Futurał, pasek na rękę, 2 baterie alkaliczne AA, certyfikat producenta i instrukcja obsługi w języku polskim. Dalmierz w opakowaniu kartonowym.	MD	1	00320283

Hilti Wielofunkcyjny dalmierz laserowy PD 42

Dokładność:	± 1 mm
Zakres pomiarowy z płytką celowniczą:	0,05 m - 200 m
Funkcje pomiarowe:	+, -, powierzchnia, objętość, funkcje Pitagorasa (3x), funkcja timer, pamięć (30x), min./max, powierzchnia do malowania, wytyczanie



Artykuł:	Wyposażenie standardowe:	Grupa towarowa:	Ilość sztuk w opakowaniu:	Nr artykułu:
Dalmierz laserowy PD 42 set	Końcówka teleskopowa PDA 71, futurał, płytka celownicza PDA 51, pasek na rękę, 2 baterie alkaliczne AA, certyfikat producenta i instrukcja obsługi w języku polskim. Dalmierz w opakowaniu kartonowym.	MD	1	00401050

Akcesoria

Artykuł:		PD 4	PD 40	PD 42	Grupa towarowa:	Ilość sztuk w opakowaniu:	Nr artykułu:
Futurał PDA 64 Do wygodnego mocowania dalmierza do paska.		■			MD	1	00226880
Futurał PDA 65 Do wygodnego mocowania dalmierza do paska.			■	■	MD	1	00226877
Końcówka teleskopowa PDA 71 Przedłużenie ostrza pomiarowego do wygodnych pomiarów z podłogi i miejsc trudno dostępnych. Długość 1,27 m.			■	■	MD	1	00226878
Płytkę celowniczą PDA 50 Do podwyższenia zakresu pomiarowego przy zastosowaniach zewnętrznych (130 x 120 mm).		■	■	■	MD	1	00282388
Płytkę celowniczą PDA 52 Do podwyższenia zakresu pomiarowego przy zastosowaniach zewnętrznych (297 x 210 mm).		■	■	■	MD	1	00226879
Głowica statywu PA 940 1/4" Do statywu PA 921, PA 920, PA 931 i PUA 30. Możliwość zamontowania dalmierza na statywie dla dokładnych i wygodnych pomiarów.				■	ML	1	00310990

Hilti Niwelator laserowy PRI 2

Dokładność (przy 24° C):	± 1 mm/10 m
Zakres pracy z detektorem promienia (średnica):	2 m - 300 m
Laser:	635 nm, Klasa 3R (IEC 60825-1), Klasa IIIa FDA 21 CFR



PULSE IIPOWER



Artykuł:	Wyposażenie standardowe:	Grupa towarowa:	Ilość sztuk w opakowaniu:	Nr artykułu:
Niwelator laserowy PRI 2	2 baterie (typ D, alkaliczne), zdalne sterowanie PRA 2, 2 baterie (typ AA, alkaliczne), płytki celownicze PRA 50, certyfikat producenta, instrukcja obsługi PRI 2 w języku polskim. Komplet w walizce z tworzywa odpornego na uderzenia.	ML3	1	00331411

Hilti Niwelator laserowy PR 35

Dokładność (przy 24° C):	±0,75 mm/10 m
Zakres pracy z detektorem promienia (średnica):	2 m - 300 m
Ustawienia spadku w osi X - min.	-15 %
Ustawienia spadku w osi X - maks.	8,6 %
Laser:	635 nm, Klasa 2 (IEC 60825-3), Klasa II (FDA 21 CRF)



CPC PULSE IIPOWER



Artykuł:	Wyposażenie standardowe:	Grupa towarowa:	Ilość sztuk w opakowaniu:	Nr artykułu:
Niwelator laserowy PR 35	Detektor promienia/zdalne sterowanie PRA 35, akumulator PRA 84, zasilacz PRA 85, uchwyt detektora promienia PRA 80, płytki celownicze PRA 50, 2 baterie (typ AA, alkaliczne), certyfikat producenta, instrukcja obsługi w języku polskim. Niwelator w walizce z tworzywa odpornego na uderzenia.	ML3	1	00426381

Hilti Niwelator laserowy PRE 3

Dokładność (przy 24° C):	± 0,5 mm/10 m
Zakres pracy z detektorem promienia (średnica):	2 m - 400 m
Laser:	635 nm, Klasa 2 (IEC 60825-3), Klasa II (FDA 21 CRF)



CPC PULSE IIPOWER



Artykuł:	Wyposażenie standardowe:	Grupa towarowa:	Ilość sztuk w opakowaniu:	Nr artykułu:
Niwelator laserowy PRE 3	Detektor promienia PRA 31, uchwyt detektora promienia PRA 80, akumulator PRA 84, zasilacz PRA 85, dwie baterie (typ AA, alkaliczne), certyfikat producenta, instrukcja obsługi w języku polskim. Niwelator w walizce z tworzywa odpornego na uderzenia.	ML3	1	00211937













Hilti Detektor lasera do maszyn PRM 15

Dokładność (przy 24° C):	± 2 mm
Dokładność szerokości pasma/czułość (tryb standardowy):	Precyzyjna = 5 mm Standardowa = 10 mm Zgrubna = 20 mm
Dokładność szerokości pasma/czułość (tryb koparki):	Precyzyjna = 12 mm Standardowa = 25 mm Zgrubna = 50 mm

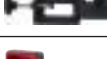











Artykuł:	Wyposażenie standardowe:	Grupa towarowa:	Ilość sztuk w opakowaniu:	Nr artykułu:
Detektor lasera PRM 15	Uchwyt magnetyczny PRMA 70, zasilacz PRA 85, certyfikat producenta, instrukcja obsługi w języku polskim. Detektor w walizce z tworzywa odpornego na uderzenia.	ML	1	00429420











Akcesoria

Artykuł:		PRI 2	PR 35	PRE 3	PRM 15	Grupa towarowa:	Ilość sztuk w opakowaniu:	Nr artykułu:
Płytki celownicza PRA 50 (CM) Do podwyższenia widoczności promienia lasera.		■	■			ML	1	00285415
Zdalne sterowanie PRA 2 Do zdalnego sterowania funkcjami niwelatora z odległości do 30 m. W komplecie z dwoma bateriami AA, instrukcją obsługi w języku polskim. W opakowaniu kartonowym.		■				ML	1	00331418
Detektor promienia PRA 22 Do szybkiego i dokładnego wykrywania wirującego promienia lasera na obszarze o średnicy do 200 m. Możliwość przymocowania do konstrukcji stalowej (przy pomocy magnesu). W komplecie z baterią 9V, certyfikatem producenta, instrukcją obsługi w języku polskim. W opakowaniu kartonowym.		■				ML	1	00331419
Detektor promienia/zdalne sterowanie PRA 35 Do szybkiego i dokładnego wykrywania wirującego promienia lasera na obszarze o średnicy do 300 m i zdalnego sterowania funkcjami niwelatora (na dystansie do 100 m).			■			ML	1	00426384
Detektor promienia PRA 31 Do szybkiego i dokładnego wykrywania wirującego promienia lasera na obszarze o średnicy do 300 m.			■	■		ML	1	00426386
Uchwyt detektora promienia PRA 77 Do zamocowania detektora PRA 22 do łaty mierniczej.		■				ML	1	00331420
Uchwyt detektora promienia PRA 75 Do zamocowania detektora PRA 25 oraz PRA 20 do łaty mierniczej.						ML	1	00282837
Uchwyt detektora promienia PRA 80 Do łatwego zamocowania detektora do łaty teleskopowej lub do innych łat.			■	■		ML	1	00360058
Przyrząd do przenoszenia wysokości PRA 81 Z wbudowaną taśmą mierniczą, zakres do 1 m. Zastosowanie z PRA 31, PRA 35.			■	■		ML	1	00368627
Uchwyt magnetyczny PRMA 70 Z dwoma silnymi magnesami, do mocowania detektora na ramieniu koparki.					■	ML	1	00429421
Walizka PRI 2		■				ML	1	00331422
Walizka PRE 3				■		ML	1	00368379
Walizka PR 35			■			ML	1	00241253

Akcesoria

Artykuł:		PRI 2	PR 35	PRE 3	PRM 15	Grupa towarowa:	Ilość sztuk w opakowaniu:	Nr artykułu:
Adapter nastawny PRA 78 Do spadków maks. 60%.		■	■	■		ML	1	00360059
Uchwyt ścienny PRA 70 (CM) Ze skalą w cm (0 - 5 cm) i mechanizmem precyzyjnej regulacji. Także do mocowania na statywie. Zakres zaciskania: do 13 mm. Grubość listwy: 25-55 mm.		■	■			ML	1	00285314
Uchwyt ławy sznurowej PRA 750 Do zamocowania niwelatora do ławy sznurowej.			■			ML	1	00435441
Adapter elewacyjny PRA 760 Do zamocowania niwelatora w celu wyznaczenia płaszczyzny pionowej.			■			ML	1	00435439
Uchwyt kątowy PRA 770 Do zamocowania niwelatora na statywie w celu wyznaczenia płaszczyzny pionowej.		■	■			ML	1	00435440
Uchwyt detektora PRA 751 Do zamocowania detektora PRA 35 (wraz z PRA 80) do ławy sznurowej.			■			ML	1	00435442
Akumulator PRA 801		■				ML	1	00282834
Prostownik PUA 80 EU Do ładowania akumulatorów.		■				ML	1	00377458
Akumulator PRA 84 Akumulator litowo-jonowy (z technologią CPC).			■	■		ML	1	00360055
Zasilacz PRA 85 Do ładowania akumulatora PRA 84, także wtedy, gdy jest on umieszczony w niwelatorze.			■	■	■	ML	1	00360056
Wtyczka samochodowa do ładowania PRA 86 Do ładowania akumulatora PRA 84 w samochodzie.			■	■	■	ML	1	00360057

Akcesoria

Artykuł:		Lasery punktowe i liniowe	Niwelatory laserowe	Urządzenia optyczne	Statywy	Grupa towarowa:	Ilość sztuk w opakowaniu:	Nr artykułu:
Statyw korbowy PUA 30 Statyw z gwintem 5/8", regulacja wysokości w zakresie 0,80 m - 2,80 m. Dwuczłonowy teleskop (w tym jeden człon ze skalą mierniczą), stopki statywu z twardego tworzywa, zintegrowana libella.		■	■			ML	1	00202369
Statyw PUA 20 Statyw z gwintem 5/8", regulacja wysokości w zakresie 1,06 m - 1,70 m. Metalowa głowica statywu. Mechanizm zamykający nogi statywu.			■	■		ML	1	00400934
Statyw PUA 20 zestaw Zawiera statyw PUA 20, łatę teleskopową PUA 50 z zaciskami do łatwego przymocowania i transportu.			■			ML	1	00400936
Statyw PUA 35 Statyw drewniany z gwintem 5/8", regulacja wysokości w zakresie 1,06 m - 1,70 m. Metalowa głowica statywu. Mechanizm zamykający nogi statywu.			■	■		ML	1	00428683
Łata miernicza teleskopowa PUA 50 (CM) Wykonana z aluminium. Regulacja wysokości w zakresie 0,88 m - 4,00 m. Magnetyczna płytka (uchwyt gwoźdźcia) do łatwego wbijania gwoździ w deskowania.			■			ML	1	00400935
Łata miernicza teleskopowa PUA 51 Wykonana z aluminium. Regulacja wysokości w zakresie 0,88 m - 4,00 m. Magnetyczna płytka (uchwyt gwoźdźcia) do łatwego wbijania gwoździ w poszycie deskowania. Skala przeznaczona do niwelatorów optycznych, ułatwia odczyty na dłuższych dystansach (jednostki metryczne).				■		ML	1	00428684
Łata miernicza teleskopowa PUA 55 (CM) Wykonana z aluminium. Regulacja wysokości w zakresie 1,31 m - 2,42 m.		■	■			ML	1	00435443
Libella PUA 42 Umożliwia dokładne pionowanie łaty w czasie pomiaru, aby uniknąć błędów.				■		ML	1	00428688
Płytki niwelacyjna PUA 43 Do wyznaczania punktu i ustawiania łaty, zwłaszcza na terenach nieutwardzonych.				■		ML	1	00428690
Zabezpieczenie gwiazdkowe statywu PUA 41 Do zabezpieczenia nóg statywu na gładkiej/śliskiej powierzchni.				■		ML	1	00435444
Głowica statywów: PA 940 1/4" Do statywów PA 921, PA 920, PA 931 i PUA 30. Możliwość zamontowania dalmierza na statywie dla dokładnych i wygodnych pomiarów.				■		ML	1	00310990
Głowica statywów: PE 1027 5/8" Do statywów PA 921, PA 930, PA 931, PUA 30, PA 920.				■		ML	1	00331569
Pokrowiec na statyw PUA 40 Do przenoszenia statywu i łaty teleskopowej.				■		ML	1	00377847

Hilti Niwelator optyczny POL 10

Dokładność pomiaru wysokości (pomiar pojedynczy):	±2 mm na 30 m
Odchylenie standardowe (dla 1 km, podwójna niwelacja):	2,5 mm
Powiększenie:	20x



1

Artykuł:	Wyposażenie standardowe:	Grupa towarowa:	Ilość sztuk w opakowaniu:	Nr artykułu:
Niwelator optyczny POL 10	Pion, klucz nastawczy, certyfikat producenta, instrukcja obsługi w języku polskim. Niwelator w walizce z tworzywa odpornego na uderzenia.	ML3	1	00428300
Zestaw POL 10	Niwelator POL 10 w walizce, statyw PUA 20, łąta miernicza PUA 51, instrukcja obsługi w języku polskim.	ML3	1	03472864

Hilti Niwelator optyczny POL 15

Dokładność pomiaru wysokości (pomiar pojedynczy):	±1,5 mm na 30 m
Odchylenie standardowe (dla 1 km, podwójna niwelacja):	1,5 mm
Powiększenie:	28x



Artykuł:	Wyposażenie standardowe:	Grupa towarowa:	Ilość sztuk w opakowaniu:	Nr artykułu:
Niwelator optyczny POL 15	Pion, klucz nastawczy, certyfikat producenta, instrukcja obsługi w języku polskim. Niwelator w walizce z tworzywa odpornego na uderzenia.	ML3	1	00428301
Zestaw POL 15	Niwelator POL 15 w walizce, statyw PUA 20, łąta miernicza PUA 51, instrukcja obsługi w języku polskim.	ML3	1	03472865

Akcesoria

Artykuł:			Grupa towarowa:	Ilość sztuk w opakowaniu:	Nr artykułu:	
	POL 10	POL 15				
Łąta miernicza PUA 51 Wykonana z aluminium. Regulacja wysokości w zakresie 0,88 m - 4,00 m. Magnetyczna płytką (uchwyt gwoźdź) do łatwego wbijania gwoździ w poszycie deskowania. Skala przeznaczona do niwelatorów optycznych, ułatwia odczyty na dłuższych dystansach (jednostki metryczne).		<input checked="" type="checkbox"/>	<input checked="" type="checkbox"/>	ML	1	00428684
Libella PUA 42 Umożliwia dokładne pionowanie łąty w czasie pomiaru, aby uniknąć błędów.		<input checked="" type="checkbox"/>	<input checked="" type="checkbox"/>	ML	1	00428688
Płytką niwelacyjną PUA 43 Do wyznaczania punktu i ustawiania łąty, zwłaszcza na terenach nieutwardzonych.		<input checked="" type="checkbox"/>	<input checked="" type="checkbox"/>	ML	1	00428690

Hilti Laser liniowy PML 42

Dokładność na dystansie 10 m:	±1,5 mm (na linii o dł. 10 m)
Maksymalny zasięg pomiaru:	10 m
Laser:	620-690 nm, Klasa 2 (IEC 60825:3-2007)
Zakres samopoziomowania:	±5°



PULSE IIPOWER



Artykuł:	Wyposażenie standardowe:	Grupa towarowa:	Ilość sztuk w opakowaniu:	Nr artykułu:
Laser liniowy PML 42	Futurał, 4 baterie, certyfikat producenta, instrukcji obsługi w języku polskim. Komplet w opakowaniu kartonowym.	ML1	1	00411284
Zestaw PML 42	Laser liniowy PML 42, futerał, adapter uniwersalny PMA 78, statyw kompaktowy PMA 20, 4 baterie, certyfikat producenta, instrukcja obsługi w języku polskim. Komplet w walizce z tworzywa odpornego na uderzenia.	ML1	1	03472718

Hilti Laser punktowy PMP 45

Dokładność na dystansie 10 m:	±3 mm
Maksymalny zasięg pomiaru:	30 m
Laser:	620-690 nm, Klasa 2 (IEC 60825:3-2007)
Zakres samopoziomowania:	±5°



PULSE IIPOWER



Artykuł:	Wyposażenie standardowe:	Grupa towarowa:	Ilość sztuk w opakowaniu:	Nr artykułu:
Laser punktowy PMP 45	Futurał, 4 baterie, certyfikat producenta, instrukcja obsługi w języku polskim. Komplet w opakowaniu kartonowym.	ML1	1	00411280
Zestaw PMP 45	Laser punktowy PMP 45, futerał, adapter uniwersalny PMA 78, statyw kompaktowy PMA 20, 4 baterie, certyfikat producenta, instrukcja obsługi w języku polskim. Komplet w walizce z tworzywa odpornego na uderzenia.	ML1	1	03472719

Hilti Laser kombi PMC 46

Dokładność na dystansie 10 m (punkty):	±3,0 mm
Dokładność na dystansie 10 m (linie):	±1,5 mm (na linii o dł. 10 m)
Maksymalny zasięg pomiaru:	30 m (punkty)/10 m (linie)
Laser:	620-690 nm, Klasa 2 (IEC 60825:3-2007)















PULSE IIPOWER



Artykuł:	Wyposażenie standardowe:	Grupa towarowa:	Ilość sztuk w opakowaniu:	Nr artykułu:
Laser kombi PMC 46 zestaw	Laser kombi PMC 46, futerał, adapter uniwersalny PMA 78, statyw kompaktowy PMA 20, 4 baterie, certyfikat producenta, instrukcja obsługi w języku polskim. Komplet w walizce z tworzywa odpornego na uderzenia.	ML1	1	00411211

Akcesoria

Artykuł:		PML 42	PMP 45	PMC 46	Grupa towarowa:	Ilość sztuk w opakowaniu:	Nr artykułu:
Okulary celownicze PUA 60 Poprawiają widoczność punktu i linii lasera.		■	■	■	ML	1	00284988
Ołówek do znakowania PUA 70 zestaw Zestaw 12 ołówków.		■	■	■	MS	1	00340806
Płytkę celowniczą PMA 54 (MM) (3) Do podwyższenia widoczności promienia lasera.			■	■	ML		00411289
Płytkę celowniczą PRA 50 (CM) Do podwyższenia widoczności promienia lasera.		■		■	ML	1	00285415
Detektor promienia PMA 31 Do łatwego wykrywania linii lasera na dystansie do 30 m. W opakowaniu kartonowym wraz z bateriami i certyfikatem producenta.		■		■	ML	1	00411288
Uchwyt detektora PRA 80 Do łatwego zamocowania detektora do łąty teleskopowej lub do innych łąt.		■		■	ML	1	00360058
Adapter uniwersalny PMA 78 Różnorodne możliwości zamocowania lasera, np. na rurze, na gwoździu na ścianie, na łącie drewnianej. Regulacja wysokości lasera.		■	■	■	ML	1	00411286
Statyw kompaktowy PMA 20 Regulacja wysokości w zakresie do 1,20 m.		■	■	■	ML	1	00411287
Teleskopowy drążek zaciskowy PUA 10 Długość regulowana w zakresie od 1,35 m do 2,80 m.		■	■	■	ML	1	00378038
Uchwyt magnetyczny PMA 74 Do zamocowania lasera na podłozach stalowych.		■	■	■	ML	1	00286150
Uchwyt szybkomocujący PMA 25 Umożliwia zamocowanie lasera kombi/liniowego/punktowego na ściankach działowych, kształtownikach, ościeżnicach itp.		■	■	■	ML	1	00272790
Adapter do rur PMA 70 Do mocowania lasera na rurach (Ø od 20 do 60 mm) lub na teleskopowym drążku zaciskowym PUA 10.		■	■	■	ML	1	00378037
Walizka PMA 62 Z miejscem na statyw PMA 20 i adapter PMA 78.		■	■	■	ML	1	00411291

Hilti Ferrodetektor PS 30

Maksymalna głębokość detekcji prętów zbrojeniowych:	120 mm
Maksymalna głębokość detekcji obiektów nieżelaznych (np. miedź, aluminium):	80 mm
Dokładność lokalizowania:	± 10 mm



PULSE IIPOWER



Artykuł:	Wyposażenie standardowe:	Grupa towarowa:	Ilość sztuk w opakowaniu:	Nr artykułu:
Ferrodetektor PS 30	Pasek na rękę PDA 60, 4 baterie AAA, futerał PSA 66, 2 ołówki do znakowania, certyfikat producenta i instrukcja obsługi w języku polskim. Ferrodetektor w opakowaniu kartonowym.	MS	1	00407920

Hilti Ferrodetektor PS 35

Maksymalna głębokość detekcji prętów zbrojeniowych:	120 mm
Maksymalna głębokość detekcji obiektów nieżelaznych (np. miedź, aluminium):	80 mm
Dokładność lokalizowania:	± 10 mm
Dokładność pomiaru głębokości:	± 3 mm (dla gł. do 60 mm) ± 11 mm (dla gł. 100-120 mm)



PULSE IIPOWER



Artykuł:	Wyposażenie standardowe:	Grupa towarowa:	Ilość sztuk w opakowaniu:	Nr artykułu:
Ferrodetektor PS 35	Pasek na rękę PDA 60, 4 baterie AAA, futerał PSA 66, 2 ołówki do znakowania, certyfikat producenta i instrukcja obsługi w języku polskim. Ferrodetektor w walizce z tworzywa odpornego na uderzenia.	MS	1	00407959

Hilti Multidetektor PS 38

Maksymalna głębokość detekcji prętów zbrojeniowych:	120 mm
Dokładność pomiaru głębokości:	± 10 mm
Dokładność lokalizowania:	± 5 mm



PULSE IIPOWER



Artykuł:	Wyposażenie standardowe:	Grupa towarowa:	Ilość sztuk w opakowaniu:	Nr artykułu:
Multidetektor PS 38	Futerał PSA 67, pasek na rękę PDA 60, 4 baterie AA, zestaw ołówek do znakowania PUA 70, certyfikat producenta i instrukcja obsługi w języku polskim. Detektor w walizce z tworzywa odpornego na uderzenia.	MS	1	00424917

Hilti Lokalizator centrujący PX 10











Dokładność:	Dokładność pozycjonowania: ±2 mm dla ściany o grubości 200 mm, Dokładność pomiaru grubości: ±5% grubości muru *
Zakres pomiarowy:	5 cm – 135 cm



* Nieregularnie usytuowane pręty zbrojeniowe, spawane wzmocnienia siatki zbrojenia, arkusze blachy lub inne metalowe obiekty w pobliżu urządzenia mogą mieć wpływ na dokładność.

Artykuł:	Wyposażenie standardowe:	Grupa towarowa:	Ilość sztuk w opakowaniu:	Nr artykułu:
Laser centrujący PX 10	PX 10T nadajnik, PX 10R odbiornik, dwa paski na rękę PDA 60, masa samoprzylepna PUA 91, paski samoprzylepne PUA 92, dwie baterie alkaliczne 9V, instrukcja obsługi PX10 w języku polskim, certyfikaty producenta. Komplet w walizce z tworzywa odpornego na uderzenia.	MS	1	00273124
Laser centrujący PX 10 z adapterem nachylenia PXA 70	PX 10T nadajnik, PX 10R odbiornik, dwa paski na rękę PDA 60, masa samoprzylepna PUA 91, paski samoprzylepne PUA 92, dwie baterie alkaliczne 9V, instrukcja obsługi PX10 w języku polskim, ołówki do znakowania PUA 70, adapter nachylenia PXA 70, certyfikaty producenta. Komplet w walizce z tworzywa odpornego na uderzenia.	MS	1	00273126

Akcesoria

Artykuł:		PS 30/35/38	PX 10	Grupa towarowa:	Ilość sztuk w opakowaniu:	Nr artykułu:
Ołówek do znakowania PUA 70 zestaw Zestaw 12 ołówków.		■	■	MS	1	00340806
Adapter nachylenia PXA 70			■	MS	1	00273130
Masa samoprzylepna PUA 91			■	MS	1	00273131
Paski samoprzylepne PUA 92 Zestaw 50 pasków samoprzylepnych.			■	MS	1	00273132
Pasek na rękę PDA 60		■	■	MS	1	00282389
Futerał PSA 66 (PS 30/35)		■		R	1	00402314
Futerał PSA 67 (PS 38)		■		R	1	00419207
Walizka PS 35		■		R	1	00404026
Walizka PS 38		■		R	1	00413829
Walizka PX 10 Typ 7			■	R	1	00272209

Hilti Ferroskan PS 200

Maksymalna głębokość detekcji prętów zbrojeniowych:	160 mm (przy \varnothing pręta zbrojeniowego 36 mm)
Zakres średnic zbrojenia:	6 - 36 mm
Pamięć danych monitora:	150 skanów lub 75 szybkich skanów oraz do 15 minut nagranych komentarzy



Artykuł:	Wyposażenie standardowe:	Grupa towarowa:	Ilość sztuk w opakowaniu:	Nr artykułu:
Ferroskan PS 200	Skaner PS 200 S wraz z paskiem na rękę i futerałem, monitor PS 200 M z futerałem i kartą pamięci, słuchawki z mikrofonem, 2 akumulatory, 2 prostowniki, pasek do przenoszenia, zestaw rastrów papierowych, taśma samoprzylepna, zestaw ołówków do znakowania, przewód USB do przesyłania danych 2 m, CD-ROM z oprogramowaniem, instrukcja obsługi w języku polskim. Ferroskan w walizce z tworzywa odpornego na uderzenia.	MS	1	00377638

Akcesoria

Artykuł:		Grupa towarowa:	Ilość sztuk w opakowaniu:	Nr artykułu:
PS 200				
Skaner PS 200 S Do zastosowania z monitorem PS 200 M lub też do pracy samodzielnej, gdy nie jest wymagane użycie monitora (np. do szybkiego skanowania elementów prefabrykowanych). Skaner PS 200 S w opakowaniu kartonowym z futerałem, paskiem na rękę oraz akumulatorem.		MS	1	00377646
Słuchawki z mikrofonem PSA 93		MS	1	00305143
Przewód do przesyłania danych PSA 92 USB		MS	1	00305142
Raster papierowy PSA 10 (MM) Raster odniesienia w mm (pakowany po 5 sztuk).		MS	5	00377654
Ołówek do znakowania PUA 70 zestaw Zestaw 12 ołówków.		MS	1	00340806
CD-ROM z oprogramowaniem PSA 90		MS	1	00377653
Akumulator PSA 80 Zastosowanie ze skanerem lub monitorem.		MS	1	00377472
Prostownik PUA 80 EU Do ładowania akumulatorów PSA 80.		MS	1	00377458
Futerał PSA 60 Futerał do skanera PS 200 S.		MS	1	00377656
Futerał PSA 61 Futerał do monitora PS 200 M.		MS	1	00377657
Pasek na rękę PSA 63		MS	1	00305144
Taśma klejąca PUA 90		MS	1	00319362

W przypadku pytań prosimy o kontakt z rzeczoznawcami technicznymi Hilti, pracownikami sklepów Hilti Center na terenie całej Polski, TeleCentrum Hilti (801-888-801/(22) 320 56 00), lub zapraszamy do odwiedzenia strony www.hilti.pl.

Hilti Serwis Kalibracyjny

1

Informacja ogólna:

Hilti zaleca regularne sprawdzanie przyrządów laserowych i detektorów, aby uzyskać niezawodność stosownie do norm i wymagań prawnych



Artykuł:	Do urządzeń Hilti:	Grupa towarowa:	Nr artykułu:
Certyfikat kalibracji II PL/PA/POL	niwelatory optyczne	RR	00431163
Certyfikat kalibracji II PD	dalmierze	RR	00431164
Certyfikat kalibracji II PM	lasery liniowe, punktowe i kombi	RR	00431165
Certyfikat kalibracji II PS/PX	detektory, lokalizatory	RR	00431166
Certyfikat kalibracji II PR/PP/POT	niwelatory laserowe	RR	00431167
Certyfikat kalibracji II Ferrosan	ferrosan	RR	00431168



Technika wiercenia i dłutowania

Hilti. Doskonałość. Niezawodność.

Technika wiercenia i dłutowania

2



Młotowiertarki

TE 1 Młotowiertarka	32
TE 2-M Młotowiertarka	32
TE 7-C Młotowiertarka	32
TE 30 Lekki młot wierzący	33
TE 30-C-AVR Lekki młot kombi	33
TE 30-M-AVR Lekki młot kombi	33
TE 4-A22 Akumulatorowa młotowiertarka	34
TE 6-A36-AVR Akumulatorowa młotowiertarka	34
TE 7-A Akumulatorowa młotowiertarka	34
Akcesoria do młotowiertarek	35
TE-C Wiertła udarowe	39
TE-C Koronki wiertnicze	45
Akcesoria do wiertel udarowych i koronek wiertniczych	47
TE-C Dłuta	48



Młoty kombi

TE 50 Młot kombi	50
TE 60-ATC Młot kombi	50
TE 60 Młot kombi	50
TE 70-ATC Młot kombi	50
TE 70 Młot kombi	51
TE 80-ATC Młot kombi	51
TE-Y Wiertła udarowe	52
TE-Y Wiertła do przebić, wiertła koronowe	56
Akcesoria do młotów kombi	57



Młoty dłutujące/wyburzeniowe

TE 500-AVR Lekki młot dłutujący	59
TE 500 Lekki młot dłutujący	59
TE 706-AVR Młot dłutujący	59
TE-Y Dłuta	59
TE 1000-AVR Młot wyburzeniowy	61
TE 1500-AVR Młot wyburzeniowy	61
TE-S Dłuta	61
TE 3000-AVR Młot wyburzeniowy	63
TE-H28P Dłuta	63
Akcesoria do młotów dłutujących i wyburzeniowych	65



TPS

TPS Elektroniczne zabezpieczenie przed kradzieżą	65
--	----



Akumulatory i prostowniki

Akumulatory/prostowniki/latarki	212-215
---------------------------------	---------

Hilti Młotowiertarka TE 1

Ciężar zgodny z EPTA-Procudura 01/2003:	2,4 kg
Trójosiowa wartość wibracji przy wierceniu udarowym w betonie:	15 m/s ²
Zakres wiercenia:	4 mm - 18 mm



Artykuł:	Wyposażenie standardowe:	Grupa towarowa:	Ilość sztuk w opakowaniu:	Nr artykułu:
Młotowiertarka TE 1/TE-C M1	Zestaw wiertel TE-C M1 (6 szt.), rękojeść boczna, ogranicznik głębokości, instrukcja obsługi w języku polskim. Młotowiertarka w walizce z tworzywa odpornego na uderzenia.	PD4	1	03451614
Młotowiertarka TE 1(4)/TE-C M1	Zestaw wiertel TE-C M1 (6 szt.), rękojeść boczna, ogranicznik głębokości, instrukcja obsługi w języku polskim. Cztery młotowiertarki w walizkach z tworzywa odpornego na uderzenia w zbiorowym opakowaniu kartonowym.	PD4	4	03451615

Hilti Młotowiertarka TE 2-M

Ciężar zgodny z EPTA-Procudura 01/2003:	2,9 kg
Trójosiowa wartość wibracji przy wierceniu udarowym w betonie:	13,5 m/s ²
Zakres wiercenia:	4 mm - 22 mm



Artykuł:	Wyposażenie standardowe:	Grupa towarowa:	Ilość sztuk w opakowaniu:	Nr artykułu:
Młotowiertarka TE 2-M	Uchwyt szybkocmocujący, zestaw wiertel TE-CX M1 (6 szt.), rękojeść boczna, ogranicznik głębokości, ściereczka do czyszczenia, smar Hilti, instrukcja obsługi w języku polskim. Młotowiertarka w walizce z tworzywa odpornego na uderzenia.	PD4	1	00203986

Hilti Młotowiertarka TE 7-C

Ciężar zgodny z EPTA-Procudura 01/2003:	3,5 kg
Trójosiowa wartość wibracji przy wierceniu udarowym w betonie:	17 m/s ²
Zakres wiercenia:	4 mm - 28 mm



Artykuł:	Wyposażenie standardowe:	Grupa towarowa:	Ilość sztuk w opakowaniu:	Nr artykułu:
Młotowiertarka TE 7-C/TE-CX M1	Zestaw wiertel TE-CX M1 (6 szt.), rękojeść boczna, ogranicznik głębokości, osłona przeciwpyłowa, ściereczka do czyszczenia, smar Hilti, instrukcja obsługi w języku polskim. Młotowiertarka w walizce z tworzywa odpornego na uderzenia.	PD4	1	03459471
Młotowiertarka TE 7-C DRS	System TE DRS-M, zestaw wiertel TE-CX M1 (6 szt.), rękojeść boczna, ogranicznik głębokości, osłona przeciwpyłowa, ściereczka do czyszczenia, smar Hilti, instrukcja obsługi w języku polskim. Młotowiertarka w walizce z tworzywa odpornego na uderzenia (z miejscem na system TE DRS-M).	PD4	1	00274190

Hilti Lekki młot wierzący TE 30

Ciężar zgodny z EPTA-Procudura 01/2003:	4 kg
Trójosiowa wartość wibracji przy wierceniu udarowym w betonie:	16,5 m/s ²
Zakres wiercenia:	5 mm - 28 mm



Artykuł:	Wyposażenie standardowe:	Grupa towarowa:	Ilość sztuk w opakowaniu:	Nr artykułu:
Lekki młot wierzący TE 30/TE-CX M1	Zestaw wiertel TE-CX M1 (6 szt.), uchwyt narzędziowy TE-C, rękojeść boczna z ogranicznikiem głębokości, czterometrowy przewód zasilający, smar Hilti, osłona przeciwpyłowa, ściereczka do czyszczenia, instrukcja obsługi w języku polskim. Młot wierzący w walizce z tworzywa odpornego na uderzenia.	PD4	1	00402582

Hilti Lekki młot kombi TE 30-C-AVR

Ciężar zgodny z EPTA-Procudura 01/2003:	4,2 kg
Trójosiowa wartość wibracji przy wierceniu udarowym w betonie:	12 m/s ²
Zakres wiercenia:	5 mm - 28 mm



Artykuł:	Wyposażenie standardowe:	Grupa towarowa:	Ilość sztuk w opakowaniu:	Nr artykułu:
Lekki młot kombi TE 30-C-AVR/ TE-CX M1	Zestaw wiertel TE-CX M1 (6 szt.), uchwyt narzędziowy TE-C, rękojeść boczna z ogranicznikiem głębokości, czterometrowy przewód zasilający, smar Hilti, osłona przeciwpyłowa, ściereczka do czyszczenia, instrukcja obsługi w języku polskim. Młot kombi w walizce z tworzywa odpornego na uderzenia.	PD4	1	00402593

Hilti Lekki młot kombi TE 30-M-AVR

Ciężar zgodny z EPTA-Procudura 01/2003:	4,4 kg
Trójosiowa wartość wibracji przy wierceniu udarowym w betonie:	12 m/s ²
Zakres wiercenia:	5 mm - 28 mm



Artykuł:	Wyposażenie standardowe:	Grupa towarowa:	Ilość sztuk w opakowaniu:	Nr artykułu:
Lekki młot kombi TE 30-M-AVR/TE-CX M1	Zestaw wiertel TE-CX M1 (6 szt.), uchwyt narzędziowy TE-C, rękojeść boczna z ogranicznikiem głębokości, czterometrowy przewód zasilający, smar Hilti, osłona przeciwpyłowa, ściereczka do czyszczenia, instrukcja obsługi w języku polskim. Młot kombi w walizce z tworzywa odpornego na uderzenia.	PD4	1	00402633

Hilti Akumulatorowa młotowiertarka TE 4-A22

Pojemność baterii:	2,6 Ah
Typ baterii:	Li-Ion
Napięcie znamionowe:	21,6 V
Ciężar zgodny z EPTA-Procudura 01/2003:	3,3 kg



Artykuł:	Wyposażenie standardowe:	Grupa towarowa:	Ilość sztuk w opakowaniu:	Nr artykułu:
Akumulatorowa młotowiertarka TE 4-A22/TE-CX M1	Zestaw wiertel TE-CX M1 (6 szt.), rękojeść boczna, ogranicznik głębokości, ściereczka do czyszczenia, smar Hilti, instrukcja obsługi w języku polskim. Młotowiertarka w walizce z tworzywa odpornego na uderzenia.	L1	1	03472247
Zestaw TE 4-A22/TE-CX M1 (z jednym akumulatorem Li-Ion)	TE 4-A22, akumulator B 22/2,6Ah Li-Ion, prostownik C4/36-ACS, zestaw wiertel TE-CX M1 (6 szt.), rękojeść boczna, ogranicznik głębokości, ściereczka do czyszczenia, smar Hilti, instrukcja obsługi w języku polskim. Młotowiertarka w walizce z tworzywa odpornego na uderzenia.	L1	1	03472248
Zestaw TE 4-A22/TE-CX M1 (z dwoma akumulatorami Li-Ion)	TE 4-A22, dwa akumulatory B 22/2,6Ah Li-Ion, prostownik C4/36-ACS, zestaw wiertel TE-CX M1 (6 szt.), rękojeść boczna, ogranicznik głębokości, ściereczka do czyszczenia, smar Hilti, instrukcja obsługi w języku polskim. Młotowiertarka w walizce z tworzywa odpornego na uderzenia.	L1	1	03472249

Hilti Akumulatorowa młotowiertarka TE 6-A36-AVR

Pojemność baterii:	3,0 Ah
Typ baterii:	Li-Ion
Napięcie znamionowe:	36 V
Ciężar zgodny z EPTA-Procudura 01/2003:	4 kg



Artykuł:	Wyposażenie standardowe:	Grupa towarowa:	Ilość sztuk w opakowaniu:	Nr artykułu:
Akumulatorowa młotowiertarka TE 6-A36-AVR/TE-CX M1	Zestaw wiertel TE-CX M1 (6 szt.), rękojeść boczna, ogranicznik głębokości, ściereczka do czyszczenia, smar Hilti, instrukcja obsługi w języku polskim. Młotowiertarka w walizce z tworzywa odpornego na uderzenia.	L1	1	03472250
Zestaw TE 6-A36-AVR/TE-CX M1 (z jednym akumulatorem Li-Ion)	TE 6-A36-AVR, akumulator B 36/3,0 Ah Li-Ion, prostownik C4/36-ACS, zestaw wiertel TE-CX M1 (6 szt.), rękojeść boczna, ogranicznik głębokości, ściereczka do czyszczenia, smar Hilti, instrukcja obsługi w języku polskim. Młotowiertarka w walizce z tworzywa odpornego na uderzenia.	L1	1	03472251
Zestaw TE 6-A36-AVR/TE-CX M1 (z dwoma akumulatorami Li-Ion)	TE 6-A36-AVR, dwa akumulatory B 36/3,0 Ah Li-Ion, prostownik C4/36-ACS, zestaw wiertel TE-CX M1 (6 szt.), rękojeść boczna, ogranicznik głębokości, ściereczka do czyszczenia, smar Hilti, instrukcja obsługi w języku polskim. Młotowiertarka w walizce z tworzywa odpornego na uderzenia.	L1	1	03472252

Hilti Akumulatorowa młotowiertarka TE 7-A

Pojemność baterii:	3,9 Ah
Typ baterii:	Li-Ion
Napięcie znamionowe:	36 V
Ciężar zgodny z EPTA-Procudura 01/2003:	4,9 kg



Artykuł:	Wyposażenie standardowe:	Grupa towarowa:	Ilość sztuk w opakowaniu:	Nr artykułu:
Akumulatorowa młotowiertarka TE 7-A Li-Ion/TE-CX M1	Zestaw wiertel TE-CX M1 (6 szt.), rękojeść boczna, ogranicznik głębokości, osłona przeciwpyłowa, ściereczka do czyszczenia, smar Hilti, instrukcja obsługi w języku polskim, walizka z tworzywa odpornego na uderzenia.	L1	1	00368544
Zestaw TE 7-A Li-Ion/TE-CX M1 (z jednym akumulatorem Li-Ion)	TE 7-A Li-Ion, akumulator B 36/3,9 Ah Li-Ion, prostownik C4/36-ACS Li-Ion, rękojeść boczna, ogranicznik głębokości, osłona przeciwpyłowa, ściereczka do czyszczenia, smar Hilti, zestaw wiertel TE-CX M1 (6 szt.), instrukcja obsługi w języku polskim. Młotowiertarka w walizce z tworzywa odpornego na uderzenia.	L1	1	03469346
Zestaw TE 7-A Li-Ion/TE-CX M1 (z dwoma akumulatorami Li-Ion)	TE 7-A Li-Ion, dwa akumulatory B 36/3,9 Ah Li-Ion, prostownik C4/36-ACS Li-Ion, rękojeść boczna, ogranicznik głębokości, osłona przeciwpyłowa, ściereczka do czyszczenia, smar Hilti, zestaw wiertel TE-CX M1 (6 szt.), instrukcja obsługi w języku polskim. Młotowiertarka w walizce z tworzywa odpornego na uderzenia.	L1	1	03469347
Zestaw TE 7-A Li-Ion DRS/TE-CX M1 (z systemem DRS i jednym akumulatorem Li-Ion)	TE 7-A Li-Ion, system odsysania TE DRS-M, akumulator B 36/3,9 Ah Li-Ion, prostownik C4/36-ACS Li-Ion, rękojeść boczna, ogranicznik głębokości, osłona przeciwpyłowa, ściereczka do czyszczenia, smar Hilti, zestaw wiertel TE-CX M1 (6 szt.), instrukcja obsługi w języku polskim. Młotowiertarka w walizce z tworzywa odpornego na uderzenia z miejscem na układ odsysania zwiercin.	L1	1	03474241





Akcesoria

Artykuł:	TE 2-A	TE 4-A22	TE 6-A/TE-6-A36-AVR	TE 7-A	TE 2/-S	TE 2-M	TE 6-S	TE 7-C	TE 16/30/-C/-M	Grupa towarowa:	Ilość sztuk w opakowaniu:	Nr artykułu:
Uchwyt końcówki S-BH U 75 M SDS Z tuleją ryglującą i magnesem.	<input checked="" type="checkbox"/>	<input checked="" type="checkbox"/>	<input checked="" type="checkbox"/>	<input checked="" type="checkbox"/>	<input checked="" type="checkbox"/>	<input checked="" type="checkbox"/>	<input checked="" type="checkbox"/>	<input checked="" type="checkbox"/>	<input checked="" type="checkbox"/>	SS	1	00306013
Kapturek przeciwpyłowy Do wszystkich typów wiertarek udarowych (średnica 40 mm); do wiertel do Ø 8 mm.	<input checked="" type="checkbox"/>	<input checked="" type="checkbox"/>	<input checked="" type="checkbox"/>	<input checked="" type="checkbox"/>	<input checked="" type="checkbox"/>	<input checked="" type="checkbox"/>	<input checked="" type="checkbox"/>	<input checked="" type="checkbox"/>	<input checked="" type="checkbox"/>	PC	1	00073337
Kapturek przeciwpyłowy Do wszystkich typów wiertarek udarowych (średnica 55 mm); do wiertel Ø 8-16 mm.	<input checked="" type="checkbox"/>	<input checked="" type="checkbox"/>	<input checked="" type="checkbox"/>	<input checked="" type="checkbox"/>	<input checked="" type="checkbox"/>	<input checked="" type="checkbox"/>	<input checked="" type="checkbox"/>	<input checked="" type="checkbox"/>	<input checked="" type="checkbox"/>	PC	1	00070589
Olejarka aerozol 66 ML	<input checked="" type="checkbox"/>	<input checked="" type="checkbox"/>	<input checked="" type="checkbox"/>	<input checked="" type="checkbox"/>	<input checked="" type="checkbox"/>	<input checked="" type="checkbox"/>	<input checked="" type="checkbox"/>	<input checked="" type="checkbox"/>	<input checked="" type="checkbox"/>	X1	1	00308976
Smar 50 ML	<input checked="" type="checkbox"/>	<input checked="" type="checkbox"/>	<input checked="" type="checkbox"/>	<input checked="" type="checkbox"/>	<input checked="" type="checkbox"/>	<input checked="" type="checkbox"/>	<input checked="" type="checkbox"/>	<input checked="" type="checkbox"/>	<input checked="" type="checkbox"/>	PC	1	00203086

Walizki









Artykuł:	TE 1	TE 2-M	TE 7-C	TE 30	TE 30-C	TE 30-M	TE 4-A22	TE 6-A36-AVR	TE 7-A	Grupa towarowa:	Ilość sztuk w opakowaniu:	Nr artykułu:
Walizka TE 1	<input checked="" type="checkbox"/>									PD	1	00212434
Walizka TE 2-M		<input checked="" type="checkbox"/>								PD	1	00228024
Walizka TE 7-C Z miejscem na materiały eksploatacyjne.			<input checked="" type="checkbox"/>							PD	1	00202929
Walizka TE 7-C			<input checked="" type="checkbox"/>							PD	1	00228054
Walizka TE 7-C DRS Z miejscem na system odsysania zwiercin TE DRS-M.			<input checked="" type="checkbox"/>							PD	1	00228049
Walizka TE 30				<input checked="" type="checkbox"/>						PC	1	00401093
Walizka TE 30-C-AVR					<input checked="" type="checkbox"/>					PC	1	00401095
Walizka TE 30-M-AVR						<input checked="" type="checkbox"/>				PC	1	00401096
Walizka TE 4-A22							<input checked="" type="checkbox"/>			L	1	00410022
Walizka TE 6-A36-AVR								<input checked="" type="checkbox"/>		L	1	00410021
Walizka TE 7-A									<input checked="" type="checkbox"/>	L	1	00202924

Akcesoria

Artykuł:	TE 4-A22	TE 6-A36-AVR	TE 7-A	TE 1	TE 2/TE 2-S	TE 2-M	TE 6-S/TE 7-C	TE 16/30/-C/-M	Grupa towarowa:	Ilość sztuk w opakowaniu:	Nr artykułu:
Uchwyt narzędziowy TE 2-M NG/TE 7-C kpl 		■	■			■	■		PD	1	00273118
Uchwyt narzędziowy TE-C-Click 							■		PD	1	00284095
Uchwyt szybkozaciskowy 13 Do wiertel z chwytem cylindrycznym, do wiercenia bez udaru w drewnie i stali wiertłami krętymi o średnicy do 13 mm. Razem z trzonem stanowi zestaw wiertarski szybkozaciskowy. 	■				■				PC	1	00060208
Trzon uchwytu TE-C-BFH Razem z uchwytem szybkozaciskowym 13 stanowi zestaw wiertarski szybkozaciskowy. 	■				■				PD	1	00060459
Uchwyt szybkozaciskowy TE 2M/7C/7A/6A Li-Ion Do wiertel z chwytem cylindrycznym maks. do Ø 13 mm (wiercenie bez udaru). 		■	■			■	■		PD	1	00224119
Uchwyt szybkozaciskowy TE 16/TE 30 Do wiertel z chwytem cylindrycznym maks. do Ø 13 mm (wiercenie bez udaru). 							■		PC	1	00282341
Uchwyt wiertarski na klucz Do wiertel z chwytem cylindrycznym maks. do Ø 13 mm (wiercenie bez udaru). 							■		PC	1	00282342
Uchwyt wiertarski na klucz Do wiertel z chwytem cylindrycznym maks. do Ø 13 mm (wiercenie bez udaru). 		■	■			■	■		PC	1	00228434
Głowica kątowna TE-AC 1 		■	■				■		PD	1	00272701
Uchwyt końcówki S-BH U 75 M SDS Z tuleją ryglującą i magnesem. 	■	■	■		■	■	■	■	SS	1	00306013
Uchwyt końcówki S-BH 75 SDS Z pierścieniem sprężystym. 	■	■	■		■	■	■	■	SS	1	00306014
Okulary ochronne jasne 	■	■	■	■	■	■	■	■	X1	1	00285780
System odsysania TE DRS-M Do TE 7-A, TE 7-C, TE 6-S. W opakowaniu kartonowym. 			■				■		PD	1	00267769
Filtr wymienny Do systemu odsysania zwiercin TE DRS-M.			■				■		PD	1	00343253
Głowica ssąca Do systemu odsysania zwiercin TE DRS-M.			■				■		PD	1	00343246
System odsysania TE DRS-6-A kpl W opakowaniu kartonowym. 		■							L1	1	00410738
Pojemnik na filtr HEPA kpl Do systemu odsysania TE DRS-6-A.		■							L1	1	00428623
Filtr HEPA kpl Do systemu odsysania TE DRS-6-A.		■							L1	1	00428625
Głowica ssąca kpl Do systemu odsysania TE DRS-6-A.		■							L1	1	00428626











W przypadku pytań prosimy o kontakt z rzeczoznawcami technicznymi Hilti, pracownikami sklepów Hilti Center na terenie całej Polski, TeleCentrum Hilti (801-888-801/(22) 320 56 00), lub zapraszamy do odwiedzenia strony www.hilti.pl.

Akcesoria

Artykuł:		TE 2-A	TE 4-A22	TE 6-A Li-Ion	TE 6-A36-AVR	TE 7-A Li-Ion	Grupa towarowa:	Ilość sztuk w opakowaniu:	Nr artykułu:
Akumulator B 24/3,0 Ah NiMH 	<input checked="" type="checkbox"/>						L1	1	00378426
Akumulator B 22/2,6 Ah Li-Ion 	<input checked="" type="checkbox"/>						L1	1	00360383
Akumulator B 36/3,0 Ah Li-Ion 	<input checked="" type="checkbox"/>			<input checked="" type="checkbox"/>	<input checked="" type="checkbox"/>		L1	1	00418009
Akumulator B 36/3,9 Ah Li-Ion 	<input checked="" type="checkbox"/>					<input checked="" type="checkbox"/>	L1	1	00401594
Prostownik C 4/36-ACS Li-Ion 230V Z aktywnym systemem chłodzenia ACS. Do ładowania wszystkich akumulatorów Li-Ion Hilti. 	<input checked="" type="checkbox"/>	<input checked="" type="checkbox"/>	<input checked="" type="checkbox"/>	<input checked="" type="checkbox"/>	<input checked="" type="checkbox"/>		L1	1	00272437
Prostownik C 4/36 Li-Ion 230V 	<input checked="" type="checkbox"/>						L1	1	00272938
Prostownik C 7/24 230V Do ładowania akumulatorów NiCd i NiMH o napięciu do 24V. 	<input checked="" type="checkbox"/>						L	1	00378445
Prostownik C 7/36-ACS 230V Z aktywnym systemem chłodzenia ACS. Do ładowania akumulatorów NiCd i NiMH o napięciu do 36V. 	<input checked="" type="checkbox"/>						L1	1	00378453
Adapter do paska BAP 24 Do akumulatora B 24 2,0 Ah NiCd i B 24 2,0 Ah NiMH. 	<input checked="" type="checkbox"/>						L	1	00378491

Akcesoria do wycofanych modeli

2

Artykuł:	TE 1 (wersje z lat 90-tych)	TE 5	TE 6-C	TE 15	TE 15-C	TE 18-M	TE 24	TE 25	TE 35	TE 35-C	Grupa towarowa:	Ilość sztuk w opakowaniu:	Nr artykułu:
Uchwyt narzędziowy kpl 	■	■	■								PD	1	00343100
Uchwyt narzędziowy kpl 							■	■			PC	1	00277057
Uchwyt narzędziowy TE-C kpl					■	■					PD	1	00250673
Uchwyt narzędziowy TE-C WZA TE 35 									■	■	PC	1	00315120
Uchwyt szybkozaciskowy Do wiertel z chwytem cylindrycznym maks. do Ø 13 mm (wiercenie bez udaru). 	■	■	■	■	■	■					PC	1	00070639
Uchwyt szybkozaciskowy Do wiertel z chwytem cylindrycznym maks. do Ø 13 mm (wiercenie bez udaru). 							■	■			PC	1	00030201
Uchwyt szybkozaciskowy TE 1/5/15 Do wiertel z chwytem cylindrycznym maks. do Ø 13 mm (wiercenie bez udaru). 	■	■	■		■	■					PC	1	00338924
Uchwyt szybkozaciskowy TE 16/TE 30 Do wiertel z chwytem cylindrycznym maks. do Ø 13 mm (wiercenie bez udaru). 									■		PC	1	00282341
Uchwyt wiertarski na klucz Do wiertel z chwytem cylindrycznym maks. do Ø 13 mm (wiercenie bez udaru). 	■	■	■	■	■	■					PC	1	00070640
Uchwyt wiertarski na klucz Do wiertel z chwytem cylindrycznym maks. do Ø 13 mm (wiercenie bez udaru). 									■		PC	1	00282342
Adapter do dłut TE 24							■	■			PC	1	00030211
Głowica kątowna TE-AC 		■	■	■	■	■					PC	1	00070591

Hilti Wiertła udarowe TE-C (4-7 mm)

Rodzaj chwytu/końcówki:	TE-C (SDS-plus)
Materiał podłoża:	Beton, Cegła, Kamień naturalny, Mur



Średnica:	Długość użytkowa:	Artykuł:	Grupa towarowa:	Ilość sztuk w opakowaniu:	Nr artykułu:
4 mm	40 mm	Wiertło udarowe TE-C 4/11 MP6	TR3	6	00383118
5 mm	50 mm	Wiertło udarowe TE-C 5/12 MP50	TR3	50	00383147
5 mm	50 mm	Wiertło udarowe TE-C 5/12 MP24	TR3	24	00421112
5 mm	50 mm	Wiertło udarowe TE-C 5/12 MP12	TR3	12	00383134
5 mm	50 mm	Wiertło udarowe TE-C 5/12 MP6	TR3	6	00383121
5 mm	80 mm	Wiertło udarowe TE-C 5/15 MP12	TR3	12	00383135
5 mm	80 mm	Wiertło udarowe TE-C 5/15 MP6	TR3	6	00383122
6 mm	50 mm	Wiertło udarowe TE-C 6/12 MP50	TR3	50	00383148
6 mm	50 mm	Wiertło udarowe TE-C 6/12 MP24	TR3	24	00421114
6 mm	50 mm	Wiertło udarowe TE-C 6/12 MP12	TR3	12	00383136
6 mm	50 mm	Wiertło udarowe TE-C 6/12 MP6	TR3	6	00383123
6 mm	100 mm	Wiertło udarowe TE-C 6/17 MP50	TR3	50	00383149
6 mm	100 mm	Wiertło udarowe TE-C 6/17 MP24	TR3	24	00421115
6 mm	100 mm	Wiertło udarowe TE-C 6/17 MP12	TR3	12	00383137
6 mm	100 mm	Wiertło udarowe TE-C 6/17 MP6	TR3	6	00383124
6 mm	150 mm	Wiertło udarowe TE-C 6/22 MP12	TR3	12	00383138
6 mm	150 mm	Wiertło udarowe TE-C 6/22 MP6	TR3	6	00383125
6 mm	250 mm	Wiertło udarowe TE-C 6/32 MP12	TR3	12	00383139
6 mm	250 mm	Wiertło udarowe TE-C 6/32 MP6	TR3	6	00383126
7 mm	100 mm	Wiertło udarowe TE-C 7/17 MP12	TR3	12	00383140
7 mm	100 mm	Wiertło udarowe TE-C 7/17 MP6	TR3	6	00383127

Hilti Wiertła udarowe TE-C (8-10 mm)

Średnica:	Długość użytkowa:	Artykuł:	Grupa towarowa:	Ilość sztuk w opakowaniu:	Nr artykułu:
8 mm	100 mm	Wiertło udarowe TE-C 8/17 MP50	TR3	50	00383150
8 mm	100 mm	Wiertło udarowe TE-C 8/17 MP24	TR3	24	00421118
8 mm	100 mm	Wiertło udarowe TE-C 8/17 MP12	TR3	12	00383141
8 mm	100 mm	Wiertło udarowe TE-C 8/17 MP6	TR3	6	00383128
8 mm	150 mm	Wiertło udarowe TE-C 8/22 MP12	TR3	12	00383142
8 mm	150 mm	Wiertło udarowe TE-C 8/22 MP6	TR3	6	00383129
8 mm	250 mm	Wiertło udarowe TE-C 8/32 MP12	TR3	12	00383143
8 mm	250 mm	Wiertło udarowe TE-C 8/32 MP6	TR3	6	00383130
10 mm	100 mm	Wiertło udarowe TE-C 10/17 MP50	TR3	50	00383151
10 mm	100 mm	Wiertło udarowe TE-C 10/17 MP24	TR3	24	00421120
10 mm	100 mm	Wiertło udarowe TE-C 10/17 MP12	TR3	12	00383144
10 mm	100 mm	Wiertło udarowe TE-C 10/17 MP6	TR3	6	00383131
10 mm	150 mm	Wiertło udarowe TE-C 10/22 MP12	TR3	12	00383145
10 mm	150 mm	Wiertło udarowe TE-C 10/22 MP6	TR3	6	00383132
10 mm	250 mm	Wiertło udarowe TE-C 10/32 MP12	TR3	12	00383146
10 mm	250 mm	Wiertło udarowe TE-C 10/32 MP6	TR3	6	00383133

W przypadku pytań prosimy o kontakt z rzeczoznawcami technicznymi Hilti, pracownikami sklepów Hilti Center na terenie całej Polski, TeleCentrum Hilti (801-888-801/(22) 320 56 00), lub zapraszamy do odwiedzenia strony www.hilti.pl.

Hilti Wiertła udarowe TE-C (12-14 mm)

Średnica:	Długość użytkowa:	Artykuł:	Grupa towarowa:	Ilość sztuk w opakowaniu:	Nr artykułu:
12 mm	100 mm	Wiertło udarowe TE-C 12/17 MP50	TR3	50	00406916
12 mm	100 mm	Wiertło udarowe TE-C 12/17 MP24	TR3	24	00421122
12 mm	100 mm	Wiertło udarowe TE-C 12/17 MP12	TR3	12	00383087
12 mm	100 mm	Wiertło udarowe TE-C 12/17 MP6	TR3	6	00383078
12 mm	150 mm	Wiertło udarowe TE-C 12/22 MP12	TR3	12	00383088
12 mm	150 mm	Wiertło udarowe TE-C 12/22 MP6	TR3	6	00383079
12 mm	250 mm	Wiertło udarowe TE-C 12/32 MP12	TR3	12	00383089
12 mm	250 mm	Wiertło udarowe TE-C 12/32 MP6	TR3	6	00383080
14 mm	100 mm	Wiertło udarowe TE-C 14/17 MP12	TR3	12	00383090
14 mm	100 mm	Wiertło udarowe TE-C 14/17 MP6	TR3	6	00383081
14 mm	150 mm	Wiertło udarowe TE-C 14/22 MP12	TR3	12	00383091
14 mm	150 mm	Wiertło udarowe TE-C 14/22 MP6	TR3	6	00383082
14 mm	250 mm	Wiertło udarowe TE-C 14/32 MP12	TR3	12	00383092
14 mm	250 mm	Wiertło udarowe TE-C 14/32 MP6	TR3	6	00383083

Hilti Wiertła udarowe TE-C (16 mm)

Średnica:	Długość użytkowa:	Artykuł:	Grupa towarowa:	Ilość sztuk w opakowaniu:	Nr artykułu:
16 mm	100 mm	Wiertło udarowe TE-C 16/17 MP12	TR3	12	00383093
16 mm	100 mm	Wiertło udarowe TE-C 16/17 MP6	TR3	6	00383084
16 mm	150 mm	Wiertło udarowe TE-C 16/22 MP12	TR3	12	00383094
16 mm	150 mm	Wiertło udarowe TE-C 16/22 MP6	TR3	6	00383085
16 mm	250 mm	Wiertło udarowe TE-C 16/32 MP12	TR3	12	00383095
16 mm	250 mm	Wiertło udarowe TE-C 16/32 MP6	TR3	6	00383086

Hilti Wiertła udarowe TE-CX (5-6 mm)

Rodzaj chwytu/końcówki:	TE-C (SDS-plus)
Materiał podłoża:	Beton (żelbet), Beton



2

Srednica:	Długość użytkowa:	Artykuł:	Grupa towarowa:	Ilość sztuk w opakowaniu:	Nr artykułu:
5 mm	50 mm	Wiertło udarowe TE-CX 5/12 MP50	TR3	50	00410117
5 mm	50 mm	Wiertło udarowe TE-CX 5/12 MP24	TR3	24	00410101
5 mm	50 mm	Wiertło udarowe TE-CX 5/12 MP12	TR3	12	00410001
5 mm	50 mm	Wiertło udarowe TE-CX 5/12 MP6	TR3	6	00409943
5 mm	80 mm	Wiertło udarowe TE-CX 5/15 MP12	TR3	12	00410002
5 mm	80 mm	Wiertło udarowe TE-CX 5/15 MP6	TR3	6	00409944
5 mm	100 mm	Wiertło udarowe TE-CX 5/17 MP6	TR3	6	00409974
5 mm	150 mm	Wiertło udarowe TE-CX 5/22 MP6	TR3	6	00409975
6 mm	50 mm	Wiertło udarowe TE-CX 6/12 MP24	TR3	24	00410104
6 mm	50 mm	Wiertło udarowe TE-CX 6/12 MP12	TR3	12	00410005
6 mm	50 mm	Wiertło udarowe TE-CX 6/12 MP6	TR3	6	00409948
6 mm	100 mm	Wiertło udarowe TE-CX 6/17 MP50	TR3	50	00410118
6 mm	100 mm	Wiertło udarowe TE-CX 6/17 MP24	TR3	24	00410105
6 mm	100 mm	Wiertło udarowe TE-CX 6/17 MP12	TR3	12	00410006
6 mm	100 mm	Wiertło udarowe TE-CX 6/17 MP6	TR3	6	00409949
6 mm	150 mm	Wiertło udarowe TE-CX 6/22 MP24	TR3	24	00410106
6 mm	150 mm	Wiertło udarowe TE-CX 6/22 MP12	TR3	12	00410007
6 mm	150 mm	Wiertło udarowe TE-CX 6/22 MP6	TR3	6	00409950
6 mm	200 mm	Wiertło udarowe TE-CX 6/27 MP12	TR3	12	00410008
6 mm	200 mm	Wiertło udarowe TE-CX 6/27 MP6	TR3	6	00409951
6 mm	250 mm	Wiertło udarowe TE-CX 6/32	TR3	1	00409172

Hilti Wiertła udarowe TE-CX (7-8 mm)

Srednica:	Długość użytkowa:	Artykuł:	Grupa towarowa:	Ilość sztuk w opakowaniu:	Nr artykułu:
7 mm	100 mm	Wiertło udarowe TE-CX 7/17 MP24	TR3	24	00410107
7 mm	100 mm	Wiertło udarowe TE-CX 7/17 MP12	TR3	12	00410009
7 mm	100 mm	Wiertło udarowe TE-CX 7/17 MP6	TR3	6	00409952
7 mm	100 mm	Wiertło udarowe TE-CX 7/17	TR3	1	00409174
8 mm	50 mm	Wiertło udarowe TE-CX 8/12 MP24	TR3	24	00410108
8 mm	50 mm	Wiertło udarowe TE-CX 8/12 MP12	TR3	12	00410010
8 mm	50 mm	Wiertło udarowe TE-CX 8/12 MP6	TR3	6	00409953
8 mm	50 mm	Wiertło udarowe TE-CX 8/12	TR3	1	00409175
8 mm	100 mm	Wiertło udarowe TE-CX 8/17 MP50	TR3	50	00410119
8 mm	100 mm	Wiertło udarowe TE-CX 8/17 MP24	TR3	24	00410109
8 mm	100 mm	Wiertło udarowe TE-CX 8/17 MP12	TR3	12	00410011
8 mm	100 mm	Wiertło udarowe TE-CX 8/17 MP6	TR3	6	00409954
8 mm	100 mm	Wiertło udarowe TE-CX 8/17	TR3	1	00409176
8 mm	150 mm	Wiertło udarowe TE-CX 8/22 MP24	TR3	24	00410110
8 mm	150 mm	Wiertło udarowe TE-CX 8/22 MP12	TR3	12	00410012
8 mm	150 mm	Wiertło udarowe TE-CX 8/22 MP6	TR3	6	00409955
8 mm	150 mm	Wiertło udarowe TE-CX 8/22	TR3	1	00409177
8 mm	200 mm	Wiertło udarowe TE-CX 8/27 MP24	TR3	24	00410111
8 mm	200 mm	Wiertło udarowe TE-CX 8/27 MP12	TR3	12	00410013
8 mm	200 mm	Wiertło udarowe TE-CX 8/27 MP6	TR3	6	00409956
8 mm	200 mm	Wiertło udarowe TE-CX 8/27	TR3	1	00409178
8 mm	250 mm	Wiertło udarowe TE-CX 8/32	TR3	1	00409179
8 mm	400 mm	Wiertło udarowe TE-CX 8/47	TR3	1	00409181
8 mm	540 mm	Wiertło udarowe TE-CX 8/61	TR3	1	00409182
8 mm	830 mm	Wiertło udarowe TE-CX 8/90	TR3	1	00355474
8 mm	1230 mm	Wiertło udarowe TE-CX 8/130	TR3	1	00355475

Hilti Wiertła udarowe TE-CX (9-11 mm)

Średnica:	Długość użytkowa:	Artykuł:	Grupa towarowa:	Ilość sztuk w opakowaniu:	Nr artykułu:
9 mm	150 mm	Wiertło udarowe TE-CX 9/22	TR3	1	00409186
10 mm	50 mm	Wiertło udarowe TE-CX 10/12	TR3	1	00409187
10 mm	100 mm	Wiertło udarowe TE-CX 10/17 MP50	TR3	50	00410120
10 mm	100 mm	Wiertło udarowe TE-CX 10/17 MP24	TR3	24	00410112
10 mm	100 mm	Wiertło udarowe TE-CX 10/17 MP12	TR3	12	00410014
10 mm	100 mm	Wiertło udarowe TE-CX 10/17 MP6	TR3	6	00409959
10 mm	100 mm	Wiertło udarowe TE-CX 10/17	TR3	1	00409188
10 mm	150 mm	Wiertło udarowe TE-CX 10/22 MP24	TR3	24	00410113
10 mm	150 mm	Wiertło udarowe TE-CX 10/22 MP12	TR3	12	00410015
10 mm	150 mm	Wiertło udarowe TE-CX 10/22 MP6	TR3	6	00409960
10 mm	150 mm	Wiertło udarowe TE-CX 10/22	TR3	1	00409189
10 mm	200 mm	Wiertło udarowe TE-CX 10/27 MP24	TR3	24	00410114
10 mm	200 mm	Wiertło udarowe TE-CX 10/27 MP12	TR3	12	00410016
10 mm	200 mm	Wiertło udarowe TE-CX 10/27 MP6	TR3	6	00409961
10 mm	200 mm	Wiertło udarowe TE-CX 10/27	TR3	1	00409190
10 mm	300 mm	Wiertło udarowe TE-CX 10/37	TR3	1	00409191
10 mm	400 mm	Wiertło udarowe TE-CX 10/47	TR3	1	00409192
10 mm	540 mm	Wiertło udarowe TE-CX 10/61	TR3	1	00409193
10 mm	830 mm	Wiertło udarowe TE-CX 10/90	TR3	1	00355476
10 mm	1230 mm	Wiertło udarowe TE-CX 10/130	TR3	1	00355477
11 mm	150 mm	Wiertło udarowe TE-CX 11/22	TR3	1	00409195

W przypadku pytań prosimy o kontakt z rzeczoznawcami technicznymi Hilti, pracownikami sklepów Hilti Center na terenie całej Polski, TeleCentrum Hilti (801-888-801/(22) 320 56 00), lub zapraszamy do odwiedzenia strony www.hilti.pl.

Hilti Wiertła udarowe TE-CX (12-14 mm)

Srednica:	Długość użytkowa:	Artykuł:	Grupa towarowa:	Ilość sztuk w opakowaniu:	Nr artykułu:
12 mm	50 mm	Wiertło udarowe TE-CX 12/12	TR3	1	00409196
12 mm	100 mm	Wiertło udarowe TE-CX 12/17 MP50	TR3	50	00410121
12 mm	100 mm	Wiertło udarowe TE-CX 12/17 MP24	TR3	24	00410115
12 mm	100 mm	Wiertło udarowe TE-CX 12/17 MP12	TR3	12	00410017
12 mm	100 mm	Wiertło udarowe TE-CX 12/17 MP6	TR3	6	00409964
12 mm	100 mm	Wiertło udarowe TE-CX 12/17	TR3	1	00409197
12 mm	150 mm	Wiertło udarowe TE-CX 12/22 MP24	TR3	24	00410116
12 mm	150 mm	Wiertło udarowe TE-CX 12/22 MP12	TR3	12	00410018
12 mm	150 mm	Wiertło udarowe TE-CX 12/22 MP6	TR3	6	00409965
12 mm	150 mm	Wiertło udarowe TE-CX 12/22	TR3	1	00409198
12 mm	200 mm	Wiertło udarowe TE-CX 12/27 MP12	TR3	12	00410019
12 mm	200 mm	Wiertło udarowe TE-CX 12/27 MP6	TR3	6	00409966
12 mm	200 mm	Wiertło udarowe TE-CX 12/27	TR3	1	00409199
12 mm	300 mm	Wiertło udarowe TE-CX 12/37	TR3	1	00409200
12 mm	400 mm	Wiertło udarowe TE-CX 12/47	TR3	1	00409201
12 mm	540 mm	Wiertło udarowe TE-CX 12/61	TR3	1	00409202
12 mm	830 mm	Wiertło udarowe TE-CX 12/90	TR3	1	00355478
12 mm	1230 mm	Wiertło udarowe TE-CX 12/130	TR3	1	00355479
14 mm	100 mm	Wiertło udarowe TE-CX 14/17 MP6	TR3	6	00409968
14 mm	100 mm	Wiertło udarowe TE-CX 14/17	TR3	1	00409205
14 mm	150 mm	Wiertło udarowe TE-CX 14/22 MP6	TR3	6	00409969
14 mm	150 mm	Wiertło udarowe TE-CX 14/22	TR3	1	00409206
14 mm	200 mm	Wiertło udarowe TE-CX 14/27 MP6	TR3	6	00409970
14 mm	200 mm	Wiertło udarowe TE-CX 14/27	TR3	1	00409207
14 mm	300 mm	Wiertło udarowe TE-CX 14/37	TR3	1	00409208
14 mm	400 mm	Wiertło udarowe TE-CX 14/47	TR3	1	00409209
14 mm	540 mm	Wiertło udarowe TE-CX 14/61	TR3	1	00409210
14 mm	830 mm	Wiertło udarowe TE-CX 14/90	TR3	1	00355480
14 mm	1230 mm	Wiertło udarowe TE-CX 14/130	TR3	1	00355481



Hilti Wiertła udarowe TE-CX (15-18 mm)

Średnica:	Długość użytkowa:	Artykuł:	Grupa towarowa:	Ilość sztuk w opakowaniu:	Nr artykułu:
15 mm	100 mm	Wiertło udarowe TE-CX 15/17	TR3	1	00409211
15 mm	200 mm	Wiertło udarowe TE-CX 15/27	TR3	1	00409212
15 mm	400 mm	Wiertło udarowe TE-CX 15/47	TR3	1	00409213
16 mm	100 mm	Wiertło udarowe TE-CX 16/17 MP6	TR3	6	00409971
16 mm	100 mm	Wiertło udarowe TE-CX 16/17	TR3	1	00409214
16 mm	150 mm	Wiertło udarowe TE-CX 16/22 MP6	TR3	6	00409972
16 mm	150 mm	Wiertło udarowe TE-CX 16/22	TR3	1	00409215
16 mm	200 mm	Wiertło udarowe TE-CX 16/27 MP6	TR3	6	00409973
16 mm	200 mm	Wiertło udarowe TE-CX 16/27	TR3	1	00409216
16 mm	400 mm	Wiertło udarowe TE-CX 16/47	TR3	1	00409217
16 mm	540 mm	Wiertło udarowe TE-CX 16/61	TR3	1	00409218
16 mm	830 mm	Wiertło udarowe TE-CX 16/90	TR3	1	00355482
16 mm	1230 mm	Wiertło udarowe TE-CX 16/130	TR3	1	00355483
18 mm	150 mm	Wiertło udarowe TE-CX 18/22	TR3	1	00421956
18 mm	250 mm	Wiertło udarowe TE-CX 18/32	TR3	1	00421960
18 mm	410 mm	Wiertło udarowe TE-CX 18/48	TR3	1	00421961
18 mm	540 mm	Wiertło udarowe TE-CX 18/61	TR3	1	00427806
18 mm	830 mm	Wiertło udarowe TE-CX 18/90	TR3	1	00427815
18 mm	1230 mm	Wiertło udarowe TE-CX 18/130	TR3	1	00438780

Hilti Wiertła udarowe TE-CX (20-28 mm)

Średnica:	Długość użytkowa:	Artykuł:	Grupa towarowa:	Ilość sztuk w opakowaniu:	Nr artykułu:
20 mm	150 mm	Wiertło udarowe TE-CX 20/22	TR3	1	00421963
20 mm	250 mm	Wiertło udarowe TE-CX 20/32	TR3	1	00421965
20 mm	410 mm	Wiertło udarowe TE-CX 20/48	TR3	1	00421966
20 mm	610 mm	Wiertło udarowe TE-CX 20/61	TR3	1	00427816
20 mm	930 mm	Wiertło udarowe TE-CX 20/100	TR3	1	00028649
20 mm	1230 mm	Wiertło udarowe TE-CX 20/130	TR3	1	00078670
22 mm	200 mm	Wiertło udarowe TE-CX 22/27	TR3	1	00421968
22 mm	410 mm	Wiertło udarowe TE-CX 22/48	TR3	1	00421969
24 mm	200 mm	Wiertło udarowe TE-CX 24/27	TR3	1	00421971
24 mm	550 mm	Wiertło udarowe TE-CX 24/62	TR3	1	00427817
25 mm	200 mm	Wiertło udarowe TE-CX 25/27	TR3	1	00421977
25 mm	410 mm	Wiertło udarowe TE-CX 25/48	TR3	1	00422660
28 mm	200 mm	Wiertło udarowe TE-CX 28/27	TR3	1	00421981
28 mm	410 mm	Wiertło udarowe TE-CX 28/48	TR3	1	00421983

Hilti Wiertła udarowe TE-CX/TE-C (zestawy)

Rodzaj chwytu/końcówki:	TE-C (SDS-plus)			
Artykuł:	Wyposażenie standardowe:	Grupa towarowa:	Ilość sztuk w opakowaniu:	Nr artykułu:
Wiertło udarowe TE-CX (12) L1 zestaw	1x TE CX 5/12, 3x TE CX 6/12, 3x TE CX 6/17, 3x TE CX 8/17, 2x TE CX 10/17	TR3	12	00411215
Wiertło udarowe TE-CX (12) L2 zestaw	2x TE-CX 6/12, 2x TE-CX 6/17, 2x TE-CX 8/17, 2x TE-CX 10/17, 2x TE-CX 12/17, 1x TE-CX 14/17, 1x TE-CX 16/17	TR3	12	00411216
Wiertło udarowe TE-CX (6) M1 zestaw	1x TE-CX 5/12, 2x TE-CX 6/17, 1x TE-CX 8/17, 1x TE-CX 10/17, 1x TE-CX 12/17	TR3	6	00411214
Wiertło udarowe TE-C (6) M1 zestaw	1x TE-C 5/12, 2x TE-C 6/17, 1x TE-C 8/17, 1x TE-C 10/17, 1x TE-C 12/17	TR3	6	00355466

W przypadku pytań prosimy o kontakt z rzeczoznawcami technicznymi Hilti, pracownikami sklepów Hilti Center na terenie całej Polski, TeleCentrum Hilti (801-888-801/(22) 320 56 00), lub zapraszamy do odwiedzenia strony www.hilti.pl.

Hilti Wiertła do szalunków TE-C-HB

Rodzaj chwytu/końcówki:	TE-C (SDS-plus)
Materiał podłoża:	Drewno



2

Średnica wiertła:	Długość użytkowa:	Artykuł:	Grupa towarowa:	Ilość sztuk w opakowaniu:	Nr artykułu:
10 mm	400 mm	Wiertło do szalunków TE-C HB 10/40	TR3	1	00062132
10 mm	600 mm	Wiertło do szalunków TE-C HB 10/60	TR3	1	00062084
12 mm	400 mm	Wiertło do szalunków TE-C HB 12/40	TR3	1	00062134
12 mm	600 mm	Wiertło do szalunków TE-C HB 12/60	TR3	1	00062085
14 mm	400 mm	Wiertło do szalunków TE-C HB 14/40	TR3	1	00062138
14 mm	600 mm	Wiertło do szalunków TE-C HB 14/60	TR3	1	00062140
16 mm	400 mm	Wiertło do szalunków TE-C HB 16/40	TR3	1	00062148
16 mm	600 mm	Wiertło do szalunków TE-C HB 16/60	TR3	1	00062159
18 mm	400 mm	Wiertło do szalunków TE-C HB 18/40	TR3	1	00062169
18 mm	600 mm	Wiertło do szalunków TE-C HB 18/60	TR3	1	00062086
20 mm	400 mm	Wiertło do szalunków TE-C HB 20/40	TR3	1	00062178
20 mm	600 mm	Wiertło do szalunków TE-C HB 20/60	TR3	1	00062179
22 mm	400 mm	Wiertło do szalunków TE-C HB 22/40	TR3	1	00062187
22 mm	600 mm	Wiertło do szalunków TE-C HB 22/60	TR3	1	00062087
25 mm	400 mm	Wiertło do szalunków TE-C HB 25/40	TR3	1	00062196
25 mm	600 mm	Wiertło do szalunków TE-C HB 25/60	TR3	1	00062197
28 mm	400 mm	Wiertło do szalunków TE-C HB 28/40	TR3	1	00062217
28 mm	600 mm	Wiertło do szalunków TE-C HB 28/60	TR3	1	00062222
30 mm	400 mm	Wiertło do szalunków TE-C HB 30/40	TR3	1	00062243
30 mm	600 mm	Wiertło do szalunków TE-C HB 30/60	TR3	1	00062245
32 mm	400 mm	Wiertło do szalunków TE-C HB 32/40	TR3	1	00062246
32 mm	600 mm	Wiertło do szalunków TE-C HB 32/60	TR3	1	00062247
35 mm	400 mm	Wiertło do szalunków TE-C HB 35/40	TR3	1	00062248
35 mm	600 mm	Wiertło do szalunków TE-C HB 35/60	TR3	1	00062249

Hilti Mieszadło TE-MP

Rodzaj chwytu/końcówki:	Sześciokątny
-------------------------	--------------



Średnica:	Długość:	Artykuł:	Grupa towarowa:	Ilość sztuk w opakowaniu:	Nr artykułu:
80 mm	500 mm	Mieszadło TE-MP 80	TS	1	00041215
110 mm	600 mm	Mieszadło TE-MP 110	TS	1	00041216

Hilti Koronka wiertnicza do muru z wiertłem centrującym TE-C-BK

Rodzaj chwytu/końcówki:	TE-C (SDS-plus)
Materiał podłoża:	Mur



Średnica:	Długość użytkowa:	Artykuł:	Grupa towarowa:	Ilość sztuk w opakowaniu:	Nr artykułu:
66 mm	50 mm	Wiertło koronowe udarowe TE-C-BK 66/18	TR1	1	00062017
80 mm	50 mm	Wiertło koronowe udarowe TE-C-BK 80/18	TR1	1	00062018
90 mm	50 mm	Wiertło koronowe udarowe TE-C-BK 90/18	TR1	1	00062019

W przypadku pytań prosimy o kontakt z rzeczoznawcami technicznymi Hilti, pracownikami sklepów Hilti Center na terenie całej Polski, TeleCentrum Hilti (801-888-801/(22) 320 56 00), lub zapraszamy do odwiedzenia strony www.hilti.pl.

Hilti Cienkościenna koronka wiertnicza TE-C-DS

Rodzaj chwytu/końcówki:	TE-C (SDS-plus)
Materiał podłoża:	Mur, Drewno, Płyta G-K, Cegła, Kamień piaskowy



2

Średnica:	Długość użytkowa:	Artykuł:	Grupa towarowa:	Ilość sztuk w opakowaniu:	Nr artykułu:
25 mm	130 mm	Wiertło koronowe udarowe TE-C-DS 25/130	TR1	1	00339125
25 mm	170 mm	Wiertło koronowe udarowe TE-C-DS 25/170	TR1	1	00339126
32 mm	130 mm	Wiertło koronowe udarowe TE-C-DS 32/130	TR1	1	00339127
32 mm	170 mm	Wiertło koronowe udarowe TE-C-DS 32/170	TR1	1	00339128
50 mm	130 mm	Wiertło koronowe udarowe TE-C-DS 50/130	TR1	1	00339129
68 mm	130 mm	Wiertło koronowe udarowe TE-C-DS 68/130	TR1	1	00339130











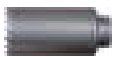

Hilti Wielozadaniowe piły do otworów TE-HS

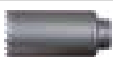
Rodzaj chwytu/końcówki:	Sześciokątny
Materiał podłoża:	Drewno, Płyta wiórowa, Gazobeton



Średnica:	Długość użytkowa:	Artykuł:	Grupa towarowa:	Ilość sztuk w opakowaniu:	Nr artykułu:
35 mm	60 mm	Wielozadaniowa piła do otworów TE-HS 35/60	TS	1	00001969
40 mm	60 mm	Wielozadaniowa piła do otworów TE-HS 40/60	TS	1	00001970
45 mm	60 mm	Wielozadaniowa piła do otworów TE-HS 45/60	TS	1	00001971
50 mm	60 mm	Wielozadaniowa piła do otworów TE-HS 50/60	TS	1	00001972
63 mm	60 mm	Wielozadaniowa piła do otworów TE-HS 63/60	TS	1	00001973
68 mm	60 mm	Wielozadaniowa piła do otworów TE-HS 68/60	TS	1	00001974
74 mm	60 mm	Wielozadaniowa piła do otworów TE-HS 74/60	TS	1	00001975
80 mm	60 mm	Wielozadaniowa piła do otworów TE-HS 80/60	TS	1	00001976
105 mm	60 mm	Wielozadaniowa piła do otworów TE-HS 105/60	TS	1	00001977

Akcesoria

Artykuł:		TE-C-DS 25/130	TE-C-DS 25/170	TE-C-DE 32/130	TE-C-DE 32/170	TE-C-DS 50/130	TE-C-DS 68/130	TE-C-BK	TE-HS	Grupa towarowa:	Ilość sztuk w opakowaniu:	Nr artykułu:
Klin do wybijania AKR								■		PC	1	00060234
Korpus wierzący DS 25/130		■								TR1	1	00339138
Korpus wierzący DS 25/170			■							TR1	1	00339139
Korpus wierzący DS 32/130				■						TR1	1	00339140
Korpus wierzący DS 32/170					■					TR1	1	00339141
Korpus wierzący DS 50/130						■				TR1	1	00339142
Korpus wierzący DS 68/130							■			TR1	1	00339143
Trzpień uchwyty TE-C-DS/AS do Ø 32 mm.		■	■	■	■					TR1	1	00339136
Trzpień uchwyty TE-C-DS/AL od Ø 50 mm.						■	■			TR1	1	00339137
Trzpień uchwyty HS-AS 6 KT 7.3								■		TS	1	00306004
Wiertło centrujące ZB 3								■		PC	1	00062992
Wiertło centrujące DS-ZB 130		■		■		■	■			TR1	1	00339134
Wiertło centrujące DS-ZB 170			■		■					TR1	1	00339135
Wiertło centrujące HS-ZB 8/12								■		TS	1	00306005

Hilti Zestawy dłut TE-CP

Rodzaj chwytu/końcówki:	TE-C (SDS-plus)
Materiał podłoża:	Beton, Cegła, Mur



Artykuł:	Wyposażenie standardowe:	Grupa towarowa:	Ilość sztuk w opakowaniu:	Nr artykułu:
Dłuto TE-CP 2 zestaw	2x TE-CP SM 25, 2x TE-CP FM 25	TB2	4	00282311

Hilti Szpicaki TE-CP SM

Rodzaj chwytu/końcówki:	TE-C (SDS-plus)
Materiał podłoża:	Beton, Cegła, Mur



Długość:	Artykuł:	Grupa towarowa:	Ilość sztuk w opakowaniu:	Nr artykułu:
180 mm	Szpicak TE-CP SM 18	TB2	1	00282298
250 mm	Szpicak TE-CP SM 25	TB2	1	00282299

Hilti Dłuta płaskie TE-CP FM

Rodzaj chwytu/końcówki:	TE-C (SDS-plus)
Materiał podłoża:	Beton, Cegła, Mur



Długość:	Szerokość:	Artykuł:	Grupa towarowa:	Ilość sztuk w opakowaniu:	Nr artykułu:
180 mm	15 mm	Dłuto płaskie TE-CP FM 18	TB2	1	00282300
250 mm	15 mm	Dłuto płaskie TE-CP FM 25	TB2	1	00282301

Hilti Dłuta płaskie szerokie TE-CP SPME

Rodzaj chwytu/końcówki:	TE-C (SDS-plus)
Materiał podłoża:	Beton, Cegła, Mur



Długość:	Szerokość:	Artykuł:	Grupa towarowa:	Ilość sztuk w opakowaniu:	Nr artykułu:
180 mm	40 mm	Dłuto płaskie szerokie TE-CP SPME 4/18	TB2	1	00282304
180 mm	60 mm	Dłuto płaskie szerokie TE-CP SPME 6/18	TB2	1	00282305
180 mm	80 mm	Dłuto płaskie szerokie TE-CP SPME 8/18	TB2	1	00282306
180 mm	60 mm	Dłuto płaskie szerokie TE-CP SPM 6/18	TB2	1	00282302
250 mm	60 mm	Dłuto płaskie szerokie TE-CP SPM 6/25	TB2	1	00282303

Hilti Dłuta płaskie szerokie podgięte TE-CP SPMK

Rodzaj chwytu/końcówki:	TE-C (SDS-plus)
Materiał podłoża:	Beton, Cegła, Mur



Długość:	Szerokość:	Artykuł:	Grupa towarowa:	Ilość sztuk w opakowaniu:	Nr artykułu:
180 mm	40 mm	Dłuto płaskie szerokie/skrobak TE-CP-SPMK 4/18	TB2	1	00282307
180 mm	60 mm	Dłuto płaskie szerokie/skrobak TE-CP-SPMK 6/18	TB2	1	00282308
180 mm	80 mm	Dłuto płaskie szerokie/skrobak TE-CP-SPMK 8/18	TB2	1	00282309

2

Hilti Dłuta do specjalnych zastosowań TE-C

Rodzaj chwytu/końcówki:	TE-C (SDS-plus)
Materiał podłoża:	Cegła, Mur, Zaprawa



Długość:	Szerokość:	Artykuł:	Grupa towarowa:	Ilość sztuk w opakowaniu:	Nr artykułu:
250 mm	20 mm	Dłuto do rowków TE-C KM 2/25	TB2	1	00030221
250 mm	32 mm	Dłuto szczelinowe TE-C FGM 25	TB2	1	00204741
180 mm	8 mm	Dłuto do zapraw TE-C MM 0.8/18	TB2	1	00204742
180 mm	12 mm	Dłuto do zapraw TE-C MM 1.2/18	TB2	1	00204743

Hilti Dłuto szpachlowe TE-C BSPM

Rodzaj chwytu/końcówki:	TE-C (SDS-plus)
Materiał podłoża:	Linoleum, Płytki winylowe



Długość:	Szerokość:	Artykuł:	Grupa towarowa:	Ilość sztuk w opakowaniu:	Nr artykułu:
250 mm	100 mm	Dłuto szpachlowe TE-C BSPM 10/25	TB2	1	00204740

Hilti Młot kombi TE 50

Ciężar zgodny z EPTA-Procudura 01/2003:	5,7 kg
Energia pojedynczego uderu zgodna z EPTA 05/2009:	5,2 J
Trójosiowa wartość wibracji przy wierceniu udarowym w betonie:	16,1 m/s ²



Artykuł:	Wyposażenie standardowe:	Grupa towarowa:	Ilość sztuk w opakowaniu:	Nr artykułu:
Młot kombi TE 50	Uchwyt narzędziowy TE-Y, rękojeść boczna z ogranicznikiem głębokości, czterometrowy przewód zasilający, smar Hilti, osłona przeciwpyłowa, ściereczka do czyszczenia, instrukcja obsługi w języku polskim. Młot w walizce z tworzywa odpornego na uderzenia.	PB2	1	00383899

Hilti Młot kombi TE 60-ATC AVR

Ciężar zgodny z EPTA-Procudura 01/2003:	7,4 kg
Energia pojedynczego uderu zgodna z EPTA 05/2009:	7 J
Trójosiowa wartość wibracji przy wierceniu udarowym w betonie:	9 m/s ²



Artykuł:	Wyposażenie standardowe:	Grupa towarowa:	Ilość sztuk w opakowaniu:	Nr artykułu:
Młot kombi TE 60-ATC/TE-Y	Zestaw dłut TE-YP2, uchwyt narzędziowy TE-Y, rękojeść boczna z ogranicznikiem głębokości, czterometrowy przewód zasilający, smar Hilti, osłona przeciwpyłowa, ściereczka do czyszczenia, instrukcja obsługi w języku polskim. Młot w walizce z tworzywa odpornego na uderzenia.	PC1	1	03446154

Hilti Młot kombi TE 60

Ciężar zgodny z EPTA-Procudura 01/2003:	6,3 kg
Energia pojedynczego uderu zgodna z EPTA 05/2009:	7 J
Trójosiowa wartość wibracji przy wierceniu udarowym w betonie:	18,5 m/s ²



Artykuł:	Wyposażenie standardowe:	Grupa towarowa:	Ilość sztuk w opakowaniu:	Nr artykułu:
Młot kombi TE 60/TE-Y	Zestaw dłut TE-YP2, uchwyt narzędziowy TE-Y, rękojeść boczna z ogranicznikiem głębokości, czterometrowy przewód zasilający, smar Hilti, osłona przeciwpyłowa, ściereczka do czyszczenia, instrukcja obsługi w języku polskim. Młot w walizce z tworzywa odpornego na uderzenia.	PC1	1	03446153

Hilti Młot kombi TE 70-ATC

Ciężar zgodny z EPTA-Procudura 01/2003:	8,9 kg
Energia pojedynczego uderu zgodna z EPTA 05/2009:	11 J
Trójosiowa wartość wibracji przy wierceniu udarowym w betonie:	22 m/s ²



Artykuł:	Wyposażenie standardowe:	Grupa towarowa:	Ilość sztuk w opakowaniu:	Nr artykułu:
Młot kombi TE 70ATC/TE-Y	Zestaw dłut TE-YP2, uchwyt narzędziowy TE-Y, rękojeść boczna, czterometrowy przewód zasilający, smar Hilti, osłona przeciwpyłowa, ściereczka do czyszczenia, instrukcja obsługi w języku polskim. Młot w walizce z tworzywa odpornego na uderzenia.	PC1	1	03446156

Hilti Młot kombi TE 70

Ciężar zgodny z EPTA-Procedure 01/2003:	7,7 kg
Energia pojedynczego uderu zgodna z EPTA 05/2009:	11 J
Trójosiowa wartość wibracji przy wierceniu udarowym w betonie:	22 m/s ²



2

Artykuł:	Wyposażenie standardowe:	Grupa towarowa:	Ilość sztuk w opakowaniu:	Nr artykułu:
Młot kombi TE 70/TE-Y	Zestaw dłut TE-YP2, uchwyt narzędziowy TE-Y, rękojeść boczna, czterometrowy przewód zasilający, smar Hilti, osłona przeciwpyłowa, ściereczka do czyszczenia, instrukcja obsługi w języku polskim. Młot w walizce z tworzywa odpornego na uderzenia.	PC1	1	03446155

Hilti Młot kombi TE 80-ATC AVR

Ciężar zgodny z EPTA-Procedure 01/2003:	10,2 kg
Energia pojedynczego uderu zgodna z EPTA 05/2009:	11,5 J
Trójosiowa wartość wibracji przy wierceniu udarowym w betonie:	8,8 m/s ²



Artykuł:	Wyposażenie standardowe:	Grupa towarowa:	Ilość sztuk w opakowaniu:	Nr artykułu:
Młot kombi TE 80-ATC/TE-Y	Zestaw dłut TE-YP2, uchwyt narzędziowy TE-Y, rękojeść boczna, czterometrowy przewód zasilający, smar Hilti, osłona przeciwpyłowa, ściereczka do czyszczenia, instrukcja obsługi w języku polskim. Młot w walizce z tworzywa odpornego na uderzenia.	PC1	1	03446157

Hilti Wiertła udarowe TE-Y (12-40 mm)

Rodzaj chwytu/końcówki:	TE-Y (SDS-max)
Materiał podłoża:	Beton, Mur, Cegła silikatowa, Granit



2

Srednica:	Długość użytkowa:	Artykuł:	Grupa towarowa:	Ilość sztuk w opakowaniu:	Nr artykułu:
12 mm	200 mm	Wiertło udarowe TE-Y 12/35	TC1	1	00418301
12 mm	400 mm	Wiertło udarowe TE-Y 12/55	TC1	1	00418302
14 mm	200 mm	Wiertło udarowe TE-Y 14/35	TC1	1	00418303
14 mm	400 mm	Wiertło udarowe TE-Y 14/55	TC1	1	00418304
16 mm	200 mm	Wiertło udarowe TE-Y 16/35	TC1	1	00418307
16 mm	400 mm	Wiertło udarowe TE-Y 16/55	TC1	1	00418308
18 mm	200 mm	Wiertło udarowe TE-Y 18/32	TC1	1	00418309
18 mm	400 mm	Wiertło udarowe TE-Y 18/52	TC1	1	00418310
20 mm	200 mm	Wiertło udarowe TE-Y 20/32	TC1	1	00418311
20 mm	400 mm	Wiertło udarowe TE-Y 20/52	TC1	1	00418312
22 mm	200 mm	Wiertło udarowe TE-Y 22/32	TC1	1	00418313
22 mm	400 mm	Wiertło udarowe TE-Y 22/52	TC1	1	00418314
24 mm	200 mm	Wiertło udarowe TE-Y 24/32	TC1	1	00418315
24 mm	400 mm	Wiertło udarowe TE-Y 24/52	TC1	1	00418316
25 mm	200 mm	Wiertło udarowe TE-Y 25/32	TC1	1	00418317
25 mm	400 mm	Wiertło udarowe TE-Y 25/52	TC1	1	00418318
28 mm	250 mm	Wiertło udarowe TE-Y 28/37	TC1	1	00418320
28 mm	450 mm	Wiertło udarowe TE-Y 28/57	TC1	1	00418321
30 mm	250 mm	Wiertło udarowe TE-Y 30/37	TC1	1	00418322
30 mm	450 mm	Wiertło udarowe TE-Y 30/57	TC1	1	00418323
32 mm	250 mm	Wiertło udarowe TE-Y 32/37	TC1	1	00418324
32 mm	450 mm	Wiertło udarowe TE-Y 32/57	TC1	1	00418325
35 mm	450 mm	Wiertło udarowe TE-Y 35/57	TC1	1	00418326
37 mm	250 mm	Wiertło udarowe TE-Y 37/37	TC1	1	00418327
37 mm	450 mm	Wiertło udarowe TE-Y 37/57	TC1	1	00418328
40 mm	450 mm	Wiertło udarowe TE-Y 40/57	TC1	1	00418329

Hilti Wiertła udarowe TE-YX (18-40 mm)

Rodzaj chwytu/końcówki:	TE-Y (SDS-max)
Materiał podłoża:	Beton, Beton (żelbet), Mur, Cegła silikatowa



Srednica:	Długość użytkowa:	Artykuł:	Grupa towarowa:	Ilość sztuk w opakowaniu:	Nr artykułu:
18 mm	200 mm	Wiertło udarowe TE-YX 18/32	TC1	1	00293052
18 mm	400 mm	Wiertło udarowe TE-YX 18/52	TC1	1	00293053
20 mm	200 mm	Wiertło udarowe TE-YX 20/32	TC1	1	00293141
20 mm	400 mm	Wiertło udarowe TE-YX 20/52	TC1	1	00293142
22 mm	200 mm	Wiertło udarowe TE-YX 22/32	TC1	1	00293161
22 mm	400 mm	Wiertło udarowe TE-YX 22/52	TC1	1	00293167
24 mm	200 mm	Wiertło udarowe TE-YX 24/32	TC1	1	00293182
24 mm	400 mm	Wiertło udarowe TE-YX 24/52	TC1	1	00293193
25 mm	200 mm	Wiertło udarowe TE-YX 25/32	TC1	1	00293210
25 mm	400 mm	Wiertło udarowe TE-YX 25/52	TC1	1	00293217
28 mm	200 mm	Wiertło udarowe TE-YX 28/32	TC1	1	00293233
28 mm	400 mm	Wiertło udarowe TE-YX 28/52	TC1	1	00293235
30 mm	250 mm	Wiertło udarowe TE-YX 30/37	TC1	1	00293239
30 mm	450 mm	Wiertło udarowe TE-YX 30/57	TC1	1	00293258
32 mm	250 mm	Wiertło udarowe TE-YX 32/37	TC1	1	00293408
32 mm	450 mm	Wiertło udarowe TE-YX 32/57	TC1	1	00293409
35 mm	450 mm	Wiertło udarowe TE-YX 35/57	TC1	1	00293412
37 mm	250 mm	Wiertło udarowe TE-YX 37/37	TC1	1	00293413
37 mm	450 mm	Wiertło udarowe TE-YX 37/57	TC1	1	00293415
40 mm	250 mm	Wiertło udarowe TE-YX 40/37	TC1	1	00293418
40 mm	450 mm	Wiertło udarowe TE-YX 40/57	TC1	1	00293421

Hilti Wiertła udarowe TE-YX (12-16 mm)

Rodzaj chwytu/końcówki:	TE-Y (SDS-max)
Materiał podłoża:	Beton, Beton (żelbet), Mur, Kamień naturalny



2

Srednica:	Długość użytkowa:	Artykuł:	Grupa towarowa:	Ilość sztuk w opakowaniu:	Nr artykułu:
12 mm	200 mm	Wiertło udarowe TE-YX 12/35	TC1	1	00206499
12 mm	400 mm	Wiertło udarowe TE-YX 12/55	TC1	1	00206500
12 mm	520 mm	Wiertło udarowe TE-YX 12/67	TC1	1	00206501
14 mm	200 mm	Wiertło udarowe TE-YX 14/35	TC1	1	00206502
14 mm	400 mm	Wiertło udarowe TE-YX 14/55	TC1	1	00206503
15 mm	200 mm	Wiertło udarowe TE-YX 15/35	TC1	1	00206504
16 mm	200 mm	Wiertło udarowe TE-YX 16/35	TC1	1	00206506
16 mm	400 mm	Wiertło udarowe TE-YX 16/55	TC1	1	00206507

Hilti Wiertła udarowe TE-YX MP4 (12-40 mm)

Rodzaj chwytu/końcówki:	TE-Y (SDS-max)
Materiał podłoża:	Beton, Beton (żelbet), Mur, Kamień naturalny



Srednica:	Długość użytkowa:	Artykuł:	Grupa towarowa:	Ilość sztuk w opakowaniu:	Nr artykułu:
12 mm	200 mm	Wiertło udarowe TE-YX 12/35 MP4	TC1	4	00421924
14 mm	200 mm	Wiertło udarowe TE-YX 14/35 MP4	TC1	4	00421926
16 mm	200 mm	Wiertło udarowe TE-YX 16/35 MP4	TC1	4	00421928
18 mm	400 mm	Wiertło udarowe TE-YX 18/52 MP4	TC1	4	00421931
20 mm	400 mm	Wiertło udarowe TE-YX 20/52 MP4	TC1	4	00421934
22 mm	400 mm	Wiertło udarowe TE-YX 22/52 MP4	TC1	4	00421936
24 mm	400 mm	Wiertło udarowe TE-YX 24/52 MP4	TC1	4	00421937
25 mm	400 mm	Wiertło udarowe TE-YX 25/52 MP4	TC1	4	00421938
28 mm	400 mm	Wiertło udarowe TE-YX 28/52 MP4	TC1	4	00421939
32 mm	450 mm	Wiertło udarowe TE-YX 32/57 MP4	TC1	4	00421940
35 mm	450 mm	Wiertło udarowe TE-YX 35/57 MP4	TC1	4	00421942
37 mm	450 mm	Wiertło udarowe TE-YX 37/57 MP4	TC1	4	00421943
40 mm	450 mm	Wiertło udarowe TE-YX 40/57 MP4	TC1	4	00421944

Hilti Wiertła udarowe do specjalnych zastosowań TE-YX (12-40 mm)

Rodzaj chwytu/końcówki:	TE-Y (SDS-max)
Materiał podłoża:	Beton, Beton (żelbet), Mur, Kamień naturalny



2

Srednica:	Długość użytkowa:	Artykuł:	Grupa towarowa:	Ilość sztuk w opakowaniu:	Nr artykułu:
12 mm	1150 mm	Wiertło udarowe TE-YX 12/130	TC1	1	00355468
14 mm	1150 mm	Wiertło udarowe TE-YX 14/130	TC1	1	00355470
16 mm	770 mm	Wiertło udarowe TE-YX 16/92	TC1	1	00206508
16 mm	1150 mm	Wiertło udarowe TE-YX 16/130	TC1	1	00355473
18 mm	800 mm	Wiertło udarowe TE-YX 18/92	TC1	1	00293054
18 mm	1150 mm	Wiertło udarowe TE-YX 18/130	TC1	1	00293140
20 mm	800 mm	Wiertło udarowe TE-YX 20/92	TC1	1	00293143
20 mm	1150 mm	Wiertło udarowe TE-YX 20/130	TC1	1	00293148
22 mm	800 mm	Wiertło udarowe TE-YX 22/92	TC1	1	00293177
22 mm	1150 mm	Wiertło udarowe TE-YX 22/130	TC1	1	00293180
24 mm	800 mm	Wiertło udarowe TE-YX 24/92	TC1	1	00293205
25 mm	800 mm	Wiertło udarowe TE-YX 25/92	TC1	1	00293229
25 mm	1150 mm	Wiertło udarowe TE-YX 25/130	TC1	1	00293230
28 mm	800 mm	Wiertło udarowe TE-YX 28/92	TC1	1	00293236
28 mm	1150 mm	Wiertło udarowe TE-YX 28/130	TC1	1	00293238
30 mm	800 mm	Wiertło udarowe TE-YX 30/92	TC1	1	00293259
30 mm	1150 mm	Wiertło udarowe TE-YX 30/130	TC1	1	00293286
32 mm	800 mm	Wiertło udarowe TE-YX 32/92	TC1	1	00293410
32 mm	1150 mm	Wiertło udarowe TE-YX 32/130	TC1	1	00293411
37 mm	800 mm	Wiertło udarowe TE-YX 37/92	TC1	1	00293416
37 mm	1150 mm	Wiertło udarowe TE-YX 37/130	TC1	1	00293417
40 mm	800 mm	Wiertło udarowe TE-YX 40/92	TC1	1	00293422

Hilti Wiertła udarowe TE-YX (zestawy)

Rodzaj chwytu/końcówki:	TE-Y (SDS-max)
Materiał podłoża:	Beton, Beton (żelbet), Mur, Kamień naturalny



Artykuł:	Wyposażenie standardowe:	Grupa towarowa:	Ilość sztuk w opakowaniu:	Nr artykułu:
Wiertło udarowe TE-YX (M) zestaw	1x TE-YX 22/52, 1x TE-YX 28/52, 1x TE-YX 37/57	TC1	3	00424654
Wiertło udarowe TE-YX (E) zestaw	1x TE-YX 20/52, 1x TE-YX 25/52, 1x TE-YX 32/57	TC1	3	00424655

Hilti Wiertła do przebić TE-Y GB

Rodzaj chwytu/końcówki:	TE-Y (SDS-max)
Materiał podłoża:	Beton, Mur



2

Srednica:	Długość użytkowa:	Artykuł:	Grupa towarowa:	Ilość sztuk w opakowaniu:	Nr artykułu:
40 mm	450 mm	Wiertło do przebić TE-Y GB 40/59	TC	1	00220609
40 mm	780 mm	Wiertło do przebić TE-Y GB 40/92	TC	1	00220610
45 mm	450 mm	Wiertło do przebić TE-Y GB 45/59	TC	1	00220611
45 mm	780 mm	Wiertło do przebić TE-Y GB 45/92	TC	1	00220612
55 mm	450 mm	Wiertło do przebić TE-Y GB 55/59	TC	1	00028903
55 mm	780 mm	Wiertło do przebić TE-Y GB 55/92	TC	1	00028904
66 mm	450 mm	Wiertło do przebić TE-Y GB 66/59	TC	1	00028366
66 mm	780 mm	Wiertło do przebić TE-Y GB 66/92	TC	1	00028421
80 mm	450 mm	Wiertło do przebić TE-Y GB 80/63	TC	1	00028367

Hilti Wiertła koronowe udarowe z wiertłem centrującym TE-Y-BK

Rodzaj chwytu/końcówki:	TE-Y (SDS-max)
Materiał podłoża:	Beton, Mur



Srednica:	Długość użytkowa:	Artykuł:	Grupa towarowa:	Ilość sztuk w opakowaniu:	Nr artykułu:
45 mm	170 mm	Wiertło koronowe udarowe TE-Y-BK 45/290	TC	1	00307053
45 mm	430 mm	Wiertło koronowe udarowe TE-Y-BK 45/550	TC	1	00307054
50 mm	170 mm	Wiertło koronowe udarowe TE-Y-BK 50/290	TC	1	00307055
50 mm	430 mm	Wiertło koronowe udarowe TE-Y-BK 50/550	TC	1	00307056
55 mm	170 mm	Wiertło koronowe udarowe TE-Y-BK 55/290	TC	1	00307057
55 mm	430 mm	Wiertło koronowe udarowe TE-Y-BK 55/550	TC	1	00307058
68 mm	170 mm	Wiertło koronowe udarowe TE-Y-BK 68/290	TC	1	00307059
68 mm	430 mm	Wiertło koronowe udarowe TE-Y-BK 68/550	TC	1	00307060
82 mm	170 mm	Wiertło koronowe udarowe TE-Y-BK 82/290	TC	1	00307061
82 mm	430 mm	Wiertło koronowe udarowe TE-Y-BK 82/550	TC	1	00307062
90 mm	170 mm	Wiertło koronowe udarowe TE-Y-BK 90/290	TC	1	00307063
90 mm	430 mm	Wiertło koronowe udarowe TE-Y-BK 90/550	TC	1	00307064
100 mm	310 mm	Wiertło koronowe udarowe TE-Y-BK 100/430	TC	1	00307065
125 mm	310 mm	Wiertło koronowe udarowe TE-Y-BK 125/430	TC	1	00307066
150 mm	310 mm	Wiertło koronowe udarowe TE-Y-BK 150/430	TC	1	00307067

Hilti Wiertła diamentowe do otworów pod puszki DD-SC PCM







Materiał podłoża:	Cegła, Cegła siilkatowa, Porotherm, Gazobeton
Dodatkowe informacje o produkcie:	Stosować z końcówką mocującą wiertła TE-Y CBH 12



















Srednica:	Długość użytkowa:	Artykuł:	Grupa towarowa:	Ilość sztuk w opakowaniu:	Nr artykułu:
68 mm	70 mm	Wiertło diamentowe DD-SC 68 PCM	DD2	1	00211847
82 mm	70 mm	Wiertło diamentowe DD-SC 82 PCM	DD2	1	00211851
107 mm	70 mm	Wiertło diamentowe DD-SC 107 PCM	DD2	1	00211855

W przypadku pytań prosimy o kontakt z rzeczoznawcami technicznymi Hilti, pracownikami sklepów Hilti Center na terenie całej Polski, TeleCentrum Hilti (801-888-801/(22) 320 56 00), lub zapraszamy do odwiedzenia strony www.hilti.pl.

Akcesoria

Artykuł:		TE 50	TE 60	TE 60-ATC TPS	TE 70	TE 70-ATC TPS	TE 80-ATC TPS	Grupa towarowa:	Ilość sztuk w opakowaniu:	Nr artykułu:
Walizka TE 50		■						PC	1	00273346
Walizka TE 60			■					PC	1	00363896
Walizka TE 60-ATC				■				PC	1	00363897
Walizka TE 70					■			PC	1	00228487
Walizka TE 70-ATC						■		PC	1	00272353
Walizka TE 80-ATC							■	PC	1	00075479

Akcesoria

Artykuł:	Wierła TE-Y-BK	Wierła DD-SC-PCM	Wierła DD-B-PCM	Młoty z uchwytem TE-Y	Grupa towarowa:	Ilość sztuk w opakowaniu:	Nr artykułu:
Adapter TE-FY-BA-C kpl Przejście z SDS-max na SDS-plus do TE 50.				■	TC	1	00074068
Adapter TE-Y-AD Ø ≥ 32 mm.				■	TC	1	00382390
Przedłużacz wiertła TE-FY-E35 Dł. 350 mm.				■	TC	1	00001952
Przedłużacz wiertła TE-FY-E60 Dł. 600 mm.				■	TC	1	00001953
Przedłużacz wiertła TE-FY-E85 Dł. 850 mm.				■	TC	1	00001954
Kołek cylindryczny 5 M6X24		■			X1	1	00006135
Pierścień (NBR60) 32x15		■			PC	1	00262757
Wiertło centrujące BK 11/14		■			PC	1	00262750
Końcówka mocująca wiertła TE-Y CBH 12 Do wiertel PCM pod puszki.		■	■	■	TC	1	00264581
Adapter TE-Y CBA Razem z końcówką TE-Y CBH 12 stanowi zestaw do mocowania wiertel diamentowych (długich) na sucho.			■		DD		00224935
Element nawiercający DD-SA 67/70		■		■	DD	1	00211491
Element nawiercający DD-SA 82/70		■		■	DD	1	00211492
Element nawiercający DD-SA 107/70		■		■	DD	1	00238507
Uchwyt szybkozaciskowy 13 Do wiertel z chwytem cylindrycznym, do wiercenia bez udaru w drewnie i stali wiertłami krętymi o średnicy do 13 mm. Razem z trzonem stanowi uchwyt wiertarski szybkozaciskowy.				■	PC	1	00060208
Trzon uchwyty TE-Y-BFH Razem z uchwytem szybkozaciskowym 13 stanowi uchwyt wiertarski szybkozaciskowy.				■	TC	1	00263359
Smar 50 ML				■	PC	1	00203086
Olejarka aerozol 66 ML				■	X1	1	00308976
Okulary ochronne jasne				■	X1	1	00285780

Hilti Lekki młot dłutujący TE 500-AVR

Ciężar zgodny z EPTA-Procudura 01/2003:	5,7 kg
Energia pojedynczego udaru zgodna z EPTA 05/2009:	7,5 J
Trójosiowa wartość wibracji przy kuciu:	10,1 m/s ²



2

Artykuł:	Wyposażenie standardowe:	Grupa towarowa:	Ilość sztuk w opakowaniu:	Nr artykułu:
Lekki młot dłutujący TE 500-AVR/TE-YP	Zestaw dłut TE-YP, uchwyt narzędziowy TE-Y, czterometrowy przewód zasilający, rękojeść boczna, smar Hilti, ściereczka do czyszczenia, instrukcja obsługi w języku polskim. Młot w walizce z tworzywa odpornego na uderzenia.	PB2	1	00435775

Hilti Lekki młot dłutujący TE 500

Ciężar zgodny z EPTA-Procudura 01/2003:	5,6 kg
Energia pojedynczego udaru zgodna z EPTA 05/2009:	7,5 J
Trójosiowa wartość wibracji przy kuciu:	12,1 m/s ²



Artykuł:	Wyposażenie standardowe:	Grupa towarowa:	Ilość sztuk w opakowaniu:	Nr artykułu:
Lekki młot dłutujący TE 500/TE-YP	Zestaw dłut TE-YP, uchwyt narzędziowy TE-Y, czterometrowy przewód zasilający, rękojeść boczna, smar Hilti, ściereczka do czyszczenia, instrukcja obsługi w języku polskim. Młot w walizce z tworzywa odpornego na uderzenia.	PB2	1	00419054

Hilti Młot dłutujący TE 706-AVR

Ciężar zgodny z EPTA-Procudura 01/2003:	7,9 kg
Energia pojedynczego udaru zgodna z EPTA 05/2009:	10 J
Trójosiowa wartość wibracji przy kuciu:	5,5 m/s ²



Artykuł:	Wyposażenie standardowe:	Grupa towarowa:	Ilość sztuk w opakowaniu:	Nr artykułu:
Młot dłutujący TE 706-AVR 230V TPS	Zestaw dłut TE-YP, uchwyt narzędziowy TE-Y, czterometrowy przewód zasilający, rękojeść boczna, smar Hilti, ściereczka do czyszczenia, instrukcja obsługi w języku polskim. Młot w walizce z tworzywa odpornego na uderzenia.	PB2	1	00435774

Hilti Zestawy dłut TE-YP

Rodzaj chwytu/końcówki:	TE-Y (SDS-max)
Materiał podłoża:	Beton, Cegła, Mur



Artykuł:	Wyposażenie standardowe:	Grupa towarowa:	Ilość sztuk w opakowaniu:	Nr artykułu:
Dłuto TE-YP 2 zestaw	2x TE-YP SM 50 i 2x TE-YP FM 50	TB2	4	00282278
Dłuto TE-YP 3 zestaw	2x TE-YP SM 36, 1x TE-YP FM 36 i 1x TE-YP SPM 5/36	TB2	4	00282279
Dłuto TE-YP 5 zestaw	1x TE-YP SM 36, 1x TE-YP SM 50, 1x TE-YP FM 36 i 1x TE-YP FM 50	TB2	4	00282281

Hilti Szpicaki TE-YP-SM

Rodzaj chwytu/końcówki:	TE-Y (SDS-max)
Materiał podłoża:	Beton, Cegła, Mur



Długość:	Artykuł:	Grupa towarowa:	Ilość sztuk w opakowaniu:	Nr artykułu:
280 mm	Szpicak TE-YP SM 28	TB2	1	00282263
360 mm	Szpicak TE-YP SM 36	TB2	1	00282264
500 mm	Szpicak TE-YP SM 50	TB2	1	00282265
700 mm	Szpicak TE-YP SM 70	TB2	1	00282266

Hilti Dłuto płaskie TE-YP-FM

Rodzaj chwytu/końcówki:	TE-Y (SDS-max)
Materiał podłoża:	Beton, Cegła, Mur



Długość:	Szerokość:	Artykuł:	Grupa towarowa:	Ilość sztuk w opakowaniu:	Nr artykułu:
280 mm	26 mm	Dłuto płaskie TE-YP FM 28	TB2	1	00282267
360 mm	26 mm	Dłuto płaskie TE-YP FM 36	TB2	1	00282268
500 mm	26 mm	Dłuto płaskie TE-YP FM 50	TB2	1	00282269
700 mm	26 mm	Dłuto płaskie TE-YP FM 70	TB2	1	00282270

Hilti Dłuto płaskie szerokie TE-YP-SPM

Rodzaj chwytu/końcówki:	TE-Y (SDS-max)
Materiał podłoża:	Beton, Cegła, Mur



Długość:	Szerokość:	Artykuł:	Grupa towarowa:	Ilość sztuk w opakowaniu:	Nr artykułu:
280 mm	50 mm	Dłuto płaskie szerokie TE-YP SPM 5/28	TB2	1	00282271
280 mm	80 mm	Dłuto płaskie szerokie TE-YP SPM 8/28	TB2	1	00282272
360 mm	50 mm	Dłuto płaskie szerokie TE-YP SPM 5/36	TB2	1	00282273
360 mm	120 mm	Dłuto płaskie szerokie TE-YP SPM 12/36	TB2	1	00282274
500 mm	120 mm	Dłuto płaskie szerokie TE-YP SPM 12/50	TB2	1	00282275
500 mm	120 mm	Dłuto płaskie szerokie/skrobak TE-YP SPMK 12	TB2	1	00282276

Hilti Dłuta do specjalnych zastosowań TE-Y

Rodzaj chwytu/końcówki:	TE-Y (SDS-max)
Materiał podłoża:	Cegła, Mur, Zaprawa



Długość:	Szerokość:	Artykuł:	Grupa towarowa:	Ilość sztuk w opakowaniu:	Nr artykułu:
280 mm	28 mm	Dłuto wklęsłe TE-Y HM 2.8/28	TB2	1	00259560
280 mm	22 mm	Dłuto do rowków TE-Y KM 2.2/28	TB2	1	00259561
280 mm	36 mm	Dłuto do rowków TE-Y KM 3.6/28	TB2	1	00259562
280 mm	36 mm	Dłuto do rowków z prowadzeniem TE-Y KMG 3.6/28	TB2	1	00259563
280 mm	38 mm	Dłuto szczelinowe TE-Y FGM 6.5/28	TB2	1	00001929
250 mm	36 mm	Groszkownik TE-Y SKHM	TB2	1	00062893

W przypadku pytań prosimy o kontakt z rzeczoznawcami technicznymi Hilti, pracownikami sklepów Hilti Center na terenie całej Polski, TeleCentrum Hilti (801-888-801/(22) 320 56 00), lub zapraszamy do odwiedzenia strony www.hilti.pl.

Hilti Młot wyburzeniowy TE 1000-AVR

Ciężar zgodny z EPTA-Procudura 01/2003:	11,8 kg
Energia pojedynczego uderu zgodna z EPTA 05/2009:	22 J
Trójosiowa wartość vibracji przy kuciu:	6,5 m/s ²



AVR



2

Artykuł:	Wyposażenie standardowe:	Grupa towarowa:	Ilość sztuk w opakowaniu:	Nr artykułu:
Młot wyburzeniowy TE 1000-AVR/TE-SP SM/FM 50	Zestaw dłut TE-SP SM/FM50, rękojeść boczna, czterometrowy przewód zasilający, smar Hilti, osłona przeciwpyłowa, ściereczka do czyszczenia, instrukcja obsługi w języku polskim. Młot w walizce z tworzywa odpornego na uderzenia.	PB1	1	03451368

Hilti Młot wyburzeniowy TE 1500-AVR

Ciężar zgodny z EPTA-Procudura 01/2003:	14,2 kg
Energia pojedynczego uderu zgodna z EPTA 05/2009:	30 J
Trójosiowa wartość vibracji przy kuciu:	12 m/s ²



AVR



Artykuł:	Wyposażenie standardowe:	Grupa towarowa:	Ilość sztuk w opakowaniu:	Nr artykułu:
Młot wyburzeniowy TE 1500-AVR/TE-SP SM/FM 50	Zestaw dłut TE-SP SM/FM 50, rękojeść boczna, czterometrowy przewód zasilający, smar Hilti, osłona przeciwpyłowa, ściereczka do czyszczenia, instrukcja obsługi w języku polskim. Młot w walizce z tworzywa odpornego na uderzenia.	PB1	1	03458972

Hilti Zestawy dłut TE-S

Rodzaj chwytu/końcówki:	TE-S
Materiał podłoża:	Beton, Cegła, Mur



Artykuł:	Wyposażenie standardowe:	Grupa towarowa:	Ilość sztuk w opakowaniu:	Nr artykułu:
Szczyk TE-SP SM 50 zestaw	4x TE-SP-SM 50	TB2	4	00411066
Dłuto TE-SP SM-FM 36-50 zestaw	1x TE-SP-SM 36, 1x TE-SP-SM 50, 1x TE-SP-FM 36 i 1x TE-SP-FM 50	TB2	4	00406779
Dłuto TE-SP SM-FM 50 zestaw	1x TE-SP-SM 50, 1x TE-SP-FM 50	TB2	2	00406782
Dłuto TE-SP SM-FM 50 zestaw	2x TE-SP-SM 50 i 2x TE-SP-FM 50	TB2	4	00406780

Hilti Szpicaki TE-SP-SM

Rodzaj chwytu/końcówki:	TE-S
Materiał podłoża:	Beton, Cegła, Mur



Długość:	Artykuł:	Grupa towarowa:	Ilość sztuk w opakowaniu:	Nr artykułu:
360 mm	Szpicak TE-SP SM 36	TB2	1	00406765
500 mm	Szpicak TE-SP SM 50	TB2	1	00406766
500 mm	Szpicak TE-SP SM 50 zestaw	TB2	4	00411066
700 mm	Szpicak TE-SP SM 70	TB2	1	00406767

Hilti Dłuto płaskie TE-SP-FM

Rodzaj chwytu/końcówki:	TE-S
Materiał podłoża:	Beton, Cegła, Mur



Długość:	Szerokość:	Artykuł:	Grupa towarowa:	Ilość sztuk w opakowaniu:	Nr artykułu:
360 mm	32 mm	Dłuto płaskie TE-SP FM 36	TB2	1	00406770
500 mm	32 mm	Dłuto płaskie TE-SP FM 50	TB2	1	00406771
700 mm	32 mm	Dłuto płaskie TE-SP FM 70	TB2	1	00406772

Hilti Dłuto płaskie szerokie TE-SP-SPM

Rodzaj chwytu/końcówki:	TE-S
Materiał podłoża:	Beton, Cegła, Mur



Długość:	Szerokość:	Artykuł:	Grupa towarowa:	Ilość sztuk w opakowaniu:	Nr artykułu:
360 mm	50 mm	Dłuto płaskie szerokie TE-SP SPM 5/36	TB2	1	00406773
360 mm	80 mm	Dłuto płaskie szerokie TE-SP SPM 8/36	TB2	1	00406775
500 mm	50 mm	Dłuto płaskie szerokie TE-SP SPM 5/50	TB2	1	00406774
500 mm	80 mm	Dłuto płaskie szerokie TE-SP SPM 8/50	TB2	1	00406776
500 mm	120 mm	Dłuto płaskie szerokie TE-SP SPM 12/50	TB2	1	00406778

Hilti Dłuta do specjalnych zastosowań TE-S

Rodzaj chwytu/końcówki:	TE-S
-------------------------	------



Artykuł:	Grupa towarowa:	Ilość sztuk w opakowaniu:	Nr artykułu:
Dłuto szpachlowe TE-S BSPM	TB2	1	00406784
Przyrząd do osadzania uziemia TP-TKS 15	TB2	1	00088457
Przyrząd do osadzania uziemia TP-TKS 20	TB2	1	00436072
Przyrząd do osadzania uziemia TP-TKS 25	TB2	1	00436073
Trzon uniwersalny TE-S-SS	TB2	1	00406786
Głowica ubijaka TP-STP 150/150	TB2	1	00001908
Głowica groszkownika SKHM 3	TB2	1	00088594

W przypadku pytań prosimy o kontakt z rzeczoznawcami technicznymi Hilti, pracownikami sklepów Hilti Center na terenie całej Polski, TeleCentrum Hilti (801-888-801/(22) 320 56 00), lub zapraszamy do odwiedzenia strony www.hilti.pl.

Hilti Młot wyburzeniowy TE 3000-AVR

Ciężar zgodny z EPTA-Procedure 01/2003:	29,9 kg
Energia pojedynczego uderu zgodna z EPTA 05/2009:	68 J
Trójosiowa wartość vibracji przy kuciu:	7 m/s ²



AVR



2

Artykuł:	Wyposażenie standardowe:	Grupa towarowa:	Ilość sztuk w opakowaniu:	Nr artykułu:
Młot wyburzeniowy TE 3000-AVR/TE-H28P	Zestaw dłut TE-H28P SM/FM 40, pięciometrowy przewód zasilający, smar Hilti, instrukcja obsługi w języku polskim. Młot w opakowaniu kartonowym.	PB2	1	03464061
Młot wyburzeniowy TE 3000-AVR/TE-H28P/wózek	Wózek transportowy, zestaw dłut TE-H28P SM/FM 40, pięciometrowy przewód zasilający, smar Hilti, instrukcja obsługi w języku polskim. Młot w opakowaniu kartonowym.	PB2	1	03464062

Hilti Akcesoria do młota TE 3000-AVR



Artykuł:	Wyposażenie standardowe:	Grupa towarowa:	Ilość sztuk w opakowaniu:	Nr artykułu:
Wózek TE 3000-AVR	Wózek transportowy do młota TE 3000-AVR	PB2	1	00401293
Kabel TE 3000-AVR 230V	Kabel zasilający do młota TE 3000-AVR, długość 5 m	PB2	1	00414097

Hilti Szpicak TE-H28P SM

Rodzaj chwytu/końcówki:	TE-H
Materiał podłoża:	Beton, Cegła, Mur



Długość:	Artykuł:	Grupa towarowa:	Ilość sztuk w opakowaniu:	Nr artykułu:
400 mm	Szpicak TE-H28P SM 40	TB3	1	00417824
500 mm	Szpicak TE-H28P SM 50	TB3	1	00417825
400 mm	Szpicak TE-H28P SM 40 MP4	TB3	4	00417832
500 mm	Szpicak TE-H28P SM 50 MP4	TB3	4	00417833

Hilti Zestawy dłut TE-H28P

Rodzaj chwytu/końcówki:	TE-H
Materiał podłoża:	Beton, Cegła, Mur



Artykuł:	Wyposażenie standardowe:	Grupa towarowa:	Ilość sztuk w opakowaniu:	Nr artykułu:
Dłuto TE-H28P SM-FM 40 (2) zestaw	1x TE-H28P SM40, 1x TE-H28P FM40	TB3	2	00429467
Dłuto TE-H28P SM-FM 50 (2) zestaw	1x TE-H28P SM50, 1x TE-H28P FM50	TB3	2	00429468
Dłuto TE-H28P SM-FM 40 (4) zestaw	2x TE-H28P SM40, 2x TE-H28P FM40	TB3	4	00417840
Dłuto TE-H28P SM-FM 50 (4) zestaw	2x TE-H28P SM50, 2x TE-H28P FM50	TB3	4	00417841

Hilti Dłuto płaskie TE-H28P FM

Rodzaj chwytu/końcówki:	TE-H
Materiał podłoża:	Beton, Cegła, Mur



Długość:	Szerokość:	Artykuł:	Grupa towarowa:	Ilość sztuk w opakowaniu:	Nr artykułu:
400 mm	38 mm	Dłuto płaskie TE-H28P FM 40	TB3	1	00417826
500 mm	38 mm	Dłuto płaskie TE-H28P FM 50	TB3	1	00417827
400 mm	38 mm	Dłuto płaskie TE-H28P FM 40 MP4	TB3	4	00417834
500 mm	38 mm	Dłuto płaskie TE-H28P FM 50 MP4	TB3	4	00417835

Hilti Dłuto płaskie szerokie TE-H28P SPM

Rodzaj chwytu/końcówki:	TE-H
Materiał podłoża:	Beton, Cegła, Mur



Długość:	Szerokość:	Artykuł:	Grupa towarowa:	Ilość sztuk w opakowaniu:	Nr artykułu:
400 mm	80 mm	Dłuto płaskie szerokie TE-H28P SPM 8/40	TB3	1	00417828
500 mm	80 mm	Dłuto płaskie szerokie TE-H28P SPM 8/50	TB3	1	00417829

Hilti Dłuto do asfaltu TE-H28P SPM

Rodzaj chwytu/końcówki:	TE-H
Materiał podłoża:	Asfalt



Długość:	Szerokość:	Artykuł:	Grupa towarowa:	Ilość sztuk w opakowaniu:	Nr artykułu:
450 mm	125 mm	Dłuto do asfaltu TE-H28P SPMA 125/45	TB3	1	00417830

Hilti Dłuto łopatkowe TE-H28 SPI

Rodzaj chwytu/końcówki:	TE-H
Materiał podłoża:	Ziemia



Długość:	Szerokość:	Artykuł:	Grupa towarowa:	Ilość sztuk w opakowaniu:	Nr artykułu:
500 mm	115 mm	Dłuto łopatkowe TE-H28 SPI 50	TB3	1	00417831

Hilti Ubijak TE-H

Rodzaj chwytu/końcówki:	TE-H
Materiał podłoża:	Ziemia



Długość:	Szerokość:	Artykuł:	Grupa towarowa:	Ilość sztuk w opakowaniu:	Nr artykułu:
400 mm	-	Trzon uniwersalny TE-H28 SS 40	TB3	1	00047779
150 mm	150 mm	Głowica ubijaka TE-H28 STP 150x150	TB3	1	00047781
200 mm	200 mm	Głowica ubijaka TE-H28 STP 200x200	TB3	1	00047782

Akcesoria

Artykuł:	TE 500	TE 500-AVR TPS	TE 706	TE 706-AVR TPS	TE 805	TE 905-AVR TPS	TE 1000-AVR TPS	TE 1500-AVR TPS	TE 3000-AVR TPS	Grupa towarowa:	Ilość sztuk w opakowaniu:	Nr artykułu:
Walizka TE 500	■									PB	1	00228478
Walizka TE 500-AVR		■								PB	1	00273345
Walizka TE 706			■							PB	1	00228485
Walizka TE 706-AVR				■						PB	1	00305999
Walizka TE 805 Typ 47					■					PB	1	00272198
Walizka TE 905 AVR						■				PB	1	00272204
Walizka TE 1000-AVR							■			PB	1	00365817
Walizka TE 1500-AVR								■		PB	1	00365818
Smar 50 ML	■	■	■	■	■	■	■	■	■	PC	1	00203086
Olejarka aerozol 66 ML	■	■	■	■	■	■	■	■	■	X1	1	00308976
Okulary ochronne jasne	■	■	■	■	■	■	■	■	■	X1	1	00285780

Hilti Elektroniczne zabezpieczenie przed kradzieżą TPS



Artykuł:	Wyposażenie standardowe:	Grupa towarowa:	Ilość sztuk w opakowaniu:	Nr artykułu:
TPS Zestaw startowy	Zawiera: Kartę Klienta, 3 klucze aktywacyjne.	PC	1+3	00362128
TPS Karta Klienta	Karta z kodem do aktywacji systemu TPS w maszynach do tego przystosowanych.	PC	1	00206999
TPS-K Zestaw 5 kluczy	Zestaw 5 kluczy do codziennej obsługi maszyn z aktywnym systemem TPS.	PC	5	00362129
TPS-K Zestaw 10 kluczy	Zestaw 10 kluczy do codziennej obsługi maszyn z aktywnym systemem TPS.	PC	10	00362130

W przypadku pytań prosimy o kontakt z rzeczoznawcami technicznymi Hilti, pracownikami sklepów Hilti Center na terenie całej Polski, TeleCentrum Hilti (801-888-801/(22) 320 56 00), lub zapraszamy do odwiedzenia strony www.hilti.pl.



Technika diamentowa

Hilti. Doskonałość. Niezawodność.

Technika diamentowa



Wiertnice diamentowe

DD EC-1 Wiertnica diamentowa	68
DD 110 Wiertnica diamentowa	70
DD 120 Wiertnica diamentowa	70
DD 130 Wiertnica diamentowa	71
DD 200 Wiertnica diamentowa	71
DD 350 Wiertnica diamentowa	71
DD 500 Wiertnica diamentowa	71
Akcesoria do wiertnic	72
Wiertła koronowe diamentowe	81
Moduły wymienne	94
Segmenty diamentowe	98



Piły do betonu

DS TS5-SE Elektryczna piła ścienna	100
DS TS20-E Elektryczna piła ścienna	100
D-LP 15 Zestaw do cięcia betonu	100
DS-TS 32/D-LP 32 Zestaw do cięcia betonu	101
DD 750-HY Wiertnica diamentowa hydrauliczna	101
Tarcze do pił	102
Akcesoria do pił	104
DS-WS 10 Piła linowa	109
DS-WS 10-E Piła linowa	109
DS-WS 15 Piła linowa	109
DS-WSS 30 Piła linowa	109
Sznury diamentowe	110
Akcesoria do pił linowych	111



Tarcze diamentowe do piły wózkowej i stolikowej

Tarcze diamentowe do piły wózkowej i stolikowej	113
---	-----



Szlifierki i przecinarki

DAG 125-S/-SE Szlifierka kątowna	115
DCG 125-S Szlifierka kątowna	115
DEG 125-D Szlifierka kątowna	115
DCG 180-P Szlifierka kątowna	116
DAG 230-D Szlifierka kątowna	116
DCG 230-D Szlifierka kątowna	116
DCH 230 Przecinarka elektryczna	116
DCH 300 Przecinarka elektryczna	117
DSH 900 Przecinarka spalinowa	117
DSH 700 Przecinarka spalinowa	117
Akcesoria do szlifierek kątowych i przecinarek	118
Tarcze diamentowe do szlifierek i przecinarek	122



Szlifierka diamentowa

DG 150 Szlifierka diamentowa do materiałów mineralnych	125
Tarcze diamentowe do DG 150	125
Akcesoria do szlifierek diamentowej i bruzdownic	127



Bruzdownice

DC-SE 20 Bruzdownica	126
Tarcze diamentowe do bruzdownic	126
Akcesoria do szlifierek diamentowej i bruzdownic	127



Odkurzacze

VC 20-U/-UM Odkurzacz	128
VC 40-U/-UM Odkurzacz	128
VC 60-U Odkurzacz	128
Akcesoria do odkurzaczy	129

Hilti Wiertnica diamentowa z systemem TOP SPIN DD EC-1

Liczba biegów:	1
Ciężar zgodny z EPTA-Procudura 01/2003:	5,7 kg
Zakres wiercenia przy pracy na mokro ze statywu:	8 mm - 35 mm



Artykuł:	Wyposażenie standardowe:	Grupa towarowa:	Ilość sztuk w opakowaniu:	Nr artykułu:
Wiertnica diamentowa DD EC-1 EU2	Zbiernik wody, przewód z zabudowanym wyłącznikiem różnicowym (5 m), wskaźnik głębokości, ściereczka, instrukcja obsługi w języku polskim. Wiertnica w walizce z tworzywa odpornego na uderzenia.	DD1	1	00336740

Hilti Wiertła koronowe diamentowe DD-C T2

Materiał podłoża:	Miękki, średniotwardy zbrojony beton
Dodatkowe informacje o produkcie:	Przeznaczenie: materiały mało i średnio abrazyjne (mało i średnio zbrojone), Kamień naturalny, Granit



Średnica:	Długość użytkowa:	Artykuł:	Grupa towarowa:	Ilość sztuk w opakowaniu:	Nr artykułu:
8 mm	70 mm	Wiertło koronowe diamentowe DD-C 8/70 T2	DD2	1	00336885
10 mm	150 mm	Wiertło koronowe diamentowe DD-C 10/150 T2	DD2	1	00336887
12 mm	150 mm	Wiertło koronowe diamentowe DD-C 12/150 T2	DD2	1	00336889
14 mm	150 mm	Wiertło koronowe diamentowe DD-C 14/150 T2	DD2	1	00336891
15 mm	150 mm	Wiertło koronowe diamentowe DD-C 15/150 T2	DD2	1	00336895
16 mm	150 mm	Wiertło koronowe diamentowe DD-C 16/150 T2	DD2	1	00336897
16 mm	300 mm	Wiertło koronowe diamentowe DD-C 16/300 T2	DD2	1	00336898
18 mm	150 mm	Wiertło koronowe diamentowe DD-C 18/150 T2	DD2	1	00336899
18 mm	300 mm	Wiertło koronowe diamentowe DD-C 18/300 T2	DD2	1	00336900
20 mm	150 mm	Wiertło koronowe diamentowe DD-C 20/150 T2	DD2	1	00336905
20 mm	300 mm	Wiertło koronowe diamentowe DD-C 20/300 T2	DD2	1	00336906
20 mm	600 mm	Wiertło koronowe diamentowe DD-C 20/600 T2	DD2	1	00301178
22 mm	300 mm	Wiertło koronowe diamentowe DD-C 22/300 T2	DD2	1	00336909
22 mm	600 mm	Wiertło koronowe diamentowe DD-C 22/600 T2	DD2	1	00301181
24 mm	300 mm	Wiertło koronowe diamentowe DD-C 24/300 T2	DD2	1	00336911
24 mm	600 mm	Wiertło koronowe diamentowe DD-C 24/600 T2	DD2	1	00301182
25 mm	150 mm	Wiertło koronowe diamentowe DD-C 25/150 T2	DD2	1	00301697
25 mm	300 mm	Wiertło koronowe diamentowe DD-C 25/300 T2	DD2	1	00336912
25 mm	600 mm	Wiertło koronowe diamentowe DD-C 25/600 T2	DD2	1	00301183
28 mm	150 mm	Wiertło koronowe diamentowe DD-C 28/150 T2	DD2	1	00301698
28 mm	300 mm	Wiertło koronowe diamentowe DD-C 28/300 T2	DD2	1	00336914
28 mm	600 mm	Wiertło koronowe diamentowe DD-C 28/600 T2	DD2	1	00301185
30 mm	300 mm	Wiertło koronowe diamentowe DD-C 30/300 T2	DD2	1	00336916
30 mm	600 mm	Wiertło koronowe diamentowe DD-C 30/600 T2	DD2	1	00301187
32 mm	300 mm	Wiertło koronowe diamentowe DD-C 32/300 T2	DD2	1	00336917
32 mm	600 mm	Wiertło koronowe diamentowe DD-C 32/600 T2	DD2	1	00301188
35 mm	300 mm	Wiertło koronowe diamentowe DD-C 35/300 T2	DD2	1	00336920
35 mm	600 mm	Wiertło koronowe diamentowe DD-C 35/600 T2	DD2	1	00301191

Hilti Wiertła koronowe diamentowe DD-C T4



Materiał podłoża:	Miękki, średniotwardy, abrazyjny mocno zbrojony beton
Dodatkowe informacje o produkcie:	Materiały średnio abrazyjne, średnio i mocno zbrojone, Granit, Marmur, Klinkier

Srednica:	Długość użytkowa:	Artykuł:	Grupa towarowa:	Ilość sztuk w opakowaniu:	Nr artykułu:
14 mm	150 mm	Wiertło koronowe diamentowe DD-C 14/150 T4	DD2	1	00336855
15 mm	150 mm	Wiertło koronowe diamentowe DD-C 15/150 T4	DD2	1	00336859
16 mm	150 mm	Wiertło koronowe diamentowe DD-C 16/150 T4	DD2	1	00336861
16 mm	300 mm	Wiertło koronowe diamentowe DD-C 16/300 T4	DD2	1	00336862
18 mm	150 mm	Wiertło koronowe diamentowe DD-C 18/150 T4	DD2	1	00336863
18 mm	300 mm	Wiertło koronowe diamentowe DD-C 18/300 T4	DD2	1	00336864
20 mm	150 mm	Wiertło koronowe diamentowe DD-C 20/150 T4	DD2	1	00336869
20 mm	300 mm	Wiertło koronowe diamentowe DD-C 20/300 T4	DD2	1	00336870
20 mm	600 mm	Wiertło koronowe diamentowe DD-C 20/600 T4	DD2	1	00301194
22 mm	300 mm	Wiertło koronowe diamentowe DD-C 22/300 T4	DD2	1	00336873
22 mm	600 mm	Wiertło koronowe diamentowe DD-C 22/600 T4	DD2	1	00301197
24 mm	300 mm	Wiertło koronowe diamentowe DD-C 24/300 T4	DD2	1	00336875
24 mm	600 mm	Wiertło koronowe diamentowe DD-C 24/600 T4	DD2	1	00301198
25 mm	300 mm	Wiertło koronowe diamentowe DD-C 25/300 T4	DD2	1	00336876
25 mm	600 mm	Wiertło koronowe diamentowe DD-C 25/600 T4	DD2	1	00301199
28 mm	300 mm	Wiertło koronowe diamentowe DD-C 28/300 T4	DD2	1	00336878
28 mm	600 mm	Wiertło koronowe diamentowe DD-C 28/600 T4	DD2	1	00301201
30 mm	300 mm	Wiertło koronowe diamentowe DD-C 30/300 T4	DD2	1	00336880
30 mm	600 mm	Wiertło koronowe diamentowe DD-C 30/600 T4	DD2	1	00301203
32 mm	300 mm	Wiertło koronowe diamentowe DD-C 32/300 T4	DD2	1	00336881
32 mm	600 mm	Wiertło koronowe diamentowe DD-C 32/600 T4	DD2	1	00301204
35 mm	300 mm	Wiertło koronowe diamentowe DD-C 35/300 T4	DD2	1	00336884
35 mm	600 mm	Wiertło koronowe diamentowe DD-C 35/600 T4	DD2	1	00301207

Hilti Narzędzie do łamania rdzenia DD-CB



Średnica:	Długość użytkowa:	Artykuł:	Grupa towarowa:	Ilość sztuk w opakowaniu:	Nr artykułu:
12 mm	150 mm	Łamacz rdzenia DD-CB 12	DD	1	00338346
14 mm	150 mm	Łamacz rdzenia DD-CB 14	DD	1	00338348
15 mm	150 mm	Łamacz rdzenia DD-CB 15	DD	1	00338350
16 mm	150 mm	Łamacz rdzenia DD-CB 16	DD	1	00338351
18 mm	150 mm	Łamacz rdzenia DD-CB 18	DD	1	00338352
20 mm	300 mm	Łamacz rdzenia DD-CB 20	DD	1	00338355
22 mm	300 mm	Łamacz rdzenia DD-CB 22	DD	1	00338357
24 mm	300 mm	Łamacz rdzenia DD-CB 24	DD	1	00338359
25 mm	300 mm	Łamacz rdzenia DD-CB 25	DD	1	00338360
28 mm	300 mm	Łamacz rdzenia DD-CB 28	DD	1	00338362
30 mm	300 mm	Łamacz rdzenia DD-CB 30	DD	1	00338364
32 mm	300 mm	Łamacz rdzenia DD-CB 32	DD	1	00338365
35 mm	300 mm	Łamacz rdzenia DD-CB 35	DD	1	00338368

W przypadku pytań prosimy o kontakt z rzeczoznawcami technicznymi Hilti, pracownikami sklepów Hilti Center na terenie całej Polski, TeleCentrum Hilti (801-888-801/(22) 320 56 00), lub zapraszamy do odwiedzenia strony www.hilti.pl.

Hilti Gniazda do wiertel DD-C



Średnica:	Artykuł:	Grupa towarowa:	Ilość sztuk w opakowaniu:	Nr artykułu:
8 mm	Gniazdo wiertła 8	DD	1	00277489
10 mm	Gniazdo wiertła 10	DD	1	00277490
12 mm	Gniazdo wiertła 12	DD	1	00277491
14 mm	Gniazdo wiertła 14	DD	1	00277493
15 mm	Gniazdo wiertła 15	DD	1	00277495
16 mm	Gniazdo wiertła 16	DD	1	00277496
18 mm	Gniazdo wiertła 18	DD	1	00277497
20 mm	Gniazdo wiertła 20	DD	1	00277499
22 mm	Gniazdo wiertła 22	DD	1	00214446
24 mm	Gniazdo wiertła 24	DD	1	00277502
25 mm	Gniazdo wiertła 25	DD	1	00277503
28 mm	Gniazdo wiertła 28	DD	1	00277505
30 mm	Gniazdo wiertła 30	DD	1	00277507
32 mm	Gniazdo wiertła 32	DD	1	00277508
35 mm	Gniazdo wiertła 35	DD	1	00214449

Hilti Wiertnica diamentowa DD 110-W

Liczba biegów:	2
Ciężar zgodny z EPTA-Procudura 01/2003:	5,3 kg
Zakres wiercenia:	16 mm - 162 mm



Artykuł:	Wyposażenie standardowe:	Grupa towarowa:	Ilość sztuk w opakowaniu:	Nr artykułu:
Wiertnica diamentowa DD 110-W	Wiertło diamentowe DD-BI 66/350 HWC, instrukcja obsługi w języku polskim. Wiertnica w walizce z tworzywa odpornego na uderzenia.	DD3	1	00249137

Hilti Wiertnica diamentowa DD 120

Liczba biegów:	2
Ciężar zgodny z EPTA-Procudura 01/2003:	9,8 kg
Zakres wiercenia przy pracy na mokro ze statywu:	16 mm - 162 mm



Artykuł:	Wyposażenie standardowe:	Grupa towarowa:	Ilość sztuk w opakowaniu:	Nr artykułu:
Wiertnica diamentowa DD 120	Wiertnica wraz ze statywem, wiertło diamentowe DD-BI 112/250 PU. Instrukcja obsługi w języku polskim. Wiertnica w walizce z tworzywa odpornego na uderzenia.	DD3	1	00433997

Hilti Wiertnica diamentowa DD 130

Liczba biegów:	3
Ciężar zgodny z EPTA-Procudura 01/2003:	7,3 kg
Zakres wiercenia na sucho:	16 mm - 162 mm
Zakres wiercenia przy pracy na mokro ze statywu:	12 mm - 152 mm
Zakres wiercenia przy pracy na mokro z ręki:	16 mm - 132 mm



Artykuł:	Wyposażenie standardowe:	Grupa towarowa:	Ilość sztuk w opakowaniu:	Nr artykułu:
Wiertnica diamentowa DD 130 M	Wiertło diamentowe DD-BI 67/320 HDMU, wiertło diamentowe DD-BI 112/430 P 130, uchwyt boczny, ściereczka, instrukcja obsługi w języku polskim. Wiertnica w walizce z tworzywa odpornego na uderzenia.	DD3	1	00413338

3

Hilti Wiertnica diamentowa DD 200

Liczba biegów:	3
Ciężar zgodny z EPTA-Procudura 01/2003:	12,7 kg
Zakres wiercenia przy pracy na mokro ze statywu:	25 mm - 400 mm



Artykuł:	Wyposażenie standardowe:	Grupa towarowa:	Ilość sztuk w opakowaniu:	Nr artykułu:
Wiertnica diamentowa DD 200 BL	Wiertnica diamentowa DD 200 z uchwytem BL w opakowaniu kartonowym, instrukcja obsługi w języku polskim.	DD1	1	00283497
Wiertnica diamentowa DD 200 BS	Wiertnica diamentowa DD 200 z uchwytem BS w opakowaniu kartonowym, instrukcja obsługi w języku polskim (na zamówienie).	DD1	1	00284625

Hilti Wiertnica diamentowa DD 350

Liczba biegów:	10
Ciężar zgodny z EPTA-Procudura 01/2003:	14,4 kg
Zakres wiercenia przy pracy na mokro ze statywu:	52 mm - 500 mm



Artykuł:	Wyposażenie standardowe:	Grupa towarowa:	Ilość sztuk w opakowaniu:	Nr artykułu:
Wiertnica diamentowa DD 350 BL	Wiertnica diamentowa DD 350 z uchwytem BL w opakowaniu kartonowym, instrukcja obsługi w języku polskim.	DD1	1	00211539
Wiertnica diamentowa DD 350 BS	Wiertnica diamentowa DD 350 z uchwytem BS w opakowaniu kartonowym, instrukcja obsługi w języku polskim.	DD1	1	00211540





Hilti Wiertnica diamentowa DD 500

Liczba biegów:	10
Ciężar zgodny z EPTA-Procudura 01/2003:	16,6 kg
Zakres wiercenia przy pracy na mokro ze statywu:	82 mm - 600 mm







Artykuł:	Wyposażenie standardowe:	Grupa towarowa:	Ilość sztuk w opakowaniu:	Nr artykułu:
Wiertnica diamentowa DD 500 BL	Wiertnica diamentowa DD 500 z uchwytem BL w opakowaniu kartonowym, instrukcja obsługi w języku polskim.	DD1	1	00285908
Wiertnica diamentowa DD 500 BS	Wiertnica diamentowa DD 500 z uchwytem BS w opakowaniu kartonowym, instrukcja obsługi w języku polskim.	DD1	1	00285909

Statywy

Artykuł:	DD-EC 1	DD 110-W	DD 120	DD 130	DD 200	DD 350	DD 500	Grupa towarowa:	Ilość sztuk w opakowaniu:	Nr artykułu:
Statyw do wiertnic DD-CR1 Zintegrowana podstawa na podciśnienie.	■							DD1	1	00376281
										
Statyw do wiertnic DD-ST 120 CTL Możliwość wiercenia pod kątem wiertłami o dł. 430 mm; podstawa na podciśnienie.			■					DD1	1	00335896
Statyw do wiertnic DD-ST 120 STM Możliwość wiercenia pod kątem.			■					DD1	1	00335883
Statyw do wiertnic DD-ST 130 Zintegrowana podstawa na podciśnienie.				■				DD1	1	00242778
										
Statyw do wiertnic DD-HD 30					■	■	■	DD1	1	00305534
										
Statyw do wiertnic DD 100-RA EU Mocowanie na kotwę.								DD1	1	00213815
Statyw do wiertnic DD 80-RAL kpl Mocowanie na kotwę i podciśnienie.								DD1	1	00277350
										

Akcesoria

Artykuł:	DD EC-1	DD 110-W	DD 120	DD 130	DD 200	DD 350	DD 500	Grupa towarowa:	Ilość sztuk w opakowaniu:	Nr artykułu:
Pompa próżniowa DD VP-U 230V	■		■	■	■	■	■	DD	1	00408458
										
Podstawa podciśnieniowa DD-LR-VBP			■					DD	1	00232991
										
Podstawa podciśnieniowa DD-HD30-VBP					■	■	■	DD	1	00305538
										
Podstawa podciśnieniowa DD-HD30-VBPP Do mocowania np. na kregach studziennych.					■	■	■	DD	1	00305944
										
Głowica płucząca do DD EC-1	■							RD	1	00370239
Płytki podstawy DD-HD30-SBP					■	■	■	DD	1	00237307
Uszczelka DD-CR1	■							RD	1	00376283
Uszczelka				■				DD	1	00279051
										
Uszczelka					■	■	■	DD	1	00279660



W przypadku pytań prosimy o kontakt z rzeczoznawcami technicznymi Hilti, pracownikami sklepów Hilti Center na terenie całej Polski, TeleCentrum Hilti (801-888-801/(22) 320 56 00), lub zapraszamy do odwiedzenia strony www.hilti.pl.

Akcesoria

Artykuł:	DD EC-1	DD 110-W	DD 120	DD 130	DD 200	DD 350	DD 500	Grupa towarowa:	Ilość sztuk w opakowaniu:	Nr artykułu:
Zestaw akcesoriów DD M12 S Trzpień, nakrętka, kotwy, narzędzie do osadzania, wiertło, młotek, okulary ochronne, zatyczki do uszu, pompka do wydmuchiwania.			■					DD	1	00409269
Zestaw akcesoriów DD M12 L Trzpień, nakrętka, kotwy, narzędzie do osadzania, wiertło, młotek, okulary ochronne, zatyczki do uszu, pompka do wydmuchiwania.				■				DD	1	00409279
Zestaw akcesoriów DD M16 Trzpień, nakrętka, kotwy, narzędzie do osadzania, wiertło, młotek, okulary ochronne, zatyczki do uszu, pompka do wydmuchiwania.					■	■	■	DD	1	00409303
Kolumna szybkiego rozporu kpl	■			■	■	■	■	DD	1	00009870
Adapter	■							DD	1	00376282
Trzpień naprężający DD-LR-CLS			■					DD	1	00333629
Trzpień naprężający DD-CS M12S-SM (krótki)				■				DD	1	00251830
Trzpień naprężający DD-CS M12L-SM (długi)				■				DD	1	00251831
Trzpień naprężający M16 kpl					■	■	■	DD	1	00220941
Trzpień naprężający DD-HD30-SL					■	■	■	DD	1	00305940
Trzpień naprężający DD-CS M16					■	■	■	DD	1	00337378
Nakrętka DD-LR-CLN			■					DD	1	00333477
Kwick-Lock DD-CN-SML				■	■	■	■	DD	1	00251834
Klucz grzechotka D12,5				■	■	■	■	DD	1	00051058
Tuleja kotwiąca HKD-D M12X50			■	■				AM2	50	00385459
Tuleja kotwiąca HKV M16X65					■	■	■	AM2	25	00384973
Narzędzie do osadzania HSD-G M12 1/2"X50			■	■				AM	1	00243743
Narzędzie do osadzania HSD-G M16 5/8"X65					■	■	■	AM	1	00243744
Wiertło udarowe TE-CX 16/17			■	■				TR3	1	00409214
Wiertło udarowe TE-CX 20/22					■	■	■	TR3	1	00421963













W przypadku pytań prosimy o kontakt z rzeczoznawcami technicznymi Hilti, pracownikami sklepów Hilti Center na terenie całej Polski, TeleCentrum Hilti (801-888-801/(22) 320 56 00), lub zapraszamy do odwiedzenia strony www.hilti.pl.

Akcesoria

Artykuł:		DD EC-1	DD 110-W	DD 120	DD 130	DD 200	DD 350	DD 500	Grupa towarowa:	Ilość sztuk w opakowaniu:	Nr artykułu:
Hydronetka DWP 10		■	■	■	■	■	■	■	DD	1	00365595
Przepływomierz DD-WFI				■	■	■	■	■	DD	1	00305939
Docisk zbieraka wody DD-LR-A-WCH kpl				■					DD	1	00331622
Docisk zbieraka wody DD-HD30-WCH						■	■	■	DD	1	00305536
Docisk zbieraka wody DD-HS-RA									DD	1	00232224
Zbierak wody DD-WC-S				■		■	■	■	DD	1	00232204
Zbierak wody DD-WC-SM				■		■	■	■	DD	1	00232221
Zbierak wody DD-WC-ML						■	■	■	DD	1	00232243
Zbierak wody DD 100 WD									DD	1	00213637
System zbierania wody DD 130 H (komplet) Do wiercenia z ręki.					■				DD	1	00370462
System zbierania wody DD 130 S (komplet) Do wiercenia ze statywu.					■				DD	1	00370460
System zbierania wody									DD	1	00310959
Złącze Do odkurzacza i zbieraka wody.					■	■	■	■	RD	1	00213149
System uzdatniania wody DD REC-1 230V		■							DD1	1	00338829
Filtr REC 1 F Do DD REC-1.									DD	1	00377255
Uszczelka miękka Do zastosowań nad głową.		■							DD	1	00278692
Ośłona EC-1 Do zastosowań nad głową.		■							DD	1	00372800
Pompka do wydmuchiwania							■	■	AC6	1	00060579











W przypadku pytań prosimy o kontakt z rzeczoznawcami technicznymi Hilti, pracownikami sklepów Hilti Center na terenie całej Polski, TeleCentrum Hilti (801-888-801/(22) 320 56 00), lub zapraszamy do odwiedzenia strony www.hilti.pl.

Akcesoria

Artykuł:		DD 110-W	DD 120	DD 130	DD 200	DD 350	DD 500	Grupa towarowa:	Ilość sztuk w opakowaniu:	Nr artykułu:
Uchwyt narzędziowy DD-CS-BL					■	■	■	DD	1	00282987
Uchwyt narzędziowy DD-CS-BS					■	■	■	DD	1	00385106
Uchwyt narzędziowy DD-CS-BS/BR					■	■	■	DD	1	00305904
Uchwyt narzędziowy DD-CS-BL-DD2000								DD	1	00282988
Adapter BI/BR		■	■	■				DD	1	00004429
Adapter BI/BR/BS		■	■	■				DD	1	00373419
Adapter BI/M24		■	■	■				DD	1	00376196
Adapter BI/BS		■	■	■				DD	1	00009862
Adapter BL/BU					■	■	■	DD	1	00282989
Adapter BL/BS/BR					■	■	■	DD	1	00305910
Adapter BU/BL								DD	1	00305909
Adapter BU/BR								DD	1	00004428
Adapter BU/BS								DD	1	00004427
Adapter BS/BI					■	■	■	DD	1	00373422
Adapter BS/BR					■	■	■	DD	1	00009846
Adapter BS/BL					■	■	■	DD	1	00284891
Adapter BS/BU					■	■	■	DD	1	00009869
Adapter BR/BI								DD	1	00374230

3

Akcesoria

Artykuł:		DD 110-W	DD 120	DD 130	DD 200	DD 350	DD 500	Grupa towarowa:	Ilość sztuk w opakowaniu:	Nr artykułu:
Adapter DD-200-CA-S Montaż DD 200 na statywie „S” (DD 160).					■	■	■	DD	1	00305942
Adapter DD-200-CA-M Montaż DD 200 na statywie „M” (DD 250).					■	■	■	DD	1	00305943
Adapter DD-AH Montaż DD 200 na statywie Hydrostress.					■	■	■	DD	1	00283984
Adapter DD-HD30-AWB Montaż napędu Weka/Dr Bender na statywie HD 30.								DD	1	00283985
Adapter DD-HD30-AC Montaż napędu Cardi na statywie HD 30.								DD	1	00284212
Krzyżak DD-HD30-CC					■	■	■	DD	1	00305540
Suwak DD-HD30-CA					■	■	■	DD	1	00284640
Rękojeść boczna DD-SH-130 kpl				■				DD	1	00226881
Dźwignia					■	■	■	RD	1	00279661
Końcówka mocująca wiertła BL					■	■	■	DD	1	00305542
Końcówka mocująca wiertła BI-1		■	■	■				DD	1	00236120
Końcówka mocująca wiertła BU-1								DD	1	00236122
Końcówka mocująca wiertła BR-1								DD	1	00236121
Końcówka mocująca wiertła BS 52-600 k								DD	1	00286794
Głowica ssąca DD BI DR CB Do wiertel PCM/HDMU-długich. Współpraca z odkurzaczem.		■		■				DD	1	00315826
Głowica ssąca DD BI DR SA SC Do wiertel PCM pod puszkę. Współpraca z odkurzaczem.		■		■				DD	1	00315828

Akcesoria

Artykuł:	DD 100	DD 120	DD 130	DD 200	DD 350	DD 500	Grupa towarowa:	Ilość sztuk w opakowaniu:	Nr artykułu:
Szyna przedłużająca DD-HD30-XT				■	■	■	DD	1	00305537
Szyna przedłużająca DD-HD30-XT30				■	■	■	DD	1	00285296
Zestaw kólek DD-HD30-W				■	■	■	DD	1	00305541
Koło DD-BW kpl			■				DD	1	00232228
Element dystansowy DD-HD30-SP				■	■	■	DD	1	00305539
Ogranicznik głębokości DD-HD30-ES				■	■	■	DD	1	00305535
Kółko ręczne kpl				■	■	■	DD	1	00009843
Kółko ręczne DD-LR-FH-2A kpl			■				DD	1	00332023
Koło ręczne DD-LR-FH-3A			■				DD	1	00332033
Walizka DD 130 Typ 47			■				DD	1	00272474
Walizka DD 120 Typ 47			■				DD	1	00241377

Akcesoria

Artykuł:	DD EC-1	DD 110-W	DD 120	DD 130	DD 200	DD 350	DD 500	Inne modele	Grupa towarowa:	Ilość sztuk w opakowaniu:	Nr artykułu:
Płyta ostrząca	■	■	■	■	■	■	■		DD	1	00051343
Pierścień 32x40x2					■	■	■		DD	1	00050968
Przedłużacz korony wiertła 1/2"/75				■	■	■	■		DD	1	00235809
Przedłużacz korony wiertła DD-BI-ET300		■	■	■					DD	1	00220929
Przedłużacz korony wiertła DD-BR-EX 300								■	DD	1	00009847
Przedłużacz korony wiertła DD-BU 300 kpl								■	DD	1	00000074
Przedłużacz korony wiertła DD-BL-ET 300					■	■	■		DD	1	00305903
Przedłużacz korony wiertła DD-BS-ET 200					■	■	■	■	DD	1	00202898
Przedłużacz korony wiertła DD-BS-ET 500					■	■	■	■	DD	2	00202899
Rura przedłużająca DD-BU 1 1/4"-7 UNC								■	DD	1	00048942
Uszczelka do podstawy statywu DD ST 130 (mała)				■					DD	1	00207700
Uszczelka do podstawy statywu DD ST 130 (duża)				■					DD	1	00207643

Podkładki uszczelniające Ø 8-132 mm

Artykuł:	DD 120	DD 130 (ze statywem)	DD 200	DD 350	DD 500	Grupa towarowa:	Ilość sztuk w opakowaniu:	Nr artykułu:
Podkładka uszczelniająca DD-BI 8 D5		■				DD	1	00050230
Podkładka uszczelniająca DD-BI 3/8"-1/2" D8		■				DD	1	00050231
Podkładka uszczelniająca DD-BI 14-16 D11		■				DD	1	00050232
Podkładka uszczelniająca DD-BI 18-20 D14		■				DD	1	00050233
Podkładka uszczelniająca DD-BI 24-1" D21		■				DD	1	00050235
Podkładka uszczelniająca DD-BI 28-30 D24		■				DD	1	00050236
Podkładka uszczelniająca DD-BI 32-1 1/4" D27		■				DD	1	00050237
Podkładka uszczelniająca DD-BI 37-42 D33		■				DD	1	00050238
Podkładka uszczelniająca DD-BI 47-56 D42		■				DD	1	00046103
Podkładka uszczelniająca DD-BI 62-72 D56		■				DD	1	00046104
Podkładka uszczelniająca DD-BI 77-87 D68		■				DD	1	00046105
Podkładka uszczelniająca DD-BI 92-102 D84		■				DD	1	00046106
Podkładka uszczelniająca DD-BI 107-117 D98		■				DD	1	00046107
Podkładka uszczelniająca DD-BI 122-132 D110		■				DD	1	00046108

Podkładki uszczelniające Ø 8-87 mm

Artykuł:	DD 120	DD 130 (z ręką)	DD 200	DD 350	DD 500	Grupa towarowa:	Ilość sztuk w opakowaniu:	Nr artykułu:
Podkładka uszczelniająca DD-SW-8-S		■	■	■	■	DD	1	00207303
Podkładka uszczelniająca DD-SW-10/12-S		■	■	■	■	DD	1	00207304
Podkładka uszczelniająca DD-SW-14/16-S		■	■	■	■	DD	1	00207305
Podkładka uszczelniająca DD-SW-18/20-S		■	■	■	■	DD	1	00207306
Podkładka uszczelniająca DD-SW-24/25-S		■	■	■	■	DD	1	00207307
Podkładka uszczelniająca DD-SW-28/30-S		■	■	■	■	DD	1	00207308
Podkładka uszczelniająca DD-SW-32-S		■	■	■	■	DD	1	00207309
Podkładka uszczelniająca DD-SW-42-S		■	■	■	■	DD	1	00207310
Podkładka uszczelniająca DD-SW-47/56-S		■	■	■	■	DD	1	00207311
Podkładka uszczelniająca DD-SW-62/72-S		■	■	■	■	DD	1	00207312
Podkładka uszczelniająca DD-SW-77/87-S		■	■	■	■	DD	1	00207313

W przypadku pytań prosimy o kontakt z rzeczoznawcami technicznymi Hilti, pracownikami sklepów Hilti Center na terenie całej Polski, TeleCentrum Hilti (801-888-801/(22) 320 56 00), lub zapraszamy do odwiedzenia strony www.hilti.pl.

Podkładki uszczelniające Ø 24-162 mm

		DD 120	DD 130	DD 200	DD 350	DD 500	Grupa towarowa:	Ilość sztuk w opakowaniu:	Nr artykułu:
Artykuł:									
Podkładka uszczelniająca DD-SW-24/25-M				■	■	■	DD	1	00207314
Podkładka uszczelniająca DD-SW-28/30-M				■	■	■	DD	1	00207315
Podkładka uszczelniająca DD-SW-32-M				■	■	■	DD	1	00207316
Podkładka uszczelniająca DD-SW-42-M				■	■	■	DD	1	00207317
Podkładka uszczelniająca DD-SW-47/56-M				■	■	■	DD	1	00207318
Podkładka uszczelniająca DD-SW-62/72-M				■	■	■	DD	1	00207319
Podkładka uszczelniająca DD-SW-77/87-M				■	■	■	DD	1	00207320
Podkładka uszczelniająca DD-SW-92/102-M				■	■	■	DD	1	00207321
Podkładka uszczelniająca DD-SW-107/117-M				■	■	■	DD	1	00207322
Podkładka uszczelniająca DD-SW-122/132-M				■	■	■	DD	1	00207323
Podkładka uszczelniająca DD-SW-142/152-M				■	■	■	DD	1	00207324
Podkładka uszczelniająca DD-SW-158/162-M				■	■	■	DD	1	00207325

Podkładki uszczelniające Ø 92-250 mm

		DD 120	DD 130	DD 200	DD 350	DD 500	Grupa towarowa:	Ilość sztuk w opakowaniu:	Nr artykułu:
Artykuł:									
Podkładka uszczelniająca DD-SW-92/102-L				■	■	■	DD	1	00207333
Podkładka uszczelniająca DD-SW-107/117-L				■	■	■	DD	1	00207334
Podkładka uszczelniająca DD-SW-122/132-L				■	■	■	DD	1	00207335
Podkładka uszczelniająca DD-SW-142/152-L				■	■	■	DD	1	00207336
Podkładka uszczelniająca DD-SW-158/162-L				■	■	■	DD	1	00207337
Podkładka uszczelniająca DD-SW-172-L				■	■	■	DD	1	00207338
Podkładka uszczelniająca DD-SW-182-L				■	■	■	DD	1	00207339
Podkładka uszczelniająca DD-SW-202-L				■	■	■	DD	1	00207340
Podkładka uszczelniająca DD-SW-225-L				■	■	■	DD	1	00207341
Podkładka uszczelniająca DD-SW-250-L				■	■	■	DD	1	00207342

Hilti Wiertła diamentowe do otworów pod puszki DD-SC PCM

Materiał podłoża:	Cegła, Cegła silikatowa, Porotherm, Gazobeton
Zastosowanie z:	TE 60-ATC, DD 130, DD 110-W
Dodatkowe informacje o produkcie:	Możliwość pracy z odkurzaczem, Wiertło bez uchwytu



Średnica:	Długość użytkowa:	Artykuł:	Grupa towarowa:	Ilość sztuk w opakowaniu:	Nr artykułu:
68 mm	70 mm	Wiertła diamentowe DD-SC 68 PCM	DD2	1	00211847
82 mm	70 mm	Wiertła diamentowe DD-SC 82 PCM	DD2	1	00211851
107 mm	70 mm	Wiertła diamentowe DD-SC 107 PCM	DD2	1	00211855

Hilti Element nawiercający DD-SA

Dodatkowe informacje o produkcie:	Do wiertel PCM pod puszki
--	---------------------------



Średnica:	Długość użytkowa:	Artykuł:	Grupa towarowa:	Ilość sztuk w opakowaniu:	Nr artykułu:
67 mm	70 mm	Element nawiercający DD-SA 67/70	DD	1	00211491
82 mm	70 mm	Element nawiercający DD-SA 82/70	DD	1	00211492
107 mm	70 mm	Element nawiercający DD-SA 107/70	DD	1	00238507

Hilti Wiertła koronowe diamentowe DD-BI P4



Materiał podłoża:	Beton, Kamień naturalny
Zastosowanie:	Wiercenie na mokro ze statywu otworów przelotowych
Dodatkowe informacje o produkcie:	Zastosowanie z DD 120

Srednica:	Długość użytkowa:	Artykuł:	Grupa towarowa:	Ilość sztuk w opakowaniu:	Nr artykułu:
16 mm	320 mm	Wiertło koronowe diamentowe DD-BI 16/320 P4	DD2	1	00370299
18 mm	320 mm	Wiertło koronowe diamentowe DD-BI 18/320 P4	DD2	1	00370300
20 mm	320 mm	Wiertło koronowe diamentowe DD-BI 20/320 P4	DD2	1	00370302
22 mm	320 mm	Wiertło koronowe diamentowe DD-BI 22/320 P4	DD2	1	00370304
24 mm	320 mm	Wiertło koronowe diamentowe DD-BI 24/320 P4	DD2	1	00370305
25 mm	320 mm	Wiertło koronowe diamentowe DD-BI 25/320 P4	DD2	1	00370306
28 mm	320 mm	Wiertło koronowe diamentowe DD-BI 28/320 P4	DD2	1	00370308
30 mm	320 mm	Wiertło koronowe diamentowe DD-BI 30/320 P4	DD2	1	00370310
32 mm	320 mm	Wiertło koronowe diamentowe DD-BI 32/320 P4	DD2	1	00370311
35 mm	320 mm	Wiertło koronowe diamentowe DD-BI 35/320 P4	DD2	1	00211465
37 mm	320 mm	Wiertło koronowe diamentowe DD-BI 37/320 P4	DD2	1	00211466
40 mm	320 mm	Wiertło koronowe diamentowe DD-BI 40/320 P2	DD2	1	00211467
42 mm	320 mm	Wiertło koronowe diamentowe DD-BI 42/320 P2	DD2	1	00211468
47 mm	320 mm	Wiertło koronowe diamentowe DD-BI 47/320 P2	DD2	1	00211469
52 mm	320 mm	Wiertło koronowe diamentowe DD-BI 52/320 P2	DD2	1	03472813
62 mm	320 mm	Wiertło koronowe diamentowe DD-BI 62/320 P2	DD2	1	03472814
67 mm	320 mm	Wiertło koronowe diamentowe DD-BI 67/320 P2	DD2	1	03472815
72 mm	320 mm	Wiertło koronowe diamentowe DD-BI 72/320 P2	DD2	1	03472816
77 mm	320 mm	Wiertło koronowe diamentowe DD-BI 77/320 P2	DD2	1	03472817
82 mm	320 mm	Wiertło koronowe diamentowe DD-BI 82/320 P2	DD2	1	03472818
102 mm	320 mm	Wiertło koronowe diamentowe DD-BI 102/320 PU	DD2	1	03472819
112 mm	320 mm	Wiertło koronowe diamentowe DD-BI 112/320 PU	DD2	1	03472820
122 mm	320 mm	Wiertło koronowe diamentowe DD-BI 122/320 PU	DD2	1	03472821
132 mm	320 mm	Wiertło koronowe diamentowe DD-BI 132/320 PU	DD2	1	03472822
142 mm	320 mm	Wiertło koronowe diamentowe DD-BI 142/320 PU	DD2	1	03472823
152 mm	320 mm	Wiertło koronowe diamentowe DD-BI 152/320 PU	DD2	1	03472824
162 mm	320 mm	Wiertło koronowe diamentowe DD-BI 162/320 PU	DD2	1	03472825

Hilti Wiertła koronowe diamentowe DD-BI P2

Materiał podłoża:	Beton, Kamień naturalny
Zastosowanie:	Wiercenie na mokro ze statywu otworów przelotowych
Dodatkowe informacje o produkcie:	Wiertła P130 stosować tylko z DD 130



Srednica:	Długość użytkowa:	Artykuł:	Grupa towarowa:	Ilość sztuk w opakowaniu:	Nr artykułu:
25 mm	320 mm	Wiertło koronowe diamentowe DD-BI 25/320 P2	DD2	1	00370244
28 mm	320 mm	Wiertło koronowe diamentowe DD-BI 28/320 P2	DD2	1	00370246
30 mm	320 mm	Wiertło koronowe diamentowe DD-BI 30/320 P2	DD2	1	00370248
32 mm	320 mm	Wiertło koronowe diamentowe DD-BI 32/320 P2	DD2	1	00370249
35 mm	430 mm	Wiertło koronowe diamentowe DD-BI 35/430 P2	DD2	1	00370251
37 mm	430 mm	Wiertło koronowe diamentowe DD-BI 37/430 P2	DD2	1	00370252
40 mm	430 mm	Wiertło koronowe diamentowe DD-BI 40/430 P2	DD2	1	00370253
42 mm	430 mm	Wiertło koronowe diamentowe DD-BI 42/430 P2	DD2	1	00370254
47 mm	430 mm	Wiertło koronowe diamentowe DD-BI 47/430 P2	DD2	1	00370255
52 mm	430 mm	Wiertło koronowe diamentowe DD-BI 52/430 P2	DD2	1	00370931
57 mm	430 mm	Wiertło koronowe diamentowe DD-BI 57/430 P2	DD2	1	00370932
62 mm	430 mm	Wiertło koronowe diamentowe DD-BI 62/430 P2	DD2	1	00370933
67 mm	430 mm	Wiertło koronowe diamentowe DD-BI 67/430 P2	DD2	1	00370934
72 mm	430 mm	Wiertło koronowe diamentowe DD-BI 72/430 P2	DD2	1	00370935
77 mm	430 mm	Wiertło koronowe diamentowe DD-BI 77/430 P2	DD2	1	00370936
82 mm	430 mm	Wiertło koronowe diamentowe DD-BI 82/430 P2	DD2	1	00370937
87 mm	430 mm	Wiertło koronowe diamentowe DD-BI 87/430 P2	DD2	1	00370938
92 mm	430 mm	Wiertło koronowe diamentowe DD-BI 92/430 P2	DD2	1	00370939
102 mm	430 mm	Wiertło koronowe diamentowe DD-BI 102/430 P2	DD2	1	00370940
112 mm	430 mm	Wiertło koronowe diamentowe DD-BI 112/430 P2	DD2	1	00370941
122 mm	430 mm	Wiertło koronowe diamentowe DD-BI 122/430 P2	DD2	1	00370942
132 mm	430 mm	Wiertło koronowe diamentowe DD-BI 132/430 P2	DD2	1	00370943
102 mm	430 mm	Wiertło koronowe diamentowe DD-BI 102/430 P130 (tylko z DD 130)	DD2	1	03472826
112 mm	430 mm	Wiertło koronowe diamentowe DD-BI 112/430 P130 (tylko z DD 130)	DD2	1	03472827
122 mm	430 mm	Wiertło koronowe diamentowe DD-BI 122/430 P130 (tylko z DD 130)	DD2	1	03472828
132 mm	430 mm	Wiertło koronowe diamentowe DD-BI 132/430 P130 (tylko z DD 130)	DD2	1	03472829
152 mm	430 mm	Wiertło koronowe diamentowe DD-BI 152/430 P130 (tylko z DD 130)	DD2	1	03472830

W przypadku pytań prosimy o kontakt z rzeczoznawcami technicznymi Hilti, pracownikami sklepów Hilti Center na terenie całej Polski, TeleCentrum Hilti (801-888-801/(22) 320 56 00), lub zapraszamy do odwiedzenia strony www.hilti.pl.

Hilti Wiertła koronowe diamentowe DD-BL P2



Materiał podłoża:	Miękki, średniotwardy i mocno zbrojony beton
Zastosowanie:	Wiercenie na mokro ze statywu otworów przelotowych
Dodatkowe informacje o produkcie:	Stosować z DD 200

Średnica:	Długość użytkowa:	Artykuł:	Grupa towarowa:	Ilość sztuk w opakowaniu:	Nr artykułu:
52 mm	430 mm	Wiertło koronowe diamentowe DD-BL 52/430 P2	DD2	1	00282588
57 mm	430 mm	Wiertło koronowe diamentowe DD-BL 57/430 P2	DD2	1	00282589
62 mm	430 mm	Wiertło koronowe diamentowe DD-BL 62/430 P2	DD2	1	00282590
67 mm	430 mm	Wiertło koronowe diamentowe DD-BL 67/430 P2	DD2	1	00282591
72 mm	430 mm	Wiertło koronowe diamentowe DD-BL 72/430 P2	DD2	1	00282592
77 mm	430 mm	Wiertło koronowe diamentowe DD-BL 77/430 P2	DD2	1	00282593
82 mm	430 mm	Wiertło koronowe diamentowe DD-BL 82/430 P2	DD2	1	00282594
87 mm	430 mm	Wiertło koronowe diamentowe DD-BL 87/430 P2	DD2	1	00282595
92 mm	430 mm	Wiertło koronowe diamentowe DD-BL 92/430 P2	DD2	1	00282596
102 mm	430 mm	Wiertło koronowe diamentowe DD-BL 102/430 P2	DD2	1	00282597
112 mm	430 mm	Wiertło koronowe diamentowe DD-BL 112/430 P2	DD2	1	00282598
122 mm	430 mm	Wiertło koronowe diamentowe DD-BL 122/430 P2	DD2	1	00282599
132 mm	430 mm	Wiertło koronowe diamentowe DD-BL 132/430 P2	DD2	1	00282600
152 mm	430 mm	Wiertło koronowe diamentowe DD-BL 152/430 P2	DD2	1	00282602
162 mm	430 mm	Wiertło koronowe diamentowe DD-BL 162/430 P2	DD2	1	00282603
182 mm	430 mm	Wiertło koronowe diamentowe DD-BL 182/430 P2	DD2	1	00282604
202 mm	430 mm	Wiertło koronowe diamentowe DD-BL 202/430 P2	DD2	1	00282605
205 mm	430 mm	Wiertło koronowe diamentowe DD-BL 205/430 P2	DD2	1	00282606
225 mm	430 mm	Wiertło koronowe diamentowe DD-BL 225/430 P2	DD2	1	00282607
250 mm	430 mm	Wiertło koronowe diamentowe DD-BL 250/430 P2	DD2	1	00282608
300 mm	500 mm	Wiertło koronowe diamentowe DD-BL 300/500 P2	DD2	1	00282609
350 mm	500 mm	Wiertło koronowe diamentowe DD-BL 350/500 P2	DD2	1	00282610
400 mm	500 mm	Wiertło koronowe diamentowe DD-BL 400/500 P2	DD2	1	00282611

Hilti Wiertła koronowe diamentowe DD-BI HWC

Materiał podłoża:	Beton, Kamień naturalny, Marmur
Zastosowanie:	Wiercenie z ręki na mokro małej i średniej wielkości otworów przelotowych
Dodatkowe informacje o produkcie:	Uchwyt BI+ Stosować z DD 110-W oraz DD 130 (z ręki)



Średnica:	Długość użytkowa:	Artykuł:	Grupa towarowa:	Ilość sztuk w opakowaniu:	Nr artykułu:
12 mm	320 mm	Wiertło koronowe diamentowe DD-BI 12/320 HWC	DD4	1	00405823
14 mm	320 mm	Wiertło koronowe diamentowe DD-BI 14/320 HWC	DD4	1	00405825
16 mm	320 mm	Wiertło koronowe diamentowe DD-BI 16/320 HWC	DD4	1	00405827
18 mm	320 mm	Wiertło koronowe diamentowe DD-BI 18/320 HWC	DD4	1	00405828
20 mm	320 mm	Wiertło koronowe diamentowe DD-BI 20/320 HWC	DD4	1	00405830
22 mm	320 mm	Wiertło koronowe diamentowe DD-BI 22/320 HWC	DD4	1	00405832
24 mm	320 mm	Wiertło koronowe diamentowe DD-BI 24/320 HWC	DD4	1	00405833
25 mm	320 mm	Wiertło koronowe diamentowe DD-BI 25/320 HWC	DD4	1	00405834
28 mm	320 mm	Wiertło koronowe diamentowe DD-BI 28/320 HWC	DD4	1	00405836
30 mm	320 mm	Wiertło koronowe diamentowe DD-BI 30/320 HWC	DD4	1	00405838
32 mm	320 mm	Wiertło koronowe diamentowe DD-BI 32/320 HWC	DD4	1	00405839
36 mm	350 mm	Wiertło koronowe diamentowe DD-BI 36/350 HWC	DD4	1	00405841
41 mm	350 mm	Wiertło koronowe diamentowe DD-BI 41/350 HWC	DD4	1	00405842
51 mm	350 mm	Wiertło koronowe diamentowe DD-BI 51/350 HWC	DD4	1	00405844
61 mm	350 mm	Wiertło koronowe diamentowe DD-BI 61/350 HWC	DD4	1	00405846

Hilti Wiertła koronowe diamentowe DD-BI HDMU

Materiał podłoża:	Wszystkie typy podłoży murowych (cegła dziurawka, wapień, itp.)
Zastosowanie:	Wiercenie z ręki DD 110-W lub DD 130 (na sucho)
Dodatkowe informacje o produkcie:	Uchwyt BI+



Średnica:	Długość użytkowa:	Artykuł:	Grupa towarowa:	Ilość sztuk w opakowaniu:	Nr artykułu:
52 mm	320 mm	Wiertło koronowe diamentowe DD-BI 52/320 HDMU	DD2	1	00047705
67 mm	320 mm	Wiertło koronowe diamentowe DD-BI 67/320 HDMU	DD2	1	00047706
87 mm	320 mm	Wiertło koronowe diamentowe DD-BI 87/320 HDMU	DD2	1	00047707
102 mm	320 mm	Wiertło koronowe diamentowe DD-BI 102/320 HDMU	DD2	1	00047708
112 mm	320 mm	Wiertło koronowe diamentowe DD-BI 112/320 HDMU	DD2	1	00047709
122 mm	320 mm	Wiertło koronowe diamentowe DD-BI 122/320 HDMU	DD2	1	00047710
132 mm	280 mm	Wiertło koronowe diamentowe DD-BI 132/280 HDMU	DD2	1	00047711
152 mm	180 mm	Wiertło koronowe diamentowe DD-BI 152/180 HDMU	DD2	1	00047712
162 mm	180 mm	Wiertło koronowe diamentowe DD-BI 162/180 HDMU	DD2	1	00047713

Hilti Wiertła koronowe DD-BI PCM

Materiał podłoża:	Gazobeton, Cegła silikatowa, Porothersm
Zastosowanie:	Wiercenie z ręki DD 110-W lub DD 130 (na sucho)
Dodatkowe informacje o produkcie:	Uchwyt BI+



Srednica:	Długość użytkowa:	Artykuł:	Grupa towarowa:	Ilość sztuk w opakowaniu:	Nr artykułu:
52 mm	320 mm	Wiertło koronowe diamentowe DD-BI 52/320 PCM	DD2	1	00232942
67 mm	320 mm	Wiertło koronowe diamentowe DD-BI 67/320 PCM	DD2	1	00232943
82 mm	320 mm	Wiertło koronowe diamentowe DD-BI 82/320 PCM	DD2	1	00232944
87 mm	320 mm	Wiertło koronowe diamentowe DD-BI 87/320 PCM	DD2	1	00232945
102 mm	320 mm	Wiertło koronowe diamentowe DD-BI 102/320 PCM	DD2	1	00232946
112 mm	320 mm	Wiertło koronowe diamentowe DD-BI 112/320 PCM	DD2	1	00232947
122 mm	320 mm	Wiertło koronowe diamentowe DD-BI 122/320 PCM	DD2	1	00232948
132 mm	280 mm	Wiertło koronowe diamentowe DD-BI 132/280 PCM	DD2	1	00232949
152 mm	180 mm	Wiertło koronowe diamentowe DD-BI 152/180 PCM	DD2	1	00232950
162 mm	180 mm	Wiertło koronowe diamentowe DD-BI 162/180 PCM	DD2	1	00232951

Hilti Element nawiercający DD-SA

Dodatkowe informacje o produkcie:	Element nawiercający do wiertel PCM i HDMU
--	--



Srednica:	Długość użytkowa:	Artykuł:	Grupa towarowa:	Ilość sztuk w opakowaniu:	Nr artykułu:
52 mm	320 mm	Element nawiercający DD-SA 52/320	DD	1	00211489
67 mm	320 mm	Element nawiercający DD-SA 67/320	DD	1	00211490
82 mm	320 mm	Element nawiercający DD-SA 82/320	DD	1	00211493
87 mm	320 mm	Element nawiercający DD-SA 87/320	DD	1	00211494
102 mm	320 mm	Element nawiercający DD-SA 102/320	DD	1	00211495
112 mm	320 mm	Element nawiercający DD-SA 112/320	DD	1	00211496
122 mm	320 mm	Element nawiercający DD-SA 122/320	DD	1	00211497
132 mm	280 mm	Element nawiercający DD-SA 132/280	DD	1	00211498
152 mm	180 mm	Element nawiercający DD-SA 152/180	DD	1	00211499
162 mm	180 mm	Element nawiercający DD-SA 162/180	DD	1	00211500

Hilti Wiertła koronowe diamentowe DD-BI P4

Materiał podłoża:	Miękki, średniotwardy, abrazyjny i mocno zbrojony beton
Zastosowanie:	Wiercenie na mokro ze statywu otworów przelotowych za pomocą wiertnicy DD 120 lub DD 130
Dodatkowe informacje o produkcie:	Uchwyt BI+



Srednica:	Długość użytkowa:	Artykuł:	Grupa towarowa:	Ilość sztuk w opakowaniu:	Nr artykułu:
12 mm	320 mm	Wiertło koronowe diamentowe DD-BI 12/320 P4	DD2	1	00370295
14 mm	320 mm	Wiertło koronowe diamentowe DD-BI 14/320 P4	DD2	1	00370297
16 mm	320 mm	Wiertło koronowe diamentowe DD-BI 16/320 P4	DD2	1	00370299
18 mm	320 mm	Wiertło koronowe diamentowe DD-BI 18/320 P4	DD2	1	00370300
20 mm	320 mm	Wiertło koronowe diamentowe DD-BI 20/320 P4	DD2	1	00370302
24 mm	320 mm	Wiertło koronowe diamentowe DD-BI 24/320 P4	DD2	1	00370305
25 mm	320 mm	Wiertło koronowe diamentowe DD-BI 25/320 P4	DD2	1	00370306
28 mm	320 mm	Wiertło koronowe diamentowe DD-BI 28/320 P4	DD2	1	00370308
30 mm	320 mm	Wiertło koronowe diamentowe DD-BI 30/320 P4	DD2	1	00370310
32 mm	320 mm	Wiertło koronowe diamentowe DD-BI 32/320 P4	DD2	1	00370311
35 mm	430 mm	Wiertło koronowe diamentowe DD-BI 35/430 P4	DD2	1	00370313
37 mm	430 mm	Wiertło koronowe diamentowe DD-BI 37/430 P4	DD2	1	00370314
40 mm	430 mm	Wiertło koronowe diamentowe DD-BI 40/430 P4	DD2	1	00370315
42 mm	430 mm	Wiertło koronowe diamentowe DD-BI 42/430 P4	DD2	1	00370316
47 mm	430 mm	Wiertło koronowe diamentowe DD-BI 47/430 P4	DD2	1	00370317
52 mm	430 mm	Wiertło koronowe diamentowe DD-BI 52/430 P4	DD2	1	00370998
57 mm	430 mm	Wiertło koronowe diamentowe DD-BI 57/430 P4	DD2	1	00370999
62 mm	430 mm	Wiertło koronowe diamentowe DD-BI 62/430 P4	DD2	1	00371000
67 mm	430 mm	Wiertło koronowe diamentowe DD-BI 67/430 P4	DD2	1	00371001
72 mm	430 mm	Wiertło koronowe diamentowe DD-BI 72/430 P4	DD2	1	00371002
77 mm	430 mm	Wiertło koronowe diamentowe DD-BI 77/430 P4	DD2	1	00371003
82 mm	430 mm	Wiertło koronowe diamentowe DD-BI 82/430 P4	DD2	1	00371004
87 mm	430 mm	Wiertło koronowe diamentowe DD-BI 87/430 P4	DD2	1	00371005
92 mm	430 mm	Wiertło koronowe diamentowe DD-BI 92/430 P4	DD2	1	00371006
102 mm	430 mm	Wiertło koronowe diamentowe DD-BI 102/430 P4	DD2	1	00371008
112 mm	430 mm	Wiertło koronowe diamentowe DD-BI 112/430 P4	DD2	1	00371009
122 mm	430 mm	Wiertło koronowe diamentowe DD-BI 122/430 P4	DD2	1	00371010
132 mm	430 mm	Wiertło koronowe diamentowe DD-BI 132/430 P4	DD2	1	00371011

W przypadku pytań prosimy o kontakt z rzeczoznawcami technicznymi Hilti, pracownikami sklepów Hilti Center na terenie całej Polski, TeleCentrum Hilti (801-888-801/(22) 320 56 00), lub zapraszamy do odwiedzenia strony www.hilti.pl.

Hilti Wiertła koronowe diamentowe DD-BL P4



Materiał podłoża:	Miękki, średniotwardy, abrazyjny i mocno zbrojony beton
Zastosowanie:	Wiercenie na mokro ze statywu otworów przelotowych za pomocą wiertnicy DD 200
Dodatkowe informacje o produkcie:	Uchwyt BL

Srednica:	Długość użytkowa:	Artykuł:	Grupa towarowa:	Ilość sztuk w opakowaniu:	Nr artykułu:
52 mm	430 mm	Wiertło koronowe diamentowe DD-BL 52/430 P4	DD2	1	00282625
57 mm	430 mm	Wiertło koronowe diamentowe DD-BL 57/430 P4	DD2	1	00282626
62 mm	430 mm	Wiertło koronowe diamentowe DD-BL 62/430 P4	DD2	1	00282627
67 mm	430 mm	Wiertło koronowe diamentowe DD-BL 67/430 P4	DD2	1	00282628
72 mm	430 mm	Wiertło koronowe diamentowe DD-BL 72/430 P4	DD2	1	00282629
77 mm	430 mm	Wiertło koronowe diamentowe DD-BL 77/430 P4	DD2	1	00282630
82 mm	430 mm	Wiertło koronowe diamentowe DD-BL 82/430 P4	DD2	1	00282631
87 mm	430 mm	Wiertło koronowe diamentowe DD-BL 87/430 P4	DD2	1	00282632
92 mm	430 mm	Wiertło koronowe diamentowe DD-BL 92/430 P4	DD2	1	00282633
102 mm	430 mm	Wiertło koronowe diamentowe DD-BL 102/430 P4	DD2	1	00282635
122 mm	430 mm	Wiertło koronowe diamentowe DD-BL 112/430 P4	DD2	1	00282637
132 mm	430 mm	Wiertło koronowe diamentowe DD-BL 122/430 P4	DD2	1	00282638
132 mm	430 mm	Wiertło koronowe diamentowe DD-BL 132/430 P4	DD2	1	00282639
152 mm	430 mm	Wiertło koronowe diamentowe DD-BL 152/430 P4	DD2	1	00282641
162 mm	430 mm	Wiertło koronowe diamentowe DD-BL 162/430 P4	DD2	1	00282642
182 mm	430 mm	Wiertło koronowe diamentowe DD-BL 182/430 P4	DD2	1	00282643
202 mm	430 mm	Wiertło koronowe diamentowe DD-BL 202/430 P4	DD2	1	00282644
225 mm	430 mm	Wiertło koronowe diamentowe DD-BL 225/430 P4	DD2	1	00282646
250 mm	430 mm	Wiertło koronowe diamentowe DD-BL 250/430 P4	DD2	1	00282647

Hilti Wiertła koronowe diamentowe DD-BU P4



Materiał podłoża:	Miękki, średniotwardy, abrazyjny i mocno zbrojony beton
Zastosowanie:	Wiercenie na mokro ze statywu otworów przelotowych za pomocą wiertnicy DD 160 lub DD 250
Dodatkowe informacje o produkcie:	Uchwyt BU

Srednica:	Długość użytkowa:	Artykuł:	Grupa towarowa:	Ilość sztuk w opakowaniu:	Nr artykułu:
52 mm	430 mm	Wiertło koronowe diamentowe DD-BU 52/430 P4	DD2	1	00371105
57 mm	430 mm	Wiertło koronowe diamentowe DD-BU 57/430 P4	DD2	1	00371106
62 mm	430 mm	Wiertło koronowe diamentowe DD-BU 62/430 P4	DD2	1	00371107
67 mm	430 mm	Wiertło koronowe diamentowe DD-BU 67/430 P4	DD2	1	00371108
72 mm	430 mm	Wiertło koronowe diamentowe DD-BU 72/430 P4	DD2	1	00371109
77 mm	430 mm	Wiertło koronowe diamentowe DD-BU 77/430 P4	DD2	1	00371110
82 mm	430 mm	Wiertło koronowe diamentowe DD-BU 82/430 P4	DD2	1	00371111
87 mm	430 mm	Wiertło koronowe diamentowe DD-BU 87/430 P4	DD2	1	00371112
92 mm	430 mm	Wiertło koronowe diamentowe DD-BU 92/430 P4	DD2	1	00371113
102 mm	430 mm	Wiertło koronowe diamentowe DD-BU 102/430 P4	DD2	1	00371114
112 mm	430 mm	Wiertło koronowe diamentowe DD-BU 112/430 P4	DD2	1	00371115
122 mm	430 mm	Wiertło koronowe diamentowe DD-BU 122/430 P4	DD2	1	00371116
132 mm	430 mm	Wiertło koronowe diamentowe DD-BU 132/430 P4	DD2	1	00371117
152 mm	430 mm	Wiertło koronowe diamentowe DD-BU 152/430 P4	DD2	1	00371118
162 mm	430 mm	Wiertło koronowe diamentowe DD-BU 162/430 P4	DD2	1	00371119
182 mm	430 mm	Wiertło koronowe diamentowe DD-BU 182/430 P4	DD2	1	00371120
202 mm	430 mm	Wiertło koronowe diamentowe DD-BU 202/430 P4	DD2	1	00371121
205 mm	430 mm	Wiertło koronowe diamentowe DD-BU 205/430 P4	DD2	1	00371122
225 mm	430 mm	Wiertło koronowe diamentowe DD-BU 225/430 P4	DD2	1	00371123
250 mm	430 mm	Wiertło koronowe diamentowe DD-BU 250/430 P4	DD2	1	00371124

W przypadku pytań prosimy o kontakt z rzeczoznawcami technicznymi Hilti, pracownikami sklepów Hilti Center na terenie całej Polski, TeleCentrum Hilti (801-888-801/(22) 320 56 00), lub zapraszamy do odwiedzenia strony www.hilti.pl.

Hilti Wiertła diamentowe DD-B H2S

Materiał podłoża:	Beton zbrojony z miękkim kruszywem (duża zawartość wapnia)
Zastosowanie:	Wiercenie na mokro ze statywu otworów przelotowych za pomocą wiertnicy DD 200 lub DD 350
Dodatkowe informacje o produkcie:	Wiertła bez uchwytu; „+” oznacza, że wiertło ma wymienny moduł



Srednica:	Długość użytkowa:	Artykuł:	Grupa towarowa:	Ilość sztuk w opakowaniu:	Nr artykułu:
35 mm	430 mm	Wiertło diamentowe DD-B 35/430+ H2S	DD4	1	00420879
37 mm	430 mm	Wiertło diamentowe DD-B 37/430+ H2S	DD4	1	00420880
40 mm	430 mm	Wiertło diamentowe DD-B 40/430+ H2S	DD4	1	00420881
42 mm	430 mm	Wiertło diamentowe DD-B 42/430+ H2S	DD4	1	00420882
47 mm	430 mm	Wiertło diamentowe DD-B 47/430+ H2S	DD4	1	00420883
52 mm	450 mm	Wiertło diamentowe DD-B 52/450 H2S	DD4	1	00418196
57 mm	450 mm	Wiertło diamentowe DD-B 57/450 H2S	DD4	1	00418197
62 mm	450 mm	Wiertło diamentowe DD-B 62/450 H2S	DD4	1	00418198
67 mm	450 mm	Wiertło diamentowe DD-B 67/450 H2S	DD4	1	00418199
72 mm	450 mm	Wiertło diamentowe DD-B 72/450 H2S	DD4	1	00418200
77 mm	450 mm	Wiertło diamentowe DD-B 77/450 H2S	DD4	1	00418201
82 mm	450 mm	Wiertło diamentowe DD-B 82/450 H2S	DD4	1	00418202
87 mm	450 mm	Wiertło diamentowe DD-B 87/450 H2S	DD4	1	00418203
92 mm	450 mm	Wiertło diamentowe DD-B 92/450 H2S	DD4	1	00418204
102 mm	450 mm	Wiertło diamentowe DD-B 102/450 H2S	DD4	1	00418205
107 mm	450 mm	Wiertło diamentowe DD-B 107/450 H2S	DD4	1	00418206
112 mm	450 mm	Wiertło diamentowe DD-B 112/450 H2S	DD4	1	00418207
122 mm	450 mm	Wiertło diamentowe DD-B 122/450 H2S	DD4	1	00418208
132 mm	450 mm	Wiertło diamentowe DD-B 132/450 H2S	DD4	1	00418230
142 mm	450 mm	Wiertło diamentowe DD-B 142/450 H2S	DD4	1	00418231
152 mm	450 mm	Wiertło diamentowe DD-B 152/450 H2S	DD4	1	00418232
162 mm	450 mm	Wiertło diamentowe DD-B 162/450 H2S	DD4	1	00418233
172 mm	450 mm	Wiertło diamentowe DD-B 172/450 H2S	DD4	1	00418234
182 mm	450 mm	Wiertło diamentowe DD-B 182/450 H2S	DD4	1	00418235
202 mm	450 mm	Wiertło diamentowe DD-B 202/450 H2S	DD4	1	00418236
205 mm	450 mm	Wiertło diamentowe DD-B 205/450 H2S	DD4	1	00418237
225 mm	450 mm	Wiertło diamentowe DD-B 225/450 H2S	DD4	1	00418238
250 mm	450 mm	Wiertło diamentowe DD-B 250/450 H2S	DD4	1	00418240
300 mm	450 mm	Wiertło diamentowe DD-B 300/450 H2S	DD4	1	00418242

Hilti Wiertła diamentowe DD-BL H2S

Materiał podłoża:	Beton zbrojony z miękkim kruszywem (duża zawartość wapnia)
Zastosowanie:	Wiercenie na mokro ze statywu otworów przelotowych za pomocą wiertnicy DD 200 lub DD 350
Dodatkowe informacje o produkcie:	Wiertła z uchwytem BL; „+” oznacza, że wiertło ma wymienny moduł



Srednica:	Długość użytkowa:	Artykuł:	Grupa towarowa:	Ilość sztuk w opakowaniu:	Nr artykułu:
35 mm	430 mm	Wiertło diamentowe DD-BL 35/430+ H2S	DD4	1	00429891
37 mm	430 mm	Wiertło diamentowe DD-BL 37/430+ H2S	DD4	1	00429892
40 mm	430 mm	Wiertło diamentowe DD-BL 40/430+ H2S	DD4	1	00429893
42 mm	430 mm	Wiertło diamentowe DD-BL 42/430+ H2S	DD4	1	00429894
47 mm	430 mm	Wiertło diamentowe DD-BL 47/430+ H2S	DD4	1	00429895
52 mm	450 mm	Wiertło diamentowe DD-BL 52/450 H2S	DD4	1	00429925
57 mm	450 mm	Wiertło diamentowe DD-BL 57/450 H2S	DD4	1	00429926
62 mm	450 mm	Wiertło diamentowe DD-BL 62/450 H2S	DD4	1	00429927
67 mm	450 mm	Wiertło diamentowe DD-BL 67/450 H2S	DD4	1	00429928
72 mm	450 mm	Wiertło diamentowe DD-BL 72/450 H2S	DD4	1	00429929
77 mm	450 mm	Wiertło diamentowe DD-BL 77/450 H2S	DD4	1	00429930
82 mm	450 mm	Wiertło diamentowe DD-BL 82/450 H2S	DD4	1	00429931
87 mm	450 mm	Wiertło diamentowe DD-BL 87/450 H2S	DD4	1	00429932
92 mm	450 mm	Wiertło diamentowe DD-BL 92/450 H2S	DD4	1	00429933
102 mm	450 mm	Wiertło diamentowe DD-BL 102/450 H2S	DD4	1	00429934
107 mm	450 mm	Wiertło diamentowe DD-BL 107/450 H2S	DD4	1	00429935
112 mm	450 mm	Wiertło diamentowe DD-BL 112/450 H2S	DD4	1	00429936
122 mm	450 mm	Wiertło diamentowe DD-BL 122/450 H2S	DD4	1	00429937
132 mm	450 mm	Wiertło diamentowe DD-BL 132/450 H2S	DD4	1	00429938
142 mm	450 mm	Wiertło diamentowe DD-BL 142/450 H2S	DD4	1	00429939
152 mm	450 mm	Wiertło diamentowe DD-BL 152/450 H2S	DD4	1	00429940
162 mm	450 mm	Wiertło diamentowe DD-BL 162/450 H2S	DD4	1	00429941
172 mm	450 mm	Wiertło diamentowe DD-BL 172/450 H2S	DD4	1	00429942
182 mm	450 mm	Wiertło diamentowe DD-BL 182/450 H2S	DD4	1	00429943
202 mm	450 mm	Wiertło diamentowe DD-BL 202/450 H2S	DD4	1	00429944
205 mm	450 mm	Wiertło diamentowe DD-BL 205/450 H2S	DD4	1	00429945
225 mm	450 mm	Wiertło diamentowe DD-BL 225/450 H2S	DD4	1	00429946
250 mm	450 mm	Wiertło diamentowe DD-BL 250/450 H2S	DD4	1	00429947
300 mm	450 mm	Wiertło diamentowe DD-BL 300/450 H2S	DD4	1	00429948

W przypadku pytań prosimy o kontakt z rzeczoznawcami technicznymi Hilti, pracownikami sklepów Hilti Center na terenie całej Polski, TeleCentrum Hilti (801-888-801/(22) 320 56 00), lub zapraszamy do odwiedzenia strony www.hilti.pl.

Hilti Wiertła diamentowe DD-B H4S

Materiał podłoża:	Beton zbrojony z twardym kruszywem (duża zawartość kwarcu, granitu)
Zastosowanie:	Wiercenie na mokro ze statywu otworów przelotowych za pomocą wiertnicy DD 200 lub DD 350
Dodatkowe informacje o produkcie:	Wiertła bez uchwytu; „+” oznacza, że wiertło ma wymienny moduł



Srednica:	Długość użytkowa:	Artykuł:	Grupa towarowa:	Ilość sztuk w opakowaniu:	Nr artykułu:
25 mm	430 mm	Wiertło diamentowe DD-B 25/430 H4S	DD4	1	00418498
28 mm	430 mm	Wiertło diamentowe DD-B 28/430 H4S	DD4	1	00418500
30 mm	430 mm	Wiertło diamentowe DD-B 30/430 H4S	DD4	1	00418502
32 mm	430 mm	Wiertło diamentowe DD-B 32/430 H4S	DD4	1	00418503
35 mm	430 mm	Wiertło diamentowe DD-B 35/430+ H4S	DD4	1	00420933
37 mm	430 mm	Wiertło diamentowe DD-B 37/430+ H4S	DD4	1	00420934
40 mm	430 mm	Wiertło diamentowe DD-B 40/430+ H4S	DD4	1	00420935
42 mm	430 mm	Wiertło diamentowe DD-B 42/430+ H4S	DD4	1	00420936
47 mm	430 mm	Wiertło diamentowe DD-B 47/430+ H4S	DD4	1	00420937
52 mm	450 mm	Wiertło diamentowe DD-B 52/450 H4S	DD4	1	00418505
57 mm	450 mm	Wiertło diamentowe DD-B 57/450 H4S	DD4	1	00418506
62 mm	450 mm	Wiertło diamentowe DD-B 62/450 H4S	DD4	1	00418507
67 mm	450 mm	Wiertło diamentowe DD-B 67/450 H4S	DD4	1	00418508
72 mm	450 mm	Wiertło diamentowe DD-B 72/450 H4S	DD4	1	00418509
77 mm	450 mm	Wiertło diamentowe DD-B 77/450 H4S	DD4	1	00418510
82 mm	450 mm	Wiertło diamentowe DD-B 82/450 H4S	DD4	1	00418511
87 mm	450 mm	Wiertło diamentowe DD-B 87/450 H4S	DD4	1	00418512
92 mm	450 mm	Wiertło diamentowe DD-B 92/450 H4S	DD4	1	00418513
102 mm	450 mm	Wiertło diamentowe DD-B 102/450 H4S	DD4	1	00418514
107 mm	450 mm	Wiertło diamentowe DD-B 107/450 H4S	DD4	1	00418515
112 mm	450 mm	Wiertło diamentowe DD-B 112/450 H4S	DD4	1	00418516
122 mm	450 mm	Wiertło diamentowe DD-B 122/450 H4S	DD4	1	00418517
132 mm	450 mm	Wiertło diamentowe DD-B 132/450 H4S	DD4	1	00418518
142 mm	450 mm	Wiertło diamentowe DD-B 142/450 H4S	DD4	1	00418519
152 mm	450 mm	Wiertło diamentowe DD-B 152/450 H4S	DD4	1	00418520
162 mm	450 mm	Wiertło diamentowe DD-B 162/450 H4S	DD4	1	00418521
172 mm	450 mm	Wiertło diamentowe DD-B 172/450 H4S	DD4	1	00418522
182 mm	450 mm	Wiertło diamentowe DD-B 182/450 H4S	DD4	1	00418523
202 mm	450 mm	Wiertło diamentowe DD-B 202/450 H4S	DD4	1	00418524
205 mm	450 mm	Wiertło diamentowe DD-B 205/450 H4S	DD4	1	00418525
225 mm	450 mm	Wiertło diamentowe DD-B 225/450 H4S	DD4	1	00418526
250 mm	450 mm	Wiertło diamentowe DD-B 250/450 H4S	DD4	1	00418527
300 mm	450 mm	Wiertło diamentowe DD-B 300/450 H4S	DD4	1	00418528
350 mm	450 mm	Wiertło diamentowe DD-B 350/450 H4S	DD4	1	00418529
400 mm	450 mm	Wiertło diamentowe DD-B 400/450 H4S	DD4	1	00418530
450 mm	450 mm	Wiertło diamentowe DD-B 450/450 H4S	DD4	1	00418531
500 mm	450 mm	Wiertło diamentowe DD-B 500/450 H4S	DD4	1	00418532

Hilti Wiertła diamentowe DD-BL H4S

Materiał podłoża:	Beton zbrojony z twardym kruszywem (duża zawartość kwarcu, granitu)
Zastosowanie:	Wiercenie na mokro ze statywu otworów przelotowych za pomocą wiertnicy DD 200 lub DD 350
Dodatkowe informacje o produkcie:	Wiertła z uchwytem BL; „+” oznacza, że wiertło ma wymienny moduł



Średnica:	Długość użytkowa:	Artykuł:	Grupa towarowa:	Ilość sztuk w opakowaniu:	Nr artykułu:
25 mm	430 mm	Wiertło diamentowe DD-BL 25/430 H4S	DD4	1	00430104
28 mm	430 mm	Wiertło diamentowe DD-BL 28/430 H4S	DD4	1	00430106
30 mm	430 mm	Wiertło diamentowe DD-BL 30/430 H4S	DD4	1	00430108
32 mm	430 mm	Wiertło diamentowe DD-BL 32/430 H4S	DD4	1	00430109
35 mm	430 mm	Wiertło diamentowe DD-BL 35/430+ H4S	DD4	1	00430077
37 mm	430 mm	Wiertło diamentowe DD-BL 37/430+ H4S	DD4	1	00430078
40 mm	430 mm	Wiertło diamentowe DD-BL 40/430+ H4S	DD4	1	00430079
42 mm	430 mm	Wiertło diamentowe DD-BL 42/430+ H4S	DD4	1	00430080
47 mm	430 mm	Wiertło diamentowe DD-BL 47/430+ H4S	DD4	1	00430081
52 mm	450 mm	Wiertło diamentowe DD-BL 52/450 H4S	DD4	1	00430111
57 mm	450 mm	Wiertło diamentowe DD-BL 57/450 H4S	DD4	1	00430112
62 mm	450 mm	Wiertło diamentowe DD-BL 62/450 H4S	DD4	1	00430113
67 mm	450 mm	Wiertło diamentowe DD-BL 67/450 H4S	DD4	1	00430114
72 mm	450 mm	Wiertło diamentowe DD-BL 72/450 H4S	DD4	1	00430115
77 mm	450 mm	Wiertło diamentowe DD-BL 77/450 H4S	DD4	1	00430116
82 mm	450 mm	Wiertło diamentowe DD-BL 82/450 H4S	DD4	1	00430117
87 mm	450 mm	Wiertło diamentowe DD-BL 87/450 H4S	DD4	1	00430118
92 mm	450 mm	Wiertło diamentowe DD-BL 92/450 H4S	DD4	1	00430119
102 mm	450 mm	Wiertło diamentowe DD-BL 102/450 H4S	DD4	1	00430120
107 mm	450 mm	Wiertło diamentowe DD-BL 107/450 H4S	DD4	1	00430121
112 mm	450 mm	Wiertło diamentowe DD-BL 112/450 H4S	DD4	1	00430122
122 mm	450 mm	Wiertło diamentowe DD-BL 122/450 H4S	DD4	1	00430123
132 mm	450 mm	Wiertło diamentowe DD-BL 132/450 H4S	DD4	1	00430124
142 mm	450 mm	Wiertło diamentowe DD-BL 142/450 H4S	DD4	1	00430125
152 mm	450 mm	Wiertło diamentowe DD-BL 152/450 H4S	DD4	1	00430126
162 mm	450 mm	Wiertło diamentowe DD-BL 162/450 H4S	DD4	1	00430127
172 mm	450 mm	Wiertło diamentowe DD-BL 172/450 H4S	DD4	1	00430128
182 mm	450 mm	Wiertło diamentowe DD-BL 182/450 H4S	DD4	1	00430129
202 mm	450 mm	Wiertło diamentowe DD-BL 202/450 H4S	DD4	1	00430130
500 mm	450 mm	Wiertło diamentowe DD-BL 500/450 H4S	DD4	1	00430138

W przypadku pytań prosimy o kontakt z rzeczoznawcami technicznymi Hilti, pracownikami sklepów Hilti Center na terenie całej Polski, TeleCentrum Hilti (801-888-801/(22) 320 56 00), lub zapraszamy do odwiedzenia strony www.hilti.pl.

Hilti Wiertła diamentowe DD-B HX4S

Materiał podłoża:	Beton zbrojony z twardym kruszywem (duża zawartość kwarcu, granitu)
Zastosowanie:	Wiercenie na mokro ze statywu otworów przelotowych za pomocą wiertnicy DD 350 lub DD 500
Dodatkowe informacje o produkcie:	Wiertła bez uchwytu; „+” oznacza, że wiertło ma wymienny moduł



Srednica:	Długość użytkowa:	Artykuł:	Grupa towarowa:	Ilość sztuk w opakowaniu:	Nr artykułu:
82 mm	430 mm	Wiertło diamentowe DD-B 82/430+ HX4S	DD4	1	00430772
92 mm	430 mm	Wiertło diamentowe DD-B 92/430+ HX4S	DD4	1	00430773
102 mm	430 mm	Wiertło diamentowe DD-B 102/430+ HX4S	DD4	1	00430774
112 mm	430 mm	Wiertło diamentowe DD-B 112/430+ HX4S	DD4	1	00430775
122 mm	430 mm	Wiertło diamentowe DD-B 122/430+ HX4S	DD4	1	00430776
132 mm	430 mm	Wiertło diamentowe DD-B 132/430+ HX4S	DD4	1	00430777
152 mm	430 mm	Wiertło diamentowe DD-B 152/430+ HX4S	DD4	1	00430778
162 mm	430 mm	Wiertło diamentowe DD-B 162/430+ HX4S	DD4	1	00430779
172 mm	430 mm	Wiertło diamentowe DD-B 172/430+ HX4S	DD4	1	00430780
202 mm	430 mm	Wiertło diamentowe DD-B 202/430+ HX4S	DD4	1	00430781
225 mm	430 mm	Wiertło diamentowe DD-B 225/430+ HX4S	DD4	1	00430782
250 mm	430 mm	Wiertło diamentowe DD-B 250/430+ HX4S	DD4	1	00430783
300 mm	450 mm	Wiertło diamentowe DD-B 300/450 HX4S	DD4	1	00430784
350 mm	450 mm	Wiertło diamentowe DD-B 350/450 HX4S	DD4	1	00430785
400 mm	450 mm	Wiertło diamentowe DD-B 400/450 HX4S	DD4	1	00430786
450 mm	450 mm	Wiertło diamentowe DD-B 450/450 HX4S	DD4	1	00430787
500 mm	450 mm	Wiertło diamentowe DD-B 500/450 HX4S	DD4	1	00430788
600 mm	450 mm	Wiertło diamentowe DD-B 600/450 HX4S	DD4	1	00430789

Hilti Wiertła diamentowe DD-BL HX4S

Materiał podłoża:	Beton zbrojony z twardym kruszywem (duża zawartość kwarcu, granitu)
Zastosowanie:	Wiercenie na mokro ze statywu otworów przelotowych za pomocą wiertnicy DD 350 lub DD 500
Dodatkowe informacje o produkcie:	Wiertła z uchwytem BL; „+” oznacza, że wiertło ma wymienny moduł



Srednica:	Długość użytkowa:	Artykuł:	Grupa towarowa:	Ilość sztuk w opakowaniu:	Nr artykułu:
82 mm	430 mm	Wiertło diamentowe DD-BL 82/430+ HX4S	DD4	1	00430986
92 mm	430 mm	Wiertło diamentowe DD-BL 92/430+ HX4S	DD4	1	00430987
102 mm	430 mm	Wiertło diamentowe DD-BL 102/430+ HX4S	DD4	1	00430988
112 mm	430 mm	Wiertło diamentowe DD-BL 112/430+ HX4S	DD4	1	00430989
122 mm	430 mm	Wiertło diamentowe DD-BL 122/430+ HX4S	DD4	1	00430990
132 mm	430 mm	Wiertło diamentowe DD-BL 132/430+ HX4S	DD4	1	00430991
152 mm	430 mm	Wiertło diamentowe DD-BL 152/430+ HX4S	DD4	1	00430992
162 mm	430 mm	Wiertło diamentowe DD-BL 162/430+ HX4S	DD4	1	00430993
172 mm	430 mm	Wiertło diamentowe DD-BL 172/430+ HX4S	DD4	1	00430994
202 mm	430 mm	Wiertło diamentowe DD-BL 202/430+ HX4S	DD4	1	00430995
225 mm	430 mm	Wiertło diamentowe DD-BL 225/430+ HX4S	DD4	1	00430996
250 mm	430 mm	Wiertło diamentowe DD-BL 250/430+ HX4S	DD4	1	00430997
300 mm	450 mm	Wiertło diamentowe DD-BL 300/450 HX4S	DD4	1	00430998
350 mm	450 mm	Wiertło diamentowe DD-BL 350/450 HX4S	DD4	1	00430999
400 mm	450 mm	Wiertło diamentowe DD-BL 400/450 HX4S	DD4	1	00431000
450 mm	450 mm	Wiertło diamentowe DD-BL 450/450 HX4S	DD4	1	00431001
500 mm	450 mm	Wiertło diamentowe DD-BL 500/450 HX4S	DD4	1	00431002
600 mm	450 mm	Wiertło diamentowe DD-BL 600/450 HX4S	DD4	1	00431003

W przypadku pytań prosimy o kontakt z rzeczoznawcami technicznymi Hilti, pracownikami sklepów Hilti Center na terenie całej Polski, TeleCentrum Hilti (801-888-801/(22) 320 56 00), lub zapraszamy do odwiedzenia strony www.hilti.pl.

Hilti Moduły wymienne DD-CM P2

Materiał podłoża:	Miękki, średniotwardy mocno zbrojony beton
Zastosowanie z:	DD 120, DD 130, DD 200, DD 160, DD 250



Srednica:	Artykuł:	Grupa towarowa:	Ilość sztuk w opakowaniu:	Nr artykułu:
35 mm	Moduł wymienny DD-CM 35 P2	DD2	1	00369953
37 mm	Moduł wymienny DD-CM 37 P2	DD2	1	00369954
40 mm	Moduł wymienny DD-CM 40 P2	DD2	1	00369955
42 mm	Moduł wymienny DD-CM 42 P2	DD2	1	00369956
47 mm	Moduł wymienny DD-CM 47 P2	DD2	1	00369957
52 mm	Moduł wymienny DD-CM 52 P2	DD2	1	00369958
57 mm	Moduł wymienny DD-CM 57 P2	DD2	1	00369959
62 mm	Moduł wymienny DD-CM 62 P2	DD2	1	00369960
67 mm	Moduł wymienny DD-CM 67 P2	DD2	1	00369961
72 mm	Moduł wymienny DD-CM 72 P2	DD2	1	00369962
77 mm	Moduł wymienny DD-CM 77 P2	DD2	1	00369963
82 mm	Moduł wymienny DD-CM 82 P2	DD2	1	00369964
87 mm	Moduł wymienny DD-CM 87 P2	DD2	1	00369965
92 mm	Moduł wymienny DD-CM 92 P2	DD2	1	00369966
102 mm	Moduł wymienny DD-CM 102 P2	DD2	1	00369967
112 mm	Moduł wymienny DD-CM 112 P2	DD2	1	00369968
122 mm	Moduł wymienny DD-CM 122 P2	DD2	1	00369969
132 mm	Moduł wymienny DD-CM 132 P2	DD2	1	00369970
152 mm	Moduł wymienny DD-CM 152 P2	DD2	1	00369971
162 mm	Moduł wymienny DD-CM 162 P2	DD2	1	00369972
182 mm	Moduł wymienny DD-CM 182 P2	DD2	1	00369973
202 mm	Moduł wymienny DD-CM 202 P2	DD2	1	00369974
225 mm	Moduł wymienny DD-CM 225 P2	DD2	1	00369975
250 mm	Moduł wymienny DD-CM 250 P2	DD2	1	00369976

W przypadku pytań prosimy o kontakt z rzeczoznawcami technicznymi Hilti, pracownikami sklepów Hilti Center na terenie całej Polski, TeleCentrum Hilti (801-888-801/(22) 320 56 00), lub zapraszamy do odwiedzenia strony www.hilti.pl.

Hilti Moduły wymienne DD-CM P4

Materiał podłoża:	Miękki, średniotwardy, abrazyjny mocno zbrojony beton
Zastosowanie z:	DD 120, DD 130, DD 200, DD 160, DD 250



Srednica:	Artykuł:	Grupa towarowa:	Ilość sztuk w opakowaniu:	Nr artykułu:
12 mm	Moduł wymienny DD-CM 12 P4	DD2	1	00245690
14 mm	Moduł wymienny DD-CM 14 P4	DD2	1	00245692
16 mm	Moduł wymienny DD-CM 16 P4	DD2	1	00245695
18 mm	Moduł wymienny DD-CM 18 P4	DD2	1	00245696
20 mm	Moduł wymienny DD-CM 20 P4	DD2	1	00245698
22 mm	Moduł wymienny DD-CM 22 P4	DD2	1	00245700
24 mm	Moduł wymienny DD-CM 24 P4	DD2	1	00245702
25 mm	Moduł wymienny DD-CM 25 P4	DD2	1	00245703
28 mm	Moduł wymienny DD-CM 28 P4	DD2	1	00245705
30 mm	Moduł wymienny DD-CM 30 P4	DD2	1	00245707
32 mm	Moduł wymienny DD-CM 32 P4	DD2	1	00245708
35 mm	Moduł wymienny DD-CM 35 P4	DD2	1	00369977
37 mm	Moduł wymienny DD-CM 37 P4	DD2	1	00369978
40 mm	Moduł wymienny DD-CM 40 P4	DD2	1	00369979
42 mm	Moduł wymienny DD-CM 42 P4	DD2	1	00369980
52 mm	Moduł wymienny DD-CM 52 P4	DD2	1	00369982
57 mm	Moduł wymienny DD-CM 57 P4	DD2	1	00369983
62 mm	Moduł wymienny DD-CM 62 P4	DD2	1	00369984
67 mm	Moduł wymienny DD-CM 67 P4	DD2	1	00369985
72 mm	Moduł wymienny DD-CM 72 P4	DD2	1	00369986
77 mm	Moduł wymienny DD-CM 77 P4	DD2	1	00369987
82 mm	Moduł wymienny DD-CM 82 P4	DD2	1	00369988
87 mm	Moduł wymienny DD-CM 87 P4	DD2	1	00369989
92 mm	Moduł wymienny DD-CM 92 P4	DD2	1	00369990
102 mm	Moduł wymienny DD-CM 102 P4	DD2	1	00369991
112 mm	Moduł wymienny DD-CM 112 P4	DD2	1	00369992
122 mm	Moduł wymienny DD-CM 122 P4	DD2	1	00369993
132 mm	Moduł wymienny DD-CM 132 P4	DD2	1	00369994
152 mm	Moduł wymienny DD-CM 152 P4	DD2	1	00369995
162 mm	Moduł wymienny DD-CM 162 P4	DD2	1	00369996
182 mm	Moduł wymienny DD-CM 182 P4	DD2	1	00369997
202 mm	Moduł wymienny DD-CM 202 P4	DD2	1	00369998
225 mm	Moduł wymienny DD-CM 225 P4	DD2	1	00369999
250 mm	Moduł wymienny DD-CM 250 P4	DD2	1	00370000

Hilti Moduły wymienne DD-CM PU

Materiał podłoża:	Miękki, średniotwardy, mocno zbrojony beton
Zastosowanie z:	DD 120, DD 130



Srednica:	Artykuł:	Grupa towarowa:	Ilość sztuk w opakowaniu:	Nr artykułu:
102 mm	Moduł wymienny DD-CM 102 PU	DD2	1	00211482
112 mm	Moduł wymienny DD-CM 112 PU	DD2	1	00211483
122 mm	Moduł wymienny DD-CM 122 PU	DD2	1	00211484
132 mm	Moduł wymienny DD-CM 132 PU	DD2	1	00211485
142 mm	Moduł wymienny DD-CM 142 PU	DD2	1	00211486
152 mm	Moduł wymienny DD-CM 152 PU	DD2	1	00211487
162 mm	Moduł wymienny DD-CM 162 PU	DD2	1	00211488

Hilti Moduły wymienne DD-CM HDMU

Materiał podłoża:	Gazobeton, Cegła silikatowa, Klinkier
Zastosowanie z:	DD 110-W, DD 130



Srednica:	Artykuł:	Grupa towarowa:	Ilość sztuk w opakowaniu:	Nr artykułu:
42 mm	Moduł wymienny DD-CM 42 HDMU	DD2	1	00039496
52 mm	Moduł wymienny DD-CM 52 HDMU	DD2	1	00039497
67 mm	Moduł wymienny DD-CM 67 HDMU	DD2	1	00039498
87 mm	Moduł wymienny DD-CM 87 HDMU	DD2	1	00039499
102 mm	Moduł wymienny DD-CM 102 HDMU	DD2	1	00039500
112 mm	Moduł wymienny DD-CM 112 HDMU	DD2	1	00039501
122 mm	Moduł wymienny DD-CM 122 HDMU	DD2	1	00039502
132 mm	Moduł wymienny DD-CM 132 HDMU	DD2	1	00039503
152 mm	Moduł wymienny DD-CM 152 HDMU	DD2	1	00039504
162 mm	Moduł wymienny DD-CM 162 HDMU	DD2	1	00039505

Hilti Moduły wymienne DD-CM P130

Materiał podłoża:	Miękki, średniotwardy, mocno zbrojony beton
Zastosowanie z:	DD 130



Srednica:	Artykuł:	Grupa towarowa:	Ilość sztuk w opakowaniu:	Nr artykułu:
102 mm	Moduł wymienny DD-CM 102 P130	DD2	1	00371528
112 mm	Moduł wymienny DD-CM 112 P130	DD2	1	00371529
122 mm	Moduł wymienny DD-CM 122 P130	DD2	1	00371530
132 mm	Moduł wymienny DD-CM 132 P130	DD2	1	00371531
152 mm	Moduł wymienny DD-CM 152 P130	DD2	1	00371532

Hilti Moduły wymienne DD-CM H2S

Materiał podłoża:	Beton zbrojony z miękkim kruszywem (duża zawartość wapnia)
Zastosowanie z:	DD 200, DD 350



Średnica:	Artykuł:	Grupa towarowa:	Ilość sztuk w opakowaniu:	Nr artykułu:
35 mm	Moduł wymienny DD-CM 35 H2S	DD4	1	00420906
37 mm	Moduł wymienny DD-CM 37 H2S	DD4	1	00420907
40 mm	Moduł wymienny DD-CM 40 H2S	DD4	1	00420908
42 mm	Moduł wymienny DD-CM 42 H2S	DD4	1	00420909
47 mm	Moduł wymienny DD-CM 47 H2S	DD4	1	00420910

Hilti Moduły wymienne DD-CM H4S

Materiał podłoża:	Beton zbrojony z twardym kruszywem (duża zawartość kwarcu, granitu)
Zastosowanie z:	DD 200, DD 350



Średnica:	Artykuł:	Grupa towarowa:	Ilość sztuk w opakowaniu:	Nr artykułu:
35 mm	Moduł wymienny DD-CM 35 H4S	DD4	1	00420968
37 mm	Moduł wymienny DD-CM 37 H4S	DD4	1	00420969
40 mm	Moduł wymienny DD-CM 40 H4S	DD4	1	00420970
42 mm	Moduł wymienny DD-CM 42 H4S	DD4	1	00420971
47 mm	Moduł wymienny DD-CM 47 H4S	DD4	1	00420972

Hilti Moduły wymienne DD-CM HX4S

Materiał podłoża:	Beton zbrojony z twardym kruszywem (duża zawartość kwarcu, granitu)
Zastosowanie z:	DD 350, DD 500



Średnica:	Artykuł:	Grupa towarowa:	Ilość sztuk w opakowaniu:	Nr artykułu:
82 mm	Moduł wymienny DD-CM 82 HX4S	DD4	1	02004431
92 mm	Moduł wymienny DD-CM 92 HX4S	DD4	1	02004432
102 mm	Moduł wymienny DD-CM 102 HX4S	DD4	1	02004433
112 mm	Moduł wymienny DD-CM 112 HX4S	DD4	1	02004434
122 mm	Moduł wymienny DD-CM 122 HX4S	DD4	1	02004435
132 mm	Moduł wymienny DD-CM 132 HX4S	DD4	1	02004436
152 mm	Moduł wymienny DD-CM 152 HX4S	DD4	1	02004437
162 mm	Moduł wymienny DD-CM 162 HX4S	DD4	1	02004438
172 mm	Moduł wymienny DD-CM 172 HX4S	DD4	1	02004439
202 mm	Moduł wymienny DD-CM 202 HX4S	DD4	1	02004440
225 mm	Moduł wymienny DD-CM 225 HX4S	DD4	1	02004441
250 mm	Moduł wymienny DD-CM 250 HX4S	DD4	1	02004442

Hilti Pojedyncze segmenty DD-BPSS HU2

Materiał podłoża:	Miękki, średniotwardy mocno zbrojony beton
Zastosowanie z:	DD 120, DD 130, DD 200



Srednica:	Szerokość segmentu:	Wysokość segmentu:	Długość segmentu:	Artykuł:	Grupa towarowa:	Ilość sztuk w opakowaniu:	Nr artykułu:
37 mm	3 mm	8 mm	24 mm	Segment diamentowy DD-BPSS 35-37 HU2	DD2	1	00371693
42 mm	3 mm	8 mm	24 mm	Segment diamentowy DD-BPSS 40-42 HU2	DD2	1	00371694
47 mm	3 mm	8 mm	24 mm	Segment diamentowy DD-BPSS 47 HU2	DD2	1	00371695
52 mm	3 mm	8 mm	24 mm	Segment diamentowy DD-BPSS 52 HU2	DD2	1	00340545
72 mm	3,5 mm	8 mm	24 mm	Segment diamentowy DD-BPSS 62-72 HU2	DD2	1	00340546
97 mm	3,5 mm	8 mm	24 mm	Segment diamentowy DD-BPSS 77-97 HU2	DD2	1	00340547
112 mm	3,5 mm	8 mm	24 mm	Segment diamentowy DD-BPSS 102-112 HU2	DD2	1	00340548
122 mm	3,5 mm	8 mm	24 mm	Segment diamentowy DD-BPSS 122 HU2	DD2	1	00340549
162 mm	3,8 mm	8 mm	24 mm	Segment diamentowy DD-BPSS 132-162 HU2	DD2	1	00340550
205 mm	4 mm	8 mm	24 mm	Segment diamentowy DD-BPSS 172-205 HU2	DD2	1	00340551
250 mm	4,5 mm	8 mm	24 mm	Segment diamentowy DD-BPSS 225-250 HU2	DD2	1	00340552
500 mm	5 mm	8 mm	24 mm	Segment diamentowy DD-BPSS 300-500 HU2	DD2	1	00340553

Hilti Pojedyncze segmenty DD-BPSS HU4

Materiał podłoża:	Miękki, średniotwardy, abrazyjny mocno zbrojony beton
Zastosowanie z:	DD 120, DD 130, DD 200



Srednica:	Szerokość segmentu:	Wysokość segmentu:	Długość segmentu:	Artykuł:	Grupa towarowa:	Ilość sztuk w opakowaniu:	Nr artykułu:
37 mm	3 mm	8 mm	24 mm	Segment diamentowy DD-BPSS 35-37 HU4	DD2	1	00371696
42 mm	3 mm	8 mm	24 mm	Segment diamentowy DD-BPSS 40-42 HU4	DD2	1	00371697
47 mm	3 mm	8 mm	24 mm	Segment diamentowy DD-BPSS 47 HU4	DD2	1	00371698
52 mm	3 mm	8 mm	24 mm	Segment diamentowy DD-BPSS 52 HU4	DD2	1	00340554
72 mm	3,5 mm	8 mm	24 mm	Segment diamentowy DD-BPSS 62-72 HU4	DD2	1	00340555
97 mm	3,5 mm	8 mm	24 mm	Segment diamentowy DD-BPSS 77-97 HU4	DD2	1	00340556
112 mm	3,5 mm	8 mm	24 mm	Segment diamentowy DD-BPSS 102-112 HU4	DD2	1	00340557
122 mm	3,5 mm	8 mm	24 mm	Segment diamentowy DD-BPSS 122 HU4	DD2	1	00340558
162 mm	3,8 mm	8 mm	24 mm	Segment diamentowy DD-BPSS 132-162 HU4	DD2	1	00340559
205 mm	4 mm	8 mm	24 mm	Segment diamentowy DD-BPSS 172-205 HU4	DD2	1	00340560
250 mm	4,5 mm	8 mm	24 mm	Segment diamentowy DD-BPSS 225-250 HU4	DD2	1	00340561
500 mm	5 mm	8 mm	24 mm	Segment diamentowy DD-BPSS 300-500 HU4	DD2	1	00340562

Hilti Pojedyncze segmenty DD-SS H2

Materiał podłoża:	Beton zbrojony z miękkim kruszywem (duża zawartość wapnia)
Moc maszyny:	2,3 - 3,5 kW



Srednica:	Szerokość segmentu:	Wysokość segmentu:	Długość segmentu:	Artykuł:	Grupa towarowa:	Ilość sztuk w opakowaniu:	Nr artykułu:
52-57 mm	3,6 mm	10 mm	24 mm	Segment diamentowy DD-SS 52-57 H2	DD4	50	00425288
62-72 mm	3,6 mm	10 mm	24 mm	Segment diamentowy DD-SS 62-72 H2	DD4	50	00425289
77-92 mm	3,6 mm	10 mm	24 mm	Segment diamentowy DD-SS 77-92 H2	DD4	50	00425290
102-112 mm	3,6 mm	10 mm	24 mm	Segment diamentowy DD-SS 102-112 H2	DD4	50	00425291
122 mm	3,6 mm	10 mm	24 mm	Segment diamentowy DD-SS 122 H2	DD4	50	00425292
132-162 mm	3,6 mm	10 mm	24 mm	Segment diamentowy DD-SS 132-162 H2	DD4	50	00425293
172-205 mm	4,3 mm	10 mm	24 mm	Segment diamentowy DD-SS 172-205 H2	DD4	50	00425294
225-250 mm	4,8 mm	10 mm	24 mm	Segment diamentowy DD-SS 225-250 H2	DD4	50	00425295
300-500 mm	5,0 mm	10 mm	24 mm	Segment diamentowy DD-SS 300-500 H2	DD4	50	00425296

Hilti Pojedyncze segmenty DD-SS H4S

Materiał podłoża:	Beton zbrojony z twardym kruszywem (duża zawartość kwarcu, granitu)
Moc maszyny:	2,3 - 3,5 kW



Srednica:	Szerokość segmentu:	Wysokość segmentu:	Długość segmentu:	Artykuł:	Grupa towarowa:	Ilość sztuk w opakowaniu:	Nr artykułu:
35-37 mm	3,6 mm	10 mm	24 mm	Segment diamentowy DD-SS 35-37 H4S	DD4	50	00420867
40-42 mm	3,6 mm	10 mm	24 mm	Segment diamentowy DD-SS 40-42 H4S	DD4	50	00420868
47 mm	3,6 mm	10 mm	24 mm	Segment diamentowy DD-SS 47 H4S	DD4	50	00420869
52-47 mm	3,6 mm	10 mm	24 mm	Segment diamentowy DD-SS 52-57 H4S	DD4	50	00420870
62-72 mm	3,6 mm	10 mm	24 mm	Segment diamentowy DD-SS 62-72 H4S	DD4	50	00420871
77-92 mm	3,6 mm	10 mm	24 mm	Segment diamentowy DD-SS 77-92 H4S	DD4	50	00420872
102-122 mm	3,6 mm	10 mm	24 mm	Segment diamentowy DD-SS 102-122 H4S	DD4	50	00420873
132-162 mm	3,6 mm	10 mm	24 mm	Segment diamentowy DD-SS 132-162 H4S	DD4	50	00420874
172-205 mm	4,3 mm	10 mm	24 mm	Segment diamentowy DD-SS 172-205 H4S	DD4	50	00420875
225-250 mm	4,3 mm	10 mm	24 mm	Segment diamentowy DD-SS 225-250 H4S	DD4	50	00420876
300-350 mm	5,0 mm	10 mm	24 mm	Segment diamentowy DD-SS 300-350 H4S	DD4	50	00420877
300-600 mm	5,0 mm	10 mm	24 mm	Segment diamentowy DD-SS 300-600 H4S	DD4	50	00420878

Hilti Pojedyncze segmenty DD-SS HX4S

Materiał podłoża:	Beton zbrojony z twardym kruszywem (duża zawartość kwarcu, granitu)
Moc maszyny:	3,5 - 6 kW



Srednica:	Szerokość segmentu:	Wysokość segmentu:	Długość segmentu:	Artykuł:	Grupa towarowa:	Ilość sztuk w opakowaniu:	Nr artykułu:
82-92 mm	3,6 mm	10 mm	24 mm	Segment diamentowy DD-SS 82-92 HX4S	DD4	50	00425320
102-112 mm	3,6 mm	10 mm	24 mm	Segment diamentowy DD-SS 102-112 HX4S	DD4	50	00425321
132-162 mm	3,6 mm	10 mm	24 mm	Segment diamentowy DD-SS 132-162 HX4S	DD4	50	00425323
172-205 mm	4,3 mm	10 mm	24 mm	Segment diamentowy DD-SS 172-205 HX4S	DD4	50	00425324
225-250 mm	4,5 mm	10 mm	24 mm	Segment diamentowy DD-SS 225-250 HX4S	DD4	50	00425325
300-600 mm	5,0 mm	10 mm	24 mm	Segment diamentowy DD-SS 300-600 HX4S	DD4	50	00425326

Hilti Elektryczna piła ścienna DS TS5-SE

Pobór mocy:	5 kW
Napięcie znamionowe:	3 x 400 V
Zakres średnicy tarczy tnącej:	500 mm - 745 mm
Maksymalna głębokość cięcia:	300 mm
Ciężar (głowica):	28 kg



Artykuł:	Wyposażenie standardowe:	Grupa towarowa:	Ilość sztuk w opakowaniu:	Nr artykułu:
Piła ścienna DS TS5-SE 3x400 V PR	Zestaw kompletny. Skrzynia transportowa na kółkach, instrukcja obsługi w języku polskim.	DS1	1	00039057

Hilti Elektryczna piła ścienna DS TS20-E

Pobór mocy:	19 kW
Moc silnika S1:	15 kW
Napięcie znamionowe:	3 x 400 V
Zakres średnicy tarczy tnącej:	600 mm - 1200 mm
Ciężar (głowica):	34 kg



Artykuł:	Wyposażenie standardowe:	Grupa towarowa:	Ilość sztuk w opakowaniu:	Nr artykułu:
Piła ścienna DS TS20-E 3x400 V	Wózek transportowy, głowica tnąca, moduł zasilający, moduł sterujący, przewody zasilające i sterujące, wąż wodny, instrukcja obsługi w języku polskim, walizka narzędziowa z kompletem narzędzi.	DS1	1	00039275

Hilti Zestaw do cięcia betonu D-LP 15

Pobór mocy:	22 kW
Moc silnika S1:	15 kW
Napięcie znamionowe:	3 x 400 V
Ciężar (agregat):	113 kg



Artykuł:	Grupa towarowa:	Ilość sztuk w opakowaniu:	Nr artykułu:
Agregat hydrauliczny LP 15 400V	DS1	1	00039189
Głowica piły DS TS 22	DS1	1	00310218

Hilti Zestaw do cięcia betonu DS TS32/LP32

Pobór mocy:	43 kW
Moc silnika S1:	32 kW
Napięcie znamionowe:	3 x 400 V
Zakres średnicy tarczy tnącej:	600 mm - 1600 mm
Ciężar (agregat):	220 kg



Artykuł:	Wyposażenie standardowe:	Grupa towarowa:	Ilość sztuk w opakowaniu:	Nr artykułu:
Piła ścienna DS TS32 LP32 3x400V	LP 32, TS 32, 2xD-RL 100, 4xDS-RF, BG 8, 2xPH 34-10, FH 4/14 i LP 32/TS 32, zestaw narzędzi, całość dostarczana na palecie razem z instrukcją obsługi w języku polskim.	DS1	1	00039125
Agregat hydrauliczny LP 32 3x400 V	-	DS1	1	00039140
Głowica piły DS TS 32	-	DS1	1	00369315

3

Hilti Wiertnica diamentowa hydrauliczna DD 750-HY

Pobór mocy:	11 kW
Napięcie znamionowe:	400 V
Zakres wiercenia przy pracy na mokro ze statywu:	52 mm - 750 mm
Ciężar:	30 kg



Artykuł:	Wyposażenie standardowe:	Grupa towarowa:	Ilość sztuk w opakowaniu:	Nr artykułu:
Wiertnica diamentowa hydrauliczna DD 750-HY	Wiertnica DD 750-HY, instrukcja obsługi w języku polskim.	DD1	1	00258437

Hilti Tarcze DS-BT CM-5E do piły DS-TS 5-E

Materiał podłoża:	Beton (zbrojony, średniotwarde kruszywo)
--------------------------	--



Średnica tarczy:	Liczba segmentów:	Artykuł:	Grupa towarowa:	Ilość sztuk w opakowaniu:	Nr artykułu:
500 mm	30	Tarcza do piły ściennej DS-BT 500/CM-5E	DS2	1	00273605
700 mm	41	Tarcza do piły ściennej DS-BT 700/CM-5E	DS2	1	00273607
745 mm	43	Tarcza do piły ściennej DS-BT 745/CM-5E	DS2	1	00273608

Hilti Tarcze DS-BT HI CM-M do piły D-LP 15/DS-TS 22C

Materiał podłoża:	Beton (zbrojony, średniotwarde kruszywo)
--------------------------	--



Średnica tarczy:	Liczba segmentów:	Artykuł:	Grupa towarowa:	Ilość sztuk w opakowaniu:	Nr artykułu:
600 mm	34	Tarcza do piły ściennej DS-BT 600/HI CM-M	DS2	1	00273478
700 mm	40	Tarcza do piły ściennej DS-BT 700/HI CM-M	DS2	1	00273482
800 mm	46	Tarcza do piły ściennej DS-BT 800/HI CM-M	DS2	1	00273484
900 mm	52	Tarcza do piły ściennej DS-BT 900/HI CM-M	DS2	1	00273485
1000 mm	55	Tarcza do piły ściennej DS-BT 1000/HI CM-M	DS2	1	00273486
1200 mm	65	Tarcza do piły ściennej DS-BT 1200/HI CM-M	DS2	1	00273487

Hilti Tarcze DS-BT HI CM-H do piły DL-P 32/DS-TS 32

Materiał podłoża:	Beton (zbrojony, średniotwarde kruszywo)
--------------------------	--



Średnica tarczy:	Liczba segmentów:	Artykuł:	Grupa towarowa:	Ilość sztuk w opakowaniu:	Nr artykułu:
600 mm	34	Tarcza do piły ściennej DS-BT 600/HI CM-H	DS2	1	00273543
700 mm	40	Tarcza do piły ściennej DS-BT 700/HI CM-H	DS2	1	00273545
800 mm	46	Tarcza do piły ściennej DS-BT 800/HI CM-H	DS2	1	00273547
1000 mm	55	Tarcza do piły ściennej DS-BT 1000/HI CM-H	DS2	1	00273550
1200 mm	65	Tarcza do piły ściennej DS-BT 1200/HI CM-H	DS2	1	00273551
1600 mm	84	Tarcza do piły ściennej DS-BT 1600/HI CM-H	DS2	1	00273553

Hilti Tarcza DS-BT HI CS-H do piły D-LP 32/DS-TS 32

Materiał podłoża: Beton (zbrojony, miękkie kruszywo)



Srednica tarczy:	Liczba segmentów:	Artykuł:	Grupa towarowa:	Ilość sztuk w opakowaniu:	Nr artykułu:
1600 mm	84	Tarcza do piły ściennej DS-BT 1600/HI CS-H	DS2	1	00273533

Hilti Tarcze DS-BT HI CH-H do piły D-LP 32/DS-TS 32

Materiał podłoża: Beton (zbrojony, twarde kruszywo)



Srednica ostrza:	Liczba segmentów:	Artykuł:	Grupa towarowa:	Ilość sztuk w opakowaniu:	Nr artykułu:
600 mm	34	Tarcza do piły ściennej DS-BT 600/HI CH-H	DS2	1	00356213
800 mm	46	Tarcza do piły ściennej DS-BT 800/HI CH-H	DS2	1	00356214
900 mm	52	Tarcza do piły ściennej DS-BT 900/HI CH-H	DS2	1	00356215
1000 mm	55	Tarcza do piły ściennej DS-BT 1000/HI CH-H	DS2	1	00356216
1200 mm	65	Tarcza do piły ściennej DS-BT 1200/HI CH-H	DS2	1	00356217

Hilti Tarcze DS-BT HI CH-E do piły DS-TS 20-E

Materiał podłoża: Beton (zbrojony, twarde kruszywo)



Srednica ostrza:	Liczba segmentów:	Artykuł:	Grupa towarowa:	Ilość sztuk w opakowaniu:	Nr artykułu:
600 mm	34	Tarcza do piły ściennej DS-BT 600/HI CH-20E	DS2	1	00356209
800 mm	46	Tarcza do piły ściennej DS-BT 800/HI CH-20E	DS2	1	00356210
1000 mm	55	Tarcza do piły ściennej DS-BT 1000/HI CH-20E	DS2	1	00356211
1200 mm	65	Tarcza do piły ściennej DS-BT 1200/HI CH-20E	DS2	1	00356212

Akcesoria

Artykuł:		DS-TS 5-SE	DS-TS 20-E	D-LP 15	DS-TS 22	D-LP 32	DS-TS 32	DD 750-HY	Grupa towarowa:	Ilość sztuk w opakowaniu:	Nr artykułu:
Część boczna DS-BG60		■	■	■	■	■	■		DS	1	00284826
Część boczna DS-BG80		■	■	■	■	■	■		DS	1	00284827
Część boczna DS-BG100		■	■	■	■	■	■		DS	1	00284828
Część boczna DS-BG120		■	■	■	■	■	■		DS	1	00284829
Część boczna DS-BGF80		■	■	■	■	■			DS	1	00284831
Część boczna DS-BGF120		■	■	■	■	■	■		DS	1	00284833
Oslona tarczy DS-BG5-ES		■							DS	1	00334182
Oslona tarczy DS-BG5-EF		■							DS	1	00334184
Oslona tarczy DS-BG5-EC		■							DS	1	00334186
Część środkowa DS-BG100/120		■	■	■	■	■	■		DS	1	00284819
Szyna prowadząca DS-R100-L		■	■	■	■	■	■		DS	1	00284808
Szyna prowadząca DS-R200-L		■	■	■	■	■	■		DS	1	00284809
Szyna prowadząca DS-R230-L		■	■	■	■	■	■		DS	1	00284810
Szyna prowadząca D-R100-L			■	■	■	■	■	■	DS	1	00310336
Szyna prowadząca D-R150-L			■	■	■	■	■	■	DS	1	00310337
Szyna prowadząca D-R200-L			■	■	■	■	■	■	DS	1	00310338

W przypadku pytań prosimy o kontakt z rzeczoznawcami technicznymi Hilti, pracownikami sklepów Hilti Center na terenie całej Polski, TeleCentrum Hilti (801-888-801/(22) 320 56 00), lub zapraszamy do odwiedzenia strony www.hilti.pl.











Akcesoria

Artykuł:		DS-TS 5-SE	DS-TS 20-E	D-LP 15	DS-TS 22	D-LP 32	DS-TS 32	DD 750-HY	Grupa towarowa:	Ilość sztuk w opakowaniu:	Nr artykułu:
Szyna prowadząca D-R100SI		■							DS	1	00334188
Szyna prowadząca D-R230SI		■							DS	1	00334190
Stopa szyny DS-RF-L			■	■	■	■	■		DS	1	00284814
Stopa szyny DS-RFP-L			■	■	■	■	■		DS	1	00284816
Stopa szyny DS-RFSI		■							DS	1	00334194
Stopa szyny DS-RFIX SI		■							DS	1	00369106
Zderzak końcowy DS-ES-L				■	■	■	■		DS	1	00371703
Zderzak końcowy DS-ESST		■							RD	1	00334192
Zacisk DS-RF				■	■	■	■		DS	1	00207137
Reduktor ciśnienia FH 1/4				■	■	■	■		DS	1	00258005
Reduktor ciśnienia PH 3/4				■	■	■	■		DS	1	00258007
Kółko ręczne kpl							■		DD	1	00009843
Element łączenia D-RCSI		■							DS	1	00334196

Akcesoria

Artykuł:		DS-TS 5-SE	DS-TS 20-E	D-LP 15	DS-TS 22	D-LP 32	DS-TS 32	DD 750-HY	Grupa towarowa:	Ilość sztuk w opakowaniu:	Nr artykułu:
Klin stalowy 130x70x20x2				■	■	■	■		DS	1	00041910
Wąż DS-PH34-10						■	■		DS	1	00221128
Wąż DD-FH4/14-10 zestaw				■	■	■	■		DS	1	00221129
Wąż D-PH58-10				■	■				DS	1	00221130
Wąż D-PH-58-1,6				■	■				DS	1	00226393
Wąż WH11				■	■	■	■		DS	1	00221131
Olej HLP 46				■	■	■	■		RD	1	00221201
Stożek podwójny D-CO-ML				■	■	■	■		DD	1	00232241
Bolec mimośrodowy DD-EP-ML				■	■	■	■		DD	1	00232244
Narzędzie montażowe SCHLUES				■	■	■	■		DS	1	00242372
Narzędzie montażowe GRIFF				■	■	■	■		DS	1	00242375
Zdalne sterowanie DS RC-TS22				■	■				DS	1	00310220
Zdalne sterowanie DS SB1				■					DS	1	00221132
Wspornik DD-WS-ML				■	■	■	■	■	DD	1	00232245
Krzyżak DD-RC-ML				■	■	■	■		DD	1	00207131

Akcesoria

Artykuł:		DS-TS 5-SE	DS-TS 20-E	D-LP 15	DS-TS 22	D-LP 32	DS-TS 32	DD 750-HY	Grupa towarowa:	Ilość sztuk w opakowaniu:	Nr artykułu:
Wózek transportowy DS TS5-E kpl		■							DS	1	00334170
Suwak DS-CA5-E		■							DS	1	00334180
Suwak DD-CA-L kpl								■	DS	1	00207120
Element łączenia D-RCSI		■							DS	1	00334196
Kabel zasilający DS TS20-E 10 m			■						DS	1	00227921
Kabel sterowania DS TS20-E 10 m			■						DS	1	00227922
Stożek uchylny DD-BCS-ML			■	■	■	■	■	■	DD	1	00232216
Stożek DD-BCQ-ML prosty			■	■	■	■	■	■	DD	1	00232215
Kołnierz dociskowy DS-FCA-110			■	■	■	■	■	■	DS	1	00258436
Kołnierz dociskowy DS-FCA-110FF			■	■	■	■	■	■	DS	1	00307188

3

Akcesoria

Artykuł:	DS-TS 5-SE	DS-TS 20-E	D-LP 15	DS-TS 22	D-LP 32	DS-TS 32	DD 750-HY	Grupa towarowa:	Ilość sztuk w opakowaniu:	Nr artykułu:
Podstawa na kotwę BA3-70							■	DD	1	00221150
Element dystansowy DD-EA-L/L			■		■		■	DS	1	00255153
Regulator posuwu DD-MF-ML			■		■		■	DD	1	00232208
Posuw DD-AF32-HY			■		■		■	DS	1	00258438
Pasek do noszenia CB4/CB3							■	DS	1	00258596
Manometr PH58							■	DS	1	00310654
Manometr PH34 adapter							■	DS	1	00310653
Skrzynka aluminiowa	■							DS	1	00369703
Zestaw akcesoriów DS-TS		■						DS	1	00284805
Zestaw narzędzi DS TS5-E	■							DS	1	00334159
Zestaw narzędzi DS-LP32/TS32					■	■		DS	1	00370690
Zestaw narzędzi DS TS		■						DS	1	00284842
Zestaw narzędzi LP 15-TS-HY			■					DS	1	00258393
Walizka DS 85 (dł. 51 cm)	■	■	■	■	■	■	■	DS	1	00308870
Pokrywa walizki 05/750	■	■	■	■	■	■	■	DS	1	00308872

W przypadku pytań prosimy o kontakt z rzeczoznawcami technicznymi Hilti, pracownikami sklepów Hilti Center na terenie całej Polski, TeleCentrum Hilti (801-888-801/(22) 320 56 00), lub zapraszamy do odwiedzenia strony www.hilti.pl.

Hilti Piła linowa DS-WS 10 (hydrauliczna)

Pobór mocy:	15 kW
Moc silnika S1:	10 KW
Ciężar (napęd):	69,5 kg

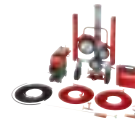

Artykuł:	Wyposażenie standardowe:	Grupa towarowa:	Ilość sztuk w opakowaniu:	Nr artykułu:
Piła linowa DS-WS 10	Kompresor powietrzny z panelem kontrolnym, węże powietrzne (2x7 m), wąż powietrzny (1x1 m), szablon pozycjonowania, wąż wodny (2x10 m), lanca wodna, lanca wodna giętka, końcówka wodna z zaworem, walizka na narzędzia i akcesoria, instrukcja obsługi w języku polskim.	DS1	1	00365424

Hilti Piła linowa DS-WS 10-E (elektryczna)

Pobór mocy:	11 kW
Moc silnika S1:	9,4 KW
Ciężar (napęd):	81,2 kg



Artykuł:	Wyposażenie standardowe:	Grupa towarowa:	Ilość sztuk w opakowaniu:	Nr artykułu:
Piła linowa DS-WS 10-E 3x400 V	Pulpit sterowania (400 V), kompresor (230 V), węże powietrzne (2x7 m, 1x1 m), szablon pozycjonowania, węże wodne (2x10 m), lanca wodna giętka, lanca wodna długa, przyłącze wodne z zaworem, walizka na narzędzia i akcesoria, instrukcja obsługi w języku polskim. Całość zapakowana w skrzynię drewnianą.	DS1	1	00361102

Hilti Piła linowa DS-WS 15 (elektryczna)

Pobór mocy:	22 kW
Moc silnika S1:	15 KW
Pojemność magazynku na linę:	9,2 m
Ciężar (kpl):	266 kg



Artykuł:	Wyposażenie standardowe:	Grupa towarowa:	Ilość sztuk w opakowaniu:	Nr artykułu:
Piła linowa DS-WS 15 3x400 V	Napęd DS-WS 15 (400 V), pulpit sterowania (400 V), kompresor (230 V), DS-WS-SSP zestaw rolek (2 sztuki), skrzynka z akcesoriami, lanca wodna długa, lanca wodna giętka, instrukcja obsługi w języku polskim.	DS1	1	00365429

Hilti Piła linowa DS-WSS 30

Pobór mocy:	43 kW
Pojemność magazynku na linę:	8 m



Artykuł:	Wyposażenie standardowe:	Grupa towarowa:	Ilość sztuk w opakowaniu:	Nr artykułu:
Piła linowa DS-WSS 30	DS-WSW 500 koło napędowe, DS-WSTA ramię napinające, DS-WSWD rolki napinające przednie, DS-WSRP rolki napinające tylne, DS-WSRF stopy wsporcze (2 sztuki), DS-WSWS przyłącze wodne, DS-WS-SPP rolki krańcowe (2 sztuki), instrukcja obsługi w języku polskim.	DS1	1	00365430

Hilti Sznury diamentowe DS-W 10,5 CM+

Materiał podłoża:	Średniotwardy beton
-------------------	---------------------



Długość liny:	Artykuł:	Grupa towarowa:	Ilość sztuk w opakowaniu:	Nr artykułu:
1 m	Sznur diamentowy DS-W 10,5 CM+	DS2	1	00439028
10 m	Sznur diamentowy DS-W 10,5 CM+/10M	DS2	1	00439020
14 m	Sznur diamentowy DS-W 10,5 CM+/14M	DS2	1	00439021
18 m	Sznur diamentowy DS-W 10,5 CM+/18M	DS2	1	00439022
22 m	Sznur diamentowy DS-W 10,5 CM+/22M	DS2	1	00439023
30 m	Sznur diamentowy DS-W 10,5 CM+/30M	DS2	1	00439025
50 m	Sznur diamentowy DS-W 10,5 CM+/50M	DS2	1	00439026
100 m	Sznur diamentowy DS-W 10,5 CM+/100M	DS2	1	00439027

Hilti Sznury diamentowe (twardy beton) DS-W 10,5 CH

Materiał podłoża:	Twardy beton
-------------------	--------------



Długość liny:	Artykuł:	Grupa towarowa:	Ilość sztuk w opakowaniu:	Nr artykułu:
1 m	Sznur diamentowy DS-W 10,5 CH	DS2	1	00376634
10 m	Sznur diamentowy DS-W 10,5 CH/10M	DS2	1	00235834
14 m	Sznur diamentowy DS-W 10,5 CH/14M	DS2	1	00235838
18 m	Sznur diamentowy DS-W 10,5 CH/18M	DS2	1	00315020
22 m	Sznur diamentowy DS-W 10,5 CH/22M	DS2	1	00315023
26 m	Sznur diamentowy DS-W 10,5 CH/26M	DS2	1	00315026
30 m	Sznur diamentowy DS-W 10,5 CH/30M	DS2	1	00315029

Hilti Sznury diamentowe (beton zbrojony) DS-W 10,2

Materiał podłoża:	Beton zbrojony (zawartość stali 20%)
-------------------	--------------------------------------



Długość liny:	Artykuł:	Grupa towarowa:	Ilość sztuk w opakowaniu:	Nr artykułu:
1 m	Sznur diamentowy DS-W 10,2 STEEL 20p.c. 1M	DS2	1	00377830
14 m	Sznur diamentowy DS-W 10,2 STEEL 20p.c. 14M	DS2	1	00371982
18 m	Sznur diamentowy DS-W 10,2 STEEL 20p.c. 18M	DS2	1	00371983
22 m	Sznur diamentowy DS-W 10,2 STEEL 20p.c. 22M	DS2	1	00371984
50 m	Sznur diamentowy DS-W 10,2 STEEL 20p.c. 50M	DS2	1	00371985

Hilti Sznur diamentowy do cięcia betonu na sucho DS- W 10,2

Materiał podłoża:	Beton zbrojony
-------------------	----------------



Długość liny:	Artykuł:	Grupa towarowa:	Ilość sztuk w opakowaniu:	Nr artykułu:
1 m	Sznur diamentowy DS-W 10,2	DS2	1	00377782

Hilti Sznur diamentowy do stali DS-W 10,8













Materiał podłoża:	Stal
-------------------	------



Długość liny:	Artykuł:	Grupa towarowa:	Ilość sztuk w opakowaniu:	Nr artykułu:
1 m	Sznur diamentowy DS-W 10,8	DS2	1	00377781













W przypadku pytań prosimy o kontakt z rzeczoznawcami technicznymi Hilti, pracownikami sklepów Hilti Center na terenie całej Polski, TeleCentrum Hilti (801-888-801/(22) 320 56 00), lub zapraszamy do odwiedzenia strony www.hilti.pl.

Akcesoria

Artykuł:				Grupa towarowa:	Ilość sztuk w opakowaniu:	Nr artykułu:
Klin stalowy 130x70x20x2		■	■	DS	1	00041910
Narzędzie do osadzania HSD-G M12 1/2"X50		■	■	AM	1	00243743
Trzpień naprężający DD-CS M12S-SM		■	■	DD	1	00251830
Trzpień naprężający DD-CS M12L-SM		■	■	DD	1	00251831
Kwick-Lock DD-CN-SML		■	■	DD	1	00251834
Koło prowadzące DS-WSW 200		■	■	DS	1	00314374
Koło prowadzące DS-WSW 140		■	■	DS	1	00340621
Koło napędowe DS-WSWD 280		■	■	DS	1	00339315
Rolka samozwalniająca DS-WSRW		■	■	DS	1	00315834
Rolka naciągacza DS-WSWS280		■	■	RD	1	00339316
Rolka naciągacza DS-WSWS200		■	■	RD	1	00340620
Lanca wodna długa		■	■	RD	1	00339307
Lanca wodna giętka		■	■	DS	1	00339379

3

Akcesoria

Artykuł:		DS-WS 10	DS-WS 15	DS-WS 30	Sznury diamentowe	Grupa towarowa:	Ilość sztuk w opakowaniu:	Nr artykułu:
Bolec mimośrodowy DD-EP-S		■	■			DD	1	00232197
Szablon pozycjonowania DS-WS 10		■				RD	1	00378340
Szablon pozycjonowania DS-WSVC		■	■			DS	1	00339312
Łącznik MV DS-WC zestaw					■	DS	1	00371383
Kołek DS-WP					■	DS	1	00235842
Tuleja DS-WS					■	DS	1	00235841
O-Ring					■	DS	1	00235844
Łącznik MV DS-WC					■	DS	1	00340427
Szczypce zaciskowe DS-WSTHY					■	DS	1	00235845
Uchwyt szczękowy DS-WJ					■	DS	1	00340426
Pokrywa ochronna liny DS WS 10		■				DS	1	00378336
Podstawa na kotwę DS WS 10		■				DS	1	00378339
Wąż ciśnieniowy 7 m		■	■			RD	1	00357081
Wąż ciśnieniowy 1 m		■				RD	1	00357080
Wąż 10 m		■				RD	1	00357082
Przyłącze wody		■				RD	1	00357083
Kompresor 230 V		■	■			RD	1	00339306
Zestaw akcesoriów DS WS			■			DS	1	00339300

W przypadku pytań prosimy o kontakt z rzeczoznawcami technicznymi Hilti, pracownikami sklepów Hilti Center na terenie całej Polski, TeleCentrum Hilti (801-888-801/(22) 320 56 00), lub zapraszamy do odwiedzenia strony www.hilti.pl.

Hilti Tarcze diamentowe DS-BF C1

Rodzaj cięcia (sucho/mokro):	Mokro i sucho
Zastosowanie z:	Piły wózkowe o mocy 5-18 KM
Materiał podłoża:	Beton



Średnica ostrza:	Otwór wewnętrzny:	Artykuł:	Grupa towarowa:	Ilość sztuk w opakowaniu:	Nr artykułu:
300 mm	25,4 mm	Tarcza diamentowa DS-BF 300/25,4/C1/LP	DS5	1	00360643
350 mm	25,4 mm	Tarcza diamentowa DS-BF 350/25,4/C1/LP	DS5	1	00360644
400 mm	25,4 mm	Tarcza diamentowa DS-BF 400/25,4/C1/LP	DS5	1	00360645
450 mm	25,4 mm	Tarcza diamentowa DS-BF 450/25,4/C1/LP	DS5	1	00360646
500 mm	25,4 mm	Tarcza diamentowa DS-BF 500/25,4/C1/LP	DS5	1	00360647
600 mm	25,4 mm	Tarcza diamentowa DS-BF 600/25,4/C1/LP	DS5	1	00360648

Hilti Tarcze diamentowe DS-BF C1

Rodzaj cięcia (sucho/mokro):	Mokro i sucho
Zastosowanie z:	Piły wózkowe o mocy 20-35 KM
Materiał podłoża:	Beton



Średnica ostrza:	Otwór wewnętrzny:	Artykuł:	Grupa towarowa:	Ilość sztuk w opakowaniu:	Nr artykułu:
350 mm	25,4 mm	Tarcza diamentowa DS-BF 350/25,4/C1/MP	DS5	1	00360650
400 mm	25,4 mm	Tarcza diamentowa DS-BF 400/25,4/C1/MP	DS5	1	00360651
450 mm	25,4 mm	Tarcza diamentowa DS-BF 450/25,4/C1/MP	DS5	1	00360652
500 mm	25,4 mm	Tarcza diamentowa DS-BF 500/25,4/C1/MP	DS5	1	00360653
600 mm	25,4 mm	Tarcza diamentowa DS-BF 600/25,4/C1/MP	DS5	1	00360654

Hilti Tarcze diamentowe do asfaltu DS-BF A1

Rodzaj cięcia (sucho/mokro):	Mokro i sucho
Zastosowanie z:	Piły wózkowe o mocy 5-18 KM
Materiał podłoża:	Asfalt



Średnica ostrza:	Otwór wewnętrzny:	Artykuł:	Grupa towarowa:	Ilość sztuk w opakowaniu:	Nr artykułu:
300 mm	25,4 mm	Tarcza diamentowa DS-BF 300/25,4/A1/LP	DS5	1	00360655
350 mm	25,4 mm	Tarcza diamentowa DS-BF 350/25,4/A1/LP	DS5	1	00360656
400 mm	25,4 mm	Tarcza diamentowa DS-BF 400/25,4/A1/LP	DS5	1	00360657
450 mm	25,4 mm	Tarcza diamentowa DS-BF 450/25,4/A1/LP	DS5	1	00360658
500 mm	25,4 mm	Tarcza diamentowa DS-BF 500/25,4/A1/LP	DS5	1	00360659
600 mm	25,4 mm	Tarcza diamentowa DS-BF 600/25,4/A1/LP	DS5	1	00360660

Hilti Tarcze diamentowe do asfaltu DS-BF A1

Rodzaj cięcia (sucho/mokro):	Mokro i sucho
Zastosowanie z:	Piły wózkowe o mocy 20-35 KM
Materiał podłoża:	Asfalt



Średnica ostrza:	Otwór wewnętrzny:	Artykuł:	Grupa towarowa:	Ilość sztuk w opakowaniu:	Nr artykułu:
350 mm	25,4 mm	Tarcza diamentowa DS-BF 350/25,4/A1/MP	DS5	1	00360662
400 mm	25,4 mm	Tarcza diamentowa DS-BF 400/25,4/A1/MP	DS5	1	00360663
450 mm	25,4 mm	Tarcza diamentowa DS-BF 450/25,4/A1/MP	DS5	1	00360664
500 mm	25,4 mm	Tarcza diamentowa DS-BF 500/25,4/A1/MP	DS5	1	00407275
600 mm	25,4 mm	Tarcza diamentowa DS-BF 600/25,4/A1/MP	DS5	1	00360666

W przypadku pytań prosimy o kontakt z rzeczoznawcami technicznymi Hilti, pracownikami sklepów Hilti Center na terenie całej Polski, TeleCentrum Hilti (801-888-801/(22) 320 56 00), lub zapraszamy do odwiedzenia strony www.hilti.pl.

3

Hilti Tarcze diamentowe do świeżego betonu DS-BF CG1

Rodzaj cięcia (sucho/mokro):	Mokro i sucho
Zastosowanie z:	Piły wózkowe o mocy 5-18 KM
Materiał podłoża:	Świeży beton



Średnica ostrza:	Otwór wewnętrzny:	Artykuł:	Grupa towarowa:	Ilość sztuk w opakowaniu:	Nr artykułu:
300 mm	25,4 mm	Tarcza diamentowa DS-BF 300/25,4 CG1/LP	DS5	1	00368672
350 mm	25,4 mm	Tarcza diamentowa DS-BF 350/25,4 CG1/LP	DS5	1	00368673

3

Hilti Tarcze diamentowe DS-BB C1

Rodzaj cięcia (sucho/mokro):	Mokro i sucho
Zastosowanie z:	Piły stolikowe
Materiał podłoża:	Beton



Średnica ostrza:	Otwór wewnętrzny:	Artykuł:	Grupa towarowa:	Ilość sztuk w opakowaniu:	Nr artykułu:
300 mm	25,4/30 mm	Tarcza diamentowa DS-BB 300/25,4/30 C1 Cicha	DS3	1	00360669
350 mm	25,4/30 mm	Tarcza diamentowa DS-BB 350/25,4/30 C1 Cicha	DS3	1	00360670
400 mm	25,4/30 mm	Tarcza diamentowa DS-BB 400/25,4/30 C1 Cicha	DS3	1	00360671
450 mm	25,4/30 mm	Tarcza diamentowa DS-BB 450/25,4/30 C1 Cicha	DS3	1	00368687
500 mm	25,4/30 mm	Tarcza diamentowa DS-BB 500/25,4/30 C1 Cicha	DS3	1	00368688

Hilti Tarcze diamentowe do materiałów abrazyjnych DS-BB M1

Rodzaj cięcia (sucho/mokro):	Mokro i sucho
Zastosowanie z:	Piły stolikowe
Materiał podłoża:	Cegła silikatowa, Mur



Średnica ostrza:	Otwór wewnętrzny:	Artykuł:	Grupa towarowa:	Ilość sztuk w opakowaniu:	Nr artykułu:
300 mm	25,4/30 mm	Tarcza diamentowa DS-BB 300/25,4/30 M1 Cicha	DS3	1	00360672
350 mm	25,4/30 mm	Tarcza diamentowa DS-BB 350/25,4/30 M1 Cicha	DS3	1	00360673

Hilti Tarcze diamentowe do granitu i klinkieru DS-BB N1

Rodzaj cięcia (sucho/mokro):	Mokro i sucho
Zastosowanie z:	Piły stolikowe
Materiał podłoża:	Granit, Klinkier



Średnica ostrza:	Otwór wewnętrzny:	Artykuł:	Grupa towarowa:	Ilość sztuk w opakowaniu:	Nr artykułu:
300 mm	25,4/30 mm	Tarcza diamentowa DS-BB 300/25,4/30 N1 Cicha	DS3	1	00360674
350 mm	25,4/30 mm	Tarcza diamentowa DS-BB 350/25,4/30 N1 Cicha	DS3	1	00368686

Hilti Szlifierka kątowa do metalu DAG 125-S

Pobór mocy:	1100 W
Średnica tarczy:	125 mm
Maksymalna głębokość cięcia:	35 mm



Artykuł:	Wyposażenie standardowe:	Grupa towarowa:	Ilość sztuk w opakowaniu:	Nr artykułu:
Szlifierka kątowa DAG 125-S	Nakrętka mocująca M 14, klucz do nakrętki, uchwyt boczny redukujący vibrację, kołnierz mocujący, okulary ochronne, instrukcja obsługi w języku polskim. Szlifierka w opakowaniu kartonowym.	PG1	1	00382585

Hilti Szlifierka kątowa do metalu DAG 125-SE (z elektroniczną regulacją obrotów)

Pobór mocy:	1100 W
Średnica tarczy:	125 mm
Maksymalna głębokość cięcia:	35 mm



Artykuł:	Wyposażenie standardowe:	Grupa towarowa:	Ilość sztuk w opakowaniu:	Nr artykułu:
Szlifierka kątowa DAG 125-SE	Nakrętka mocująca M 14, klucz do nakrętki, uchwyt boczny redukujący vibrację, kołnierz mocujący, okulary ochronne, instrukcja obsługi w języku polskim. Szlifierka w opakowaniu kartonowym.	PG1	1	00382591

Hilti Szlifierka kątowa do betonu i kamienia DCG 125-S

Pobór mocy:	1400 W
Średnica tarczy:	125 mm
Maksymalna głębokość cięcia:	35 mm



Artykuł:	Wyposażenie standardowe:	Grupa towarowa:	Ilość sztuk w opakowaniu:	Nr artykułu:
Szlifierka kątowa DCG 125-S KL	Nakrętka mocująca M 14 oraz Kwick-Lock, klucz do nakrętki, uchwyt boczny redukujący vibrację, kołnierz mocujący, okulary ochronne, instrukcja obsługi w języku polskim. Szlifierka w opakowaniu kartonowym.	PG1	1	00382576
Szlifierka kątowa DCG 125-S	Nakrętka mocująca M 14, klucz do nakrętki, uchwyt boczny redukujący vibrację, kołnierz mocujący, okulary ochronne, instrukcja obsługi w języku polskim. Szlifierka w opakowaniu kartonowym.	PG1	1	00382577

Hilti Szlifierka kątowa do metalu i betonu DEG 125-D

Pobór mocy:	1400 W
Średnica tarczy:	125 mm
Maksymalna głębokość cięcia:	35 mm



Artykuł:	Wyposażenie standardowe:	Grupa towarowa:	Ilość sztuk w opakowaniu:	Nr artykułu:
Szlifierka kątowa DEG 125-D KL	Nakrętka M 14 oraz Kwick-Lock, klucz do nakrętki, uchwyt boczny antywibracyjny, kołnierz mocujący, okulary ochronne, instrukcja obsługi w języku polskim. Szlifierka w opakowaniu kartonowym.	PG1	1	00285933

Hilti Szlifierka kątowa DCG 180-P

Pobór mocy:	2200 W
Średnica tarczy:	180 mm
Maksymalna głębokość cięcia:	40 mm



Artykuł:	Wyposażenie standardowe:	Grupa towarowa:	Ilość sztuk w opakowaniu:	Nr artykułu:
Szlifierka kątowa DCG 180-P	4-metrowy przewód zasilający, osłona tarczy tnącej, antywibracyjny uchwyt boczny, kołnierz mocujący, nakrętka mocująca M 14, klucz, okulary ochronne, instrukcja obsługi. Szlifierka w opakowaniu kartonowym.	PG1	1	00071707

3

Hilti Szlifierka kątowa DAG 230-D

Pobór mocy:	2200 W
Średnica tarczy:	230 mm
Maksymalna głębokość cięcia:	60 mm



Artykuł:	Wyposażenie standardowe:	Grupa towarowa:	Ilość sztuk w opakowaniu:	Nr artykułu:
Szlifierka kątowa DAG 230-D	4-metrowy przewód zasilający, osłona tarczy tnącej, antywibracyjny uchwyt boczny, kołnierz mocujący, nakrętka mocująca M 14, klucz, okulary ochronne, instrukcja obsługi. Szlifierka w opakowaniu kartonowym.	PG1	1	00071730

Hilti Szlifierka kątowa DCG 230-D

Pobór mocy:	2600 W
Średnica tarczy:	230 mm
Maksymalna głębokość cięcia:	60 mm



Artykuł:	Wyposażenie standardowe:	Grupa towarowa:	Ilość sztuk w opakowaniu:	Nr artykułu:
Szlifierka kątowa DCG 230-D	4-metrowy przewód zasilający, osłona tarczy tnącej, antywibracyjny uchwyt boczny, kołnierz mocujący, nakrętka mocująca M 14, klucz, okulary ochronne, instrukcja obsługi. Szlifierka w opakowaniu kartonowym.	PG1	1	00070732

Hilti Przecinarka elektryczna DCH 230

Pobór mocy:	2600 W
Średnica tarczy:	230 mm
Maksymalna głębokość cięcia:	85 mm



Artykuł:	Wyposażenie standardowe:	Grupa towarowa:	Ilość sztuk w opakowaniu:	Nr artykułu:
Przecinarka elektryczna DCH 230 DLX	Przecinarka elektryczna DCH 230/180, łącznik do odkurzacza, ogranicznik głębokości, zestaw do przezbrowienia na bruzdownicę, tarcza DC-D 230 C-SP (1 szt.), tarcze DCH-D 185 C1 (2 szt.), tarcze AC-D 230 (5 szt.), zestaw w specjalnej torbie.	DC4	1	00410085

Hilti Przecinarka elektryczna DCH 300

Pobór mocy:	2600 W
Średnica tarczy:	305 mm
Maksymalna głębokość cięcia:	120 mm



Artykuł:	Wyposażenie standardowe:	Grupa towarowa:	Ilość sztuk w opakowaniu:	Nr artykułu:
Przecinarka elektryczna DCH 300 DLX	Łącznik do odkurzacza, ogranicznik głębokości, tarcza DCH-D 305 C-SP, tarcza DCH-D 305 M-SP. Przecinarka w walizce z tworzywa odpornego na uderzenia.	DC4	1	00410084

Hilti Przecinarka spalinowa DSH 900

Moc:	4,3 kW
Średnica tarczy:	400 mm
Maksymalna głębokość cięcia:	150 mm



Artykuł:	Wyposażenie standardowe:	Grupa towarowa:	Ilość sztuk w opakowaniu:	Nr artykułu:
Przecinarka spalinowa DSH 900 40	Zestaw eksploatacyjny, podłączenie wodne, klucze, instrukcja obsługi w języku polskim. Przecinarka w opakowaniu kartonowym.	DS4	1	00387110

Hilti Przecinarka spalinowa DSH 700

Moc:	3,5 kW
Średnica tarczy:	350 mm
Maksymalna głębokość cięcia:	125 mm



Artykuł:	Wyposażenie standardowe:	Grupa towarowa:	Ilość sztuk w opakowaniu:	Nr artykułu:
Przecinarka spalinowa DSH 700 35	Zestaw eksploatacyjny, podłączenie wodne, klucz, instrukcja obsługi w języku polskim. Przecinarka w opakowaniu kartonowym.	DS4	1	00387108











Akcesoria

Artykuł:	DSH 700	DSH 900	Grupa towarowa:	Ilość sztuk w opakowaniu:	Nr artykułu:
Wózek posadzkowy DSH-FSC	<input checked="" type="checkbox"/>	<input checked="" type="checkbox"/>	DS4	1	00431364
Wózek transportowy DSH	<input checked="" type="checkbox"/>	<input checked="" type="checkbox"/>	DS	1	00365828
Zestaw materiałów eksploatacyjnych DSH 2 filtry powietrza, 1 filtr paliwa, 1 świeca, 5 linek do rozrusznika.	<input checked="" type="checkbox"/>	<input checked="" type="checkbox"/>	DS	1	00365602
Kask ochronny	<input checked="" type="checkbox"/>	<input checked="" type="checkbox"/>	DS	1	00267736
Przyłbica			DS	1	00267737
Olej do silników dwusuwowych DSH 1L	<input checked="" type="checkbox"/>	<input checked="" type="checkbox"/>	DS	1	00365827
Klucz montażowy	<input checked="" type="checkbox"/>	<input checked="" type="checkbox"/>	DS	1	00359648
Hydronetka DWP 10	<input checked="" type="checkbox"/>	<input checked="" type="checkbox"/>	DD	1	00365595





Akcesoria

Artykuł:		DAG 125-S/-SE	DCG 125-S	DEG 125-D/-P	DCG 180-P	DAG 230-D	DCG 230-D	DCH 230	Grupa towarowa:	Ilość sztuk w opakowaniu:	Nr artykułu:
Rękojeść boczna (M10) kpl		■	■	■					PG	1	00282140
Rękojeść boczna		■	■	■					PG	1	00244033
Kwick-Lock płaski		■	■	■	■	■	■	■	PG	1	00033685
Oslona przeciwpylowa DC-EX 125/5”M Do wykonywania bruzd wymagany jest adapter nr art. 00352945.			■	■					PG	1	00267720
Oslona przeciwpylowa (cięcie) DC-EX 125/5”C		■	■	■					PG	1	00284978
Oslona przeciwpylowa (szlifowanie) DG-EX 125			■	■					PG	1	00267719
Oslona 125 Do szlifierek z nowym systemem mocowań osłon DEG, DCG, DAG.		■	■	■					PG	1	00341429
Adapter DC-EX SL kit Do cięcia bruzd.			■	■					PG	1	00352945
Walizka DCG/DAG Typ 17		■	■						PG	1	00244268
Walizka DEG Typ 17				■					PC	1	00228473

Akcesoria

Artykuł:		DAG 125-S/-SE	DCG 125-S	DEG 125-D/-P	DCG 180-P	DAG 230-D	DCG 230-D	DCH 230	Grupa towarowa:	Ilość sztuk w opakowaniu:	Nr artykułu:
Kołnierz M14/22.2		■	■	■	■	■	■	■	PG	1	00093934
Nakrętka M14		■	■	■	■	■	■	■	PG	1	00093935
Klucz czołowy otworowy B35		■	■	■	■	■	■	■	PG	1	00093932
Rękojeść boczna (M 14) kpl					■	■	■		PG	1	00303546
Pokrywa ochronna DCG 180					■				PG	1	00364542
Ośłona blaszana						■	■		PG	1	00005471
Kołnierz DC-EX 230/9"							■		PG	1	00364641
Ośłona odsysająca do cięcia DC-EX 230/9"							■		PG	1	00234435
Walizka DCG/DAG 230					■	■	■		PG	1	00071749
Okulary ochronne jasne		■	■	■	■	■	■	■	X1	1	00285780
Okulary ochronne przyciemniane		■	■	■	■	■	■	■	X1	1	00285781

Akcesoria

Artykuł:		DCH 300	DCH 230	DCH 180-SL	Grupa towarowa:	Ilość sztuk w opakowaniu:	Nr artykułu:
Ogranicznik głębokości DCH 300		■			DC	1	00212131
Uchwyt narzędziowy DCH 300 ABR Mocowanie tarcz korundowych.		■			DC	1	00212259
Ogranicznik głębokości DCH 230			■		DC	1	00212187
Krzywak kpl		■	■	■	DC	1	00212190
Zestaw do przebrojenia urządzenia DCH 230/180			■		DC	1	00212253
Walizka DCH 230/300		■	■		DC	1	00047986
Torba na narzędzia DCH		■	■	■	DC		00290187

Akcesoria

Artykuł:		DG-CW 125	DG-EX 125/5"	Grupa towarowa:	Ilość sztuk w opakowaniu:	Nr artykułu:
Szczotka zestaw		■		PG	1	00257737
Kołpak pokrywy DG-EX 125 Element uzupełniający do osłony odsysającej do szlifowania DG 125.		■		PG	1	00335887
Kurtyna przeciwpyłowa duża do DG-EX Ø 125			■	PG	1	00341370
Kurtyna przeciwpyłowa mała do DG-EX Ø 125			■	PG	1	00341371

Hilti Tarcze diamentowe DC-D C-SP

Materiał podłoża:

Twardy beton bardzo dobrze zbrojony, Kamień naturalny, Granit, Marmur



Średnica tarczy:	Otwór wewnętrzny:	Artykuł:	Grupa towarowa:	Ilość sztuk w opakowaniu:	Nr artykułu:
115 mm	22,23 mm	Tarcza diamentowa DC-D 115/22 C-SP	DS5	1	00425842
115 mm	22,23 mm	Tarcza diamentowa DC-D 115/22 C-SP (5)	DS5	5	00425843
125 mm	22,23 mm	Tarcza diamentowa DC-D 125/22 C-SP	DS5	1	00425848
125 mm	22,23 mm	Tarcza diamentowa DC-D 125/22 C-SP (5)	DS5	5	00425849
180 mm	22,23 mm	Tarcza diamentowa DC-D 180/22 C-SP	DS5	1	00425860
230 mm	22,23 mm	Tarcza diamentowa DC-D 230/22 C-SP	DS5	1	00425866
230 mm	22,23 mm	Tarcza diamentowa DC-D 230/22 C-SP (5)	DS5	5	00425867
305 mm	22,23 mm	Tarcza diamentowa DC-D 305/22 C-SP	DS5	1	00425790
305 mm	22,23 mm	Tarcza diamentowa DC-D 305/22 C-SP (5)	DS5	5	00425791
300 mm	20 mm	Tarcza diamentowa DC-D 300/20 C-SP	DS5	1	00425796
300 mm	20 mm	Tarcza diamentowa DC-D 300/20 C-SP (5)	DS5	5	00425797
300 mm	25,4 mm	Tarcza diamentowa DC-D 300/25 C-SP	DS5	1	00425802
300 mm	25,4 mm	Tarcza diamentowa DC-D 300/25 C-SP (5)	DS5	5	00425803
350 mm	20 mm	Tarcza diamentowa DC-D 350/20 C-SP	DS5	1	00425808
350 mm	20 mm	Tarcza diamentowa DC-D 350/20 C-SP (5)	DS5	5	00425809
350 mm	25,4 mm	Tarcza diamentowa DC-D 350/25 C-SP	DS5	1	00425814
350 mm	25,4 mm	Tarcza diamentowa DC-D 350/25 C-SP (5)	DS5	5	00425815
400 mm	20 mm	Tarcza diamentowa DC-D 400/20 C-SP	DS5	1	00425820
400 mm	20 mm	Tarcza diamentowa DC-D 400/20 C-SP (5)	DS5	5	00425821
400 mm	25,4 mm	Tarcza diamentowa DC-D 400/25 C-SP	DS5	1	00425826
400 mm	25,4 mm	Tarcza diamentowa DC-D 400/25 C-SP (5)	DS5	5	00425827

Hilti Tarcze diamentowe DC-D M-SP

Materiał podłoża:

Mur, Materiały abrazyjne



Średnica tarczy:	Otwór wewnętrzny:	Artykuł:	Grupa towarowa:	Ilość sztuk w opakowaniu:	Nr artykułu:
115 mm	22,23 mm	Tarcza diamentowa DC-D 115/22 M-SP	DS5	1	00425846
115 mm	22,23 mm	Tarcza diamentowa DC-D 115/22 M-SP (5)	DS5	5	00425847
125 mm	22,23 mm	Tarcza diamentowa DC-D 125/22 M-SP	DS5	1	00425852
125 mm	22,23 mm	Tarcza diamentowa DC-D 125/22 M-SP (5)	DS5	5	00425853
180 mm	22,23 mm	Tarcza diamentowa DC-D 180/22 M-SP	DS5	1	00425864
230 mm	22,23 mm	Tarcza diamentowa DC-D 230/22 M-SP	DS5	1	00425870
230 mm	22,23 mm	Tarcza diamentowa DC-D 230/22 M-SP (5)	DS5	5	00425871
305 mm	22,23 mm	Tarcza diamentowa DC-D 305/22 M-SP	DS5	1	00425794
305 mm	22,23 mm	Tarcza diamentowa DC-D 305/22 M-SP (5)	DS5	5	00425795
300 mm	20 mm	Tarcza diamentowa DC-D 300/20 M-SP	DS5	1	00425800
300 mm	20 mm	Tarcza diamentowa DC-D 300/20 M-SP (5)	DS5	5	00425801
300 mm	25,4 mm	Tarcza diamentowa DC-D 300/25 M-SP	DS5	1	00425806
300 mm	25,4 mm	Tarcza diamentowa DC-D 300/25 M-SP (5)	DS5	5	00425807
350 mm	20 mm	Tarcza diamentowa DC-D 350/20 M-SP	DS5	1	00425812
350 mm	20 mm	Tarcza diamentowa DC-D 350/20 M-SP (5)	DS5	5	00425813
350 mm	25,4 mm	Tarcza diamentowa DC-D 350/25 M-SP	DS5	1	00425818
350 mm	25,4 mm	Tarcza diamentowa DC-D 350/25 M-SP (5)	DS5	5	00425819
400 mm	20 mm	Tarcza diamentowa DC-D 400/20 M-SP	DS5	1	00425824
400 mm	20 mm	Tarcza diamentowa DC-D 400/20 M-SP (5)	DS5	5	00425825
400 mm	25,4 mm	Tarcza diamentowa DC-D 400/25 M-SP	DS5	1	00425830
400 mm	25,4 mm	Tarcza diamentowa DC-D 400/25 M-SP (5)	DS5	5	00425831

W przypadku pytań prosimy o kontakt z rzeczoznawcami technicznymi Hilti, pracownikami sklepów Hilti Center na terenie całej Polski, TeleCentrum Hilti (801-888-801/(22) 320 56 00), lub zapraszamy do odwiedzenia strony www.hilti.pl.

Hilti Tarcze diamentowe DC-D UP

Materiał podłoża: Beton, Beton zbrojony



Średnica tarczy:	Otwór wewnętrzny:	Artykuł:	Grupa towarowa:	Ilość sztuk w opakowaniu:	Nr artykułu:
115 mm	22,23 mm	Tarcza diamentowa DC-D 115/22 UP	DS5	1	00425832
115 mm	22,23 mm	Tarcza diamentowa DC-D 115/22 UP (5)	DS5	5	00425833
125 mm	22,23 mm	Tarcza diamentowa DC-D 125/22 UP	DS5	1	00425834
125 mm	22,23 mm	Tarcza diamentowa DC-D 125/22 UP (5)	DS5	5	00425835
180 mm	22,23 mm	Tarcza diamentowa DC-D 180/22 UP	DS5	1	00425838
230 mm	22,23 mm	Tarcza diamentowa DC-D 230/22 UP	DS5	1	00425840
230 mm	22,23 mm	Tarcza diamentowa DC-D 230/22 UP (5)	DS5	5	00425841
305 mm	22,23 mm	Tarcza diamentowa DC-D 305/22 UP	DS5	1	00425775
305 mm	22,23 mm	Tarcza diamentowa DC-D 305/22 UP (5)	DS5	5	00425776
300 mm	20 mm	Tarcza diamentowa DC-D 300/20 UP	DS5	1	00425777
300 mm	20 mm	Tarcza diamentowa DC-D 300/20 UP (5)	DS5	5	00425778
300 mm	25,4 mm	Tarcza diamentowa DC-D 300/25 UP	DS5	1	00425779
300 mm	25,4 mm	Tarcza diamentowa DC-D 300/25 UP (5)	DS5	5	00425780
350 mm	20 mm	Tarcza diamentowa DC-D 350/20 UP	DS5	1	00425781
350 mm	20 mm	Tarcza diamentowa DC-D 350/20 UP (5)	DS5	5	00425782
350 mm	25,4 mm	Tarcza diamentowa DC-D 350/25 UP	DS5	1	00425783
350 mm	25,4 mm	Tarcza diamentowa DC-D 350/25 UP (5)	DS5	5	00425784
400 mm	20 mm	Tarcza diamentowa DC-D 400/20 UP	DS5	1	00425785
400 mm	20 mm	Tarcza diamentowa DC-D 400/20 UP (5)	DS5	5	00425786
400 mm	25,4 mm	Tarcza diamentowa DC-D 400/25 UP	DS5	1	00425787
400 mm	25,4 mm	Tarcza diamentowa DC-D 400/25 UP (5)	DS5	5	00425788

Hilti Tarcze diamentowe DC-D A1

Materiał podłoża: Asfalt

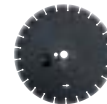

Średnica tarczy:	Otwór wewnętrzny:	Artykuł:	Grupa towarowa:	Ilość sztuk w opakowaniu:	Nr artykułu:
300 mm	20 mm	Tarcza diamentowa DC-D 300/3.2/20 A1	DS3	1	00360637
300 mm	22,2 mm	Tarcza diamentowa DC-D 300/3.2/22,2 A1	DS3	1	00368675
300 mm	25,4 mm	Tarcza diamentowa DC-D 300/3.2/25.4 A1	DS3	1	00360638
350 mm	20 mm	Tarcza diamentowa DC-D 350/3.2/20 A1	DS3	1	00360639
350 mm	25,4 mm	Tarcza diamentowa DC-D 350/3.2/25.4 A1	DS3	1	00360640
400 mm	20 mm	Tarcza diamentowa DC-D 400/3.2/20 A1	DS3	1	00360642
400 mm	25,4 mm	Tarcza diamentowa DC-D 400/3.2/25.4 A1	DS3	1	00360641

Hilti Tarcze diamentowe do szlifowania na sucho DG-CW

Materiał podłoża:	C1 - Beton C2 - Twardy beton C15 - Uniwersalna do betonu D1 - Beton (gładkie szlifowanie) A1 - Lastriko, Marmur B1 - Powłoki (farba, żywica)
--------------------------	---



Średnica tarczy:	Otwór wewnętrzny:	Artykuł:	Grupa towarowa:	Ilość sztuk w opakowaniu:	Nr artykułu:
125 mm	22,2 mm	Tarcza wieńcowa diamentowa DG-CW 125/5" C1	PG2	1	00284572
125 mm	22,2 mm	Tarcza wieńcowa diamentowa DG-CW 125/5" C2	PG2	1	00284573
125 mm	22,2 mm	Tarcza wieńcowa diamentowa DG-CW 125/5" C15	PG2	1	00284577
125 mm	22,2 mm	Tarcza wieńcowa diamentowa DG-CW 125/5" D1	PG2	1	00284575
125 mm	22,2 mm	Tarcza wieńcowa diamentowa DG-CW 125/5" A1	PG2	1	00284574
125 mm	22,2 mm	Tarcza wieńcowa diamentowa DG-CW 125/5" B1	PG2	1	00284576
125 mm	22,2 mm	Tarcza wieńcowa diamentowa DG-CW 125/5" C1 (5)	PG2	5	00233556
125 mm	22,2 mm	Tarcza wieńcowa diamentowa DG-CW 125/5" C15 (5)	PG2	5	00273326

Hilti Tarcze listkowe AF-D

Materiał podłoża:	Stal, Stal nierdzewna
--------------------------	-----------------------



Średnica tarczy:	Otwór wewnętrzny:	Artykuł:	Grupa towarowa:	Ilość sztuk w opakowaniu:	Nr artykułu:
125 mm	22,2 mm	Tarcza listkowa AF-D 125 G40 RF CX SP	PG3	10	00438328
125 mm	22,2 mm	Tarcza listkowa AF-D 125 G60 RF CX SP	PG3	10	00438329
125 mm	22,2 mm	Tarcza listkowa AF-D 125 G80 RF CX SP	PG3	10	00438330

Hilti Tarcze abrazyjne do cięcia AC-D UP

Materiał podłoża:	Stal, Stal nierdzewna
--------------------------	-----------------------



Średnica tarczy:	Otwór wewnętrzny:	Grubość tarczy:	Artykuł:	Grupa towarowa:	Ilość sztuk w opakowaniu:	Nr artykułu:
125 mm	22,2 mm	2,5 mm	Tarcza do cięcia AC-D 125 UP 2,5 mm	PG3	25	00361876
180 mm	22,2 mm	2,5 mm	Tarcza do cięcia AC-D 180 UP 2,5 mm	PG3	25	00361878
230 mm	22,2 mm	2,5 mm	Tarcza do cięcia AC-D 230 UP 2,5 mm	PG3	25	00361879
125 mm	22,2 mm	2,5 mm	Tarcza do cięcia AC-D 125 USP 2,5 mm	PG3	25	00361881
180 mm	22,2 mm	2,5 mm	Tarcza do cięcia AC-D 180 USP 2,5 mm	PG3	25	00361883
230 mm	22,2 mm	2,5 mm	Tarcza do cięcia AC-D 230 USP 2,5 mm	PG3	25	00361884
125 mm	22,2 mm	1 mm	Tarcza do cięcia AC-D 125 Inox UP 1,0 mm	PG3	25	00361894
180 mm	22,2 mm	1,5 mm	Tarcza do cięcia AC-D 180 Inox UP 1,5 mm	PG3	25	00361896
230 mm	22,2 mm	1,8 mm	Tarcza do cięcia AC-D 230 Inox UP 1,8 mm	PG3	25	00361897
125 mm	22,2 mm	1 mm	Tarcza do cięcia AC-D 125 Inox USP 1,0 mm	PG3	25	00361887
180 mm	22,2 mm	1,5 mm	Tarcza do cięcia AC-D 180 Inox USP 1,5 mm	PG3	25	00361891
230 mm	22,2 mm	1,8 mm	Tarcza do cięcia AC-D 230 Inox USP 1,8 mm	PG3	25	00361892

Hilti Tarcze abrazyjne do szlifowania AG-D UP

Materiał podłoża:	Stal, Stal nierdzewna
--------------------------	-----------------------



Srednica tarczy:	Otwór wewnętrzny:	Grubość tarczy:	Artykuł:	Grupa towarowa:	Ilość sztuk w opakowaniu:	Nr artykułu:
125 mm	22,2 mm	6,4 mm	Tarcza szlifierska AG-D 125 UP 6,4 mm	PG3	25	00361899
180 mm	22,2 mm	6,4 mm	Tarcza szlifierska AG-D 180 UP 6,4 mm	PG3	25	00361901
230 mm	22,2 mm	6,4 mm	Tarcza szlifierska AG-D 230 UP 6,4 mm	PG3	25	00361902
125 mm	22,2 mm	6,4 mm	Tarcza szlifierska AG-D 125 USP 6,4 mm	PG3	25	00361904
180 mm	22,2 mm	6,4 mm	Tarcza szlifierska AG-D 180 USP 6,4 mm	PG3	25	00361906
230 mm	22,2 mm	6,4 mm	Tarcza szlifierska AG-D 230 USP 6,4 mm	PG3	25	00361907

Hilti Szlifierka diamentowa do materiałów mineralnych DG 150

Znamionowa moc wejściowa:	2100 W
Średnica tarczy:	150 mm
Otwór wewnętrzny:	19 mm



Artykuł:	Wyposażenie standardowe:	Grupa towarowa:	Ilość sztuk w opakowaniu:	Nr artykułu:
Szlifierka diamentowa DG 150	Zasilacz DPC 20, nakrętka M 14, podkładka, klucz, ściereczka, instrukcja obsługi w języku polskim. Szlifierka w walizce wykonanej z tworzywa odpornego na uderzenia.	DC1	1	00369391
Zestaw DG 150 + tarcze C2x2	Szlifierka DG 150 230 V kpl, tarcza DG-CW 150/6" C2x2.	DC1	1	03445525

Hilti Tarcze wieńcowe diamentowe DG-CW (do szlifierki DG 150)

Materiał podłoża:	C1 - Beton C2 - Twardy beton D1 - Beton (gładkie szlifowanie) B1 - Powłoki (farba, żywica) A1 - Lastriko, marmur
--------------------------	--



Srednica tarczy:	Otwór wewnętrzny:	Artykuł:	Grupa towarowa:	Ilość sztuk w opakowaniu:	Nr artykułu:
150 mm	19 mm	Tarcza wieńcowa diamentowa DG-CW 150/6" A1	DC2	1	00285145
150 mm	19 mm	Tarcza wieńcowa diamentowa DG-CW 150/6" C1	DC2	1	00224134
150 mm	19 mm	Tarcza wieńcowa diamentowa DG-CW 150/6" C1x2	DC2	2	00224129
150 mm	19 mm	Tarcza wieńcowa diamentowa DG-CW 150/6" C2	DC2	1	00285149
150 mm	19 mm	Tarcza wieńcowa diamentowa DG-CW 150/6" C2x2	DC2	2	00224132
150 mm	19 mm	Tarcza wieńcowa diamentowa DG-CW 150/6" D1	DC2	1	00285147
150 mm	19 mm	Tarcza wieńcowa diamentowa DG-CW 150/6" D1x2	DC2	2	00224130
150 mm	19 mm	Tarcza wieńcowa diamentowa DG-CW 150/6" B1	DC2	1	00285148
150 mm	19 mm	Tarcza wieńcowa diamentowa DG-CW 150/6" B1x2	DC2	2	00224131

Hilti Bruzdownica DC-SE 20

Znamionowa moc wejściowa:	1950 W
Maksymalna głębokość cięcia:	40 mm
Maksymalna szerokość cięcia:	46 mm



Artykuł:	Wyposażenie standardowe:	Grupa towarowa:	Ilość sztuk w opakowaniu:	Nr artykułu:
Bruzdownica DC SE 20	Pięciometrowy przewód zasilający, kołnierz mocujący, nakrętka, klucz widełkowy, podkładki dystansowe (3, 6, 12 oraz 21mm), element ostrzący, dłuto, instrukcja obsługi w języku polskim. Bruzdownica w walizce z tworzywa odpornego na uderzenia.	DC1	1	00312267
Bruzdownica DC SE 20 DLX	Bruzdownica DC SE 20, tarcze do cięcia C1x4.	DC4	1	02005469

Hilti Tarcze diamentowe do bruzdownicy DC SE-20 DC-D 125 SE

Materiał podłoża:	C1 - Beton C2 - Twardy beton M1 - Mur
-------------------	---



Srednica tarczy:	Otwór wewnętrzny:	Artykuł:	Grupa towarowa:	Ilość sztuk w opakowaniu:	Nr artykułu:
125 mm	22,23 mm	Tarcza diamentowa do cięcia DC-D 125 SE C1 (2)	DS5	2	00418693
125 mm	22,23 mm	Tarcza diamentowa do cięcia DC-D 125 SE C2 (2)	DS5	2	00418694
125 mm	22,23 mm	Tarcza diamentowa do cięcia DC-D 125 SE M1 (2)	DS5	2	00418695





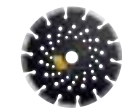







Hilti Tarcze diamentowe do bruzdownicy DCH 180-SL DCH-D 185 SE

Materiał podłoża:	C1 - Beton C2 - Twardy beton M1 - Mur
-------------------	---



Srednica tarczy:	Otwór wewnętrzny:	Artykuł:	Grupa towarowa:	Ilość sztuk w opakowaniu:	Nr artykułu:
185 mm	22,23 mm	Tarcza diamentowa do cięcia DCH-D 185 SE C1 (2)	DS5	2	00241357
185 mm	22,23 mm	Tarcza diamentowa do cięcia DCH-D 185 SE C2 (2)	DS5	2	00241358
185 mm	22,23 mm	Tarcza diamentowa do cięcia DCH-D 185 SE M1 (2)	DS5	2	00241359

Akcesoria

Artykuł:	DG 150	DC-SE 20	DCH 180-SL	Grupa towarowa:	Ilość sztuk w opakowaniu:	Nr artykułu:
Przetwornica DPC 20 230V 	■			DC	1	00369399
Uszczelka zapakowana 	■			DC	1	00370640
Pierścień mocujący zapakowany 	■			DC	1	00370641
Nakrętka	■			DC	1	00281860
Kołnierz kpl	■			DC	1	00281861
Klucz czołowy otworowy 35	■			DC	1	00281871
Klucz czołowy otworowy A30 		■		DC	1	00237744
Klucz SW 2410		■	■	DC	1	00400764
Nakrętka 		■		DC	1	00237712
Podkładka 3 MM 		■	■	DC	1	00237739
Podkładka 6 MM 		■	■	DC	1	00237740
Podkładka 13 MM 		■	■	DC	1	00237741
Podkładka 21 MM 		■	■	DC	1	00237742
Tuleja 		■		RD	1	00237711
Narzędzie do rozcinania DC-ST-E 		■	■	DC	1	00251532
Płyta ostrząca DC-SE SP2 		■	■	DC	1	00314303
Torba na narzędzia DCH			■	DC	1	00290187
Walizka DC SE20 		■		DC	1	00312279
Walizka DG 150	■			RD	1	00369453

3

Hilti Uniwersalne odkurzacze VC 20-U/-UM

Znamionowa moc wejściowa:	1200 W
Pojemność zbiornika:	21 l
Zintegrowane gniazdo elektryczne:	Tak



Artykuł:	Wyposażenie standardowe:	Grupa towarowa:	Ilość sztuk w opakowaniu:	Nr artykułu:
Uniwersalny odkurzacz VC 20-U	1 filtr, kompletny wąż ssący (Ø 36 mm, dł. 5 m), worek na pył, instrukcja obsługi w języku polskim. Odkurzacz w opakowaniu kartonowym.	DC3	1	00222396
Zestaw VC 20-U	Odkurzacz VC 20-U, zestaw akcesoriów VC 20/40/60, zestaw w opakowaniu kartonowym.	DC3	1	03439262
Uniwersalny odkurzacz VC 20-UM	1 filtr, kompletny wąż ssący (Ø 36 mm, dł. 5 m), worek na pył, worek papierowy, instrukcja obsługi w języku polskim. Odkurzacz w opakowaniu kartonowym.	DC3	1	00222499

Hilti Uniwersalne odkurzacze VC 40-U/-UM

Znamionowa moc wejściowa:	1200 W
Pojemność zbiornika:	36 l
Zintegrowane gniazdo elektryczne:	Tak



Artykuł:	Wyposażenie standardowe:	Grupa towarowa:	Ilość sztuk w opakowaniu:	Nr artykułu:
Uniwersalny odkurzacz VC 40-U	1 filtr, kompletny wąż ssący (Ø 36 mm, dł. 5 m), worek na pył, instrukcja obsługi w języku polskim. Odkurzacz w opakowaniu kartonowym.	DC3	1	00212303
Zestaw VC 40-U	Odkurzacz VC 40-U, zestaw akcesoriów VC 20/40/60. Zestaw w opakowaniu kartonowym.	DC3	1	03439353
Uniwersalny odkurzacz VC 40-UM	1 filtr, kompletny wąż ssący (Ø 36 mm, dł. 5 m), worek na pył, worek papierowy, instrukcja obsługi w języku polskim. Odkurzacz w opakowaniu kartonowym.	DC3	1	00212312











Hilti Uniwersalny odkurzacz do pracy na mokro i sucho VC 60-U

Znamionowa moc wejściowa:	2400 W
Pojemność zbiornika:	72 l
Zintegrowane gniazdo elektryczne:	Nie



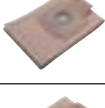
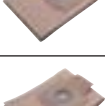











Artykuł:	Wyposażenie standardowe:	Grupa towarowa:	Ilość sztuk w opakowaniu:	Nr artykułu:
Uniwersalny odkurzacz VC 60-U	1 filtr, kompletny wąż ssący (Ø 36 mm, dł. 5 m), uchwyt na akcesoria, adapter węża, końcówka do podłogi (mokro/sucho), końcówka szczelinowa, dwie rury stalowe proste, worek papierowy, instrukcja obsługi w języku polskim. Odkurzacz w opakowaniu kartonowym.	DC3	1	00209759

Akcesoria









Artykuł:		VC 20-U	VC 20-UM	VC 40-U	VC 40-UM	VC 60-U	Grupa towarowa:	Ilość sztuk w opakowaniu:	Nr artykułu:
Zestaw akcesoriów VC 20/40/60		■	■	■	■	■	DC	1	00203868
Uchwyt transportowy VC 40				■	■		DC	1	00203870
Uchwyt transportowy oraz do zamocowania DPC 20				■	■		DC	1	00203871
Plastikowy worek na pył VC 20 (10)		■	■				DC	10	00203854
Plastikowy worek na pył VC 20 (50)		■	■				DC	50	00203855
Plastikowy worek na pył VC 40 (10)				■	■		DC	10	00203852
Plastikowy worek na pył VC 40 (50)				■	■		DC	50	00203853
Papierowy worek na pył VC 20 (5) kpl		■	■				DC	5	00203858
Papierowy worek na pył VC 40 (5)				■	■		DC	5	00203856
Papierowy worek na pył VC 60 (5)						■	DC	5	00203860
Worek na szlam z materiału VC 20 (5) PES		■	■				DC	5	00203859
Worek na szlam z materiału VC 40 (5) PES				■	■		DC	5	00203857
Adapter VC 20/40		■	■	■	■		DC	1	00203861

Akcesoria

Artykuł:		VC 20-U	VC 20-UM	VC 40-U	VC 40-UM	VC 60-U	Grupa towarowa:	Ilość sztuk w opakowaniu:	Nr artykułu:
Filtr VC 20/40 HEPA Do stosowania np. w szpitalu.		■	■	■	■		DC		00203879
Filtr (na sucho) VC 20/40		■	■	■	■		DC	1	00203862
Filtr (na sucho i mokro) VC 20/40 PES		■	■	■	■		DC	1	00203863
Filtr (na sucho i mokro) VC 60 PES						■	DC	1	00203864
Wąż ssący VC 60-U 36x5 m kpl		■	■	■	■	■	DC	1	00203866
Wąż ssący 36x5 m AS		■	■	■	■	■	DC	1	00203867
Wąż ssący 27x3,5 m AS kpl		■	■	■	■		DC	1	00203865
Ssawka szczelinowa VC 20/40/60		■	■	■	■	■	DC	1	00203872
Ssawka podłogowa VC 20/40/60 (metalowa)		■	■	■	■	■	DC	1	00203873
Ssawka podłogowa		■	■	■	■	■	DC	1	00281892
Rura ssąca VC 20/40/60 kpl		■	■	■	■	■	DC	1	00203874
Krzywak VC 20/40/60 kpl Do VC 20/40.		■	■	■	■	■	DC	1	00203875
Element łączący zagięty W-SVC DA Do starego typu odkurzaczy.		■	■	■	■	■	DC	1	00325395
Wkłady na sucho VC 20/40/60		■	■	■	■	■	DC	1	00203876
Wkładki gumowe do ssawki podłogowej VC 20/40/60		■	■	■	■	■	DC	1	00203877
Krzywak kpl		■	■	■	■	■	DC	1	00212190
Pojemnik na narzędzia VC 40				■	■		DC	1	00203869

W przypadku pytań prosimy o kontakt z rzeczoznawcami technicznymi Hilti, pracownikami sklepów Hilti Center na terenie całej Polski, TeleCentrum Hilti (801-888-801/(22) 320 56 00), lub zapraszamy do odwiedzenia strony www.hilti.pl.

Akcesoria

Artykuł:		VCU 40	VCU 40-M	WVC 40-M	VCD 50	TDA-VC 60	Grupa towarowa:	Ilość sztuk w opakowaniu:	Nr artykułu:
Złączka węża		■	■	■	■	■	DC	1	00281862
Worek na pył		■	■				DC	5	00287443
Worek na pył					■		DC	5	00370635
Worek na pył VCU 40-M			■				DC	5	00270560
Worek na pył W-AVC SS				■			DC	1	00331718
Wkład filtra		■	■				DC	1	00287442
Wkład filtra VCD 50					■		DC	1	00371145
Rączka przesuwna		■	■				DC	1	00287440
Pokrywa ochronna VCD50					■		DC	1	00281891
Złącze		■	■	■	■	■	RD	1	00213149
Adapter 36x5 m		■	■	■	■	■	RD	1	00203878



Technika cięcia i szlifowania

Hilti. Doskonałość. Niezawodność.

Technika cięcia i szlifowania



Pilarki tarczowe

WSC 70-A36 Akumulatorowa pilarka tarczowa	134
WSC 55 Pilarka tarczowa	134
WSC 70 Pilarka tarczowa	134
WSC 85 Pilarka tarczowa	134
WSC 265-KE Pilarka tarczowa	134
Tarcze do pilarek tarczowych	135
Akcesoria do pilarek tarczowych	136



Wyrzynarki

WSJ 750-EB Wyrzynarka	137
WSJ 750-ET Wyrzynarka	137
WSJ 850-EB Wyrzynarka	137
WSJ 850-ET Wyrzynarka	137
Brzeszczoty do wyrzynarek	138-139
Akcesoria do wyrzynarek	140



Piły szablaste

WSR 22-A Akumulatorowa piła szablasta	141
WSR 36-A Akumulatorowa piła szablasta	141
WSR 900-PE Piła szablasta	141
WSR 1250-PE Piła szablasta	141
WSR 1400-PE Piła szablasta	141
Brzeszczoty do pił szablastych	142-143
Akcesoria do pił szablastych	144



Szlifierki do drewna

WFE 450-E Szlifierka mimośrodowa	145
WFO 280 Szlifierka oscylacyjna	145
Papiery do szlifierek	145-146
Akcesoria do szlifierek	147



Akumulatory i prostowniki

Akumulatory/prostowniki/latarki	212-215
---------------------------------	---------

Hilti Akumulatorowa pilarka tarczowa WSC 70-A36

Napięcie znamionowe:	36 V
Prędkość bez obciążenia:	3900 obr./min
Głębokość cięcia pod kątem 0°:	70 mm

CPC
 ■ Pełny pakiet „Serwis na całe życie” dot. pilarki tarczowej
 ■ 2 lata „Zero kosztów” dotyczy akumulatora Li-Ion i prostownika



Artykuł:	Wyposażenie standardowe:	Grupa towarowa:	Ilość sztuk w opakowaniu:	Nr artykułu:
Akumulatorowa pilarka tarczowa WSC 70-A36 Li-Ion	Tarcza tnąca MultiCut (190 mm, 24 zęby), klucz imbusowy, prowadnica boczna, instrukcja obsługi w języku polskim. Pilarka w walizce z tworzywa odpornego na uderzenia.	L1	1	00236286
Zestaw WSC 70-A36 Li-Ion (2 akumulatory Li-Ion)	Akumulatorowa pilarka tarczowa WSC 70-A36, tarcza tnąca MultiCut (190 mm, 24 zęby), klucz imbusowy, prowadnica boczna, 2 akumulatory B36 3,9 Ah Li-Ion, prostownik C4/36-ACS, instrukcja obsługi w języku polskim. Pilarka w walizce z tworzywa odpornego na uderzenia.	L1	1	03459546
Zestaw WSC 70-A36 Li-Ion (1 akumulator Li-Ion)	Akumulatorowa pilarka tarczowa WSC 70-A36, tarcza tnąca MultiCut (190 mm, 24 zęby), klucz imbusowy, prowadnica boczna, akumulator B36 3,9 Ah Li-Ion, prostownik C4/36-ACS, instrukcja obsługi w języku polskim. Pilarka w walizce z tworzywa odpornego na uderzenia.	L1	1	03459545

Hilti Pilarka tarczowa WSC 55

Pobór mocy:	1500 W
Prędkość bez obciążenia:	5500 obr./min
Głębokość cięcia pod kątem 0°:	55 mm



Artykuł:	Wyposażenie standardowe:	Grupa towarowa:	Ilość sztuk w opakowaniu:	Nr artykułu:
Pilarka tarczowa WSC 55	Tarcza tnąca QuickCut (160/20 mm, z zębami z węglików spiekanych), klucz imbusowy, prowadnica boczna, instrukcja obsługi w języku polskim. Pilarka w opakowaniu kartonowym.	PS1	1	00226923

Hilti Pilarka tarczowa WSC 70

Pobór mocy:	1500 W
Prędkość bez obciążenia:	5500 obr./min
Głębokość cięcia pod kątem 0°:	70 mm



Artykuł:	Wyposażenie standardowe:	Grupa towarowa:	Ilość sztuk w opakowaniu:	Nr artykułu:
Pilarka tarczowa WSC 70	Tarcza tnąca QuickCut (190/30 mm, z zębami z węglików spiekanych), klucz imbusowy, prowadnica boczna, instrukcja obsługi w języku polskim. Pilarka w opakowaniu kartonowym.	PS1	1	00226928

Hilti Pilarka tarczowa WSC 85

Pobór mocy:	1800 W
Prędkość bez obciążenia:	4500 obr./min
Głębokość cięcia pod kątem 0°:	85 mm



Artykuł:	Wyposażenie standardowe:	Grupa towarowa:	Ilość sztuk w opakowaniu:	Nr artykułu:
Pilarka tarczowa WSC 85	Tarcza tnąca MultiCut (230/30 mm, 24 zęby z węglików spiekanych), klucz imbusowy, ruchomy klin, uchwyt przedni, adapter do odkurzacza, obrotowy wyrzutnik wiórów, prowadnica boczna, instrukcja obsługi w języku polskim. Pilarka w walizce z tworzywa odpornego na uderzenia.	PS1	1	00314712

Hilti Pilarka tarczowa WSC 265-KE

Pobór mocy:	1600 W
Prędkość bez obciążenia:	4300 obr./min
Głębokość cięcia pod kątem 0°:	65 mm



Artykuł:	Wyposażenie standardowe:	Grupa towarowa:	Ilość sztuk w opakowaniu:	Nr artykułu:
Pilarka tarczowa WSC 265-KE	Tarcza tnąca MultiCut (180/20 mm, 24 zęby z węglików spiekanych), klucz imbusowy, obrotowy wyrzutnik wiórów, ruchomy klin, instrukcja obsługi w języku polskim. Pilarka w walizce z tworzywa odpornego na uderzenia.	PS1	1	00337787

Hilti Tarcze do pilarek tarczowych W-CSC

Zastosowanie z:	WSC 55, WSC 155, WSC 255
Materiał podłoża:	Drewno, Materiały drewniane, Płyty wielowarstwowe, Tworzywa sztuczne



Liczba zębów:	Szerokość cięcia:	Wzór zębów:	Średnica tarczy:	Materiał ostrza:	Artykuł:	Grupa towarowa:	Ilość sztuk w opakowaniu:	Nr artykułu:
54	2 mm	WZ	160 mm	HW	Tarcza do pilarki W-CSC 160X20 Z54 HW	PS2	1	00339153
24	2 mm	WZ	160 mm	HW	Tarcza do pilarki W-CSC 160X20 Z24 HW	PS2	1	00339331
14	2 mm	WZA	160 mm	HW	Tarcza do pilarki W-CSC 160X20 Z14 HW	PS2	1	00339334

Hilti Tarcze do pilarek tarczowych W-CSC

Zastosowanie z:	WSC 265-KE
Materiał podłoża:	Drewno, Materiały drewniane, Płyty wielowarstwowe, Tworzywa sztuczne



Liczba zębów:	Szerokość cięcia:	Wzór zębów:	Średnica tarczy:	Materiał ostrza:	Artykuł:	Grupa towarowa:	Ilość sztuk w opakowaniu:	Nr artykułu:
54	2 mm	WZ	180 mm	HW	Tarcza do pilarki W-CSC 180X20 Z54 HW	PS2	1	00339155
24	2 mm	WZ	180 mm	HW	Tarcza do pilarki W-CSC 180X20 Z24 HW	PS2	1	00339156
14	2 mm	WZA	180 mm	HW	Tarcza do pilarki W-CSC 180X20 Z14 HW	PS2	1	00339160

Hilti Tarcze do pilarek tarczowych W-CSC

Zastosowanie z:	WSC 70
Materiał podłoża:	Drewno, Materiały drewniane, Płyty wielowarstwowe, Tworzywa sztuczne



Liczba zębów:	Szerokość cięcia:	Wzór zębów:	Średnica tarczy:	Materiał ostrza:	Artykuł:	Grupa towarowa:	Ilość sztuk w opakowaniu:	Nr artykułu:
12	2,2 mm	WZ	190 mm	HW	Tarcza do pilarki W-CSC 190x30 z12 HW	PS2	1	00226938

Hilti Tarcze do pilarek tarczowych z powłoką teflonową W-CSC

Zastosowanie z:	WSC 70-A36, WSC 70
Materiał podłoża:	Drewno, Płyty fornirowane, Tworzywa sztuczne



Liczba zębów:	Szerokość cięcia:	Wzór zębów:	Średnica tarczy:	Materiał ostrza:	Artykuł:	Grupa towarowa:	Ilość sztuk w opakowaniu:	Nr artykułu:
42	1,8 mm	WZ	190 mm	HW	Tarcza do pilarki W-CSC 190x30 z42 A	PS2	1	00237474
24	1,8 mm	WZ	190 mm	HW	Tarcza do pilarki W-CSC 190x30 z24 A	PS2	1	00237473

Hilti Tarcze do pilarek tarczowych W-CSC

Zastosowanie z:	WSC 85
Materiał podłoża:	Drewno, Materiały drewniane, Płyty wielowarstwowe, Tworzywa sztuczne

















Liczba zębów:	Szerokość cięcia:	Wzór zębów:	Średnica tarczy:	Materiał ostrza:	Artykuł:	Grupa towarowa:	Ilość sztuk w opakowaniu:	Nr artykułu:
48	2,2 mm	WZ	230 mm	HW	Tarcza do pilarki W-CSC 230X30 Z48 HW	PS2	1	00339333
24	2,2 mm	WZ	230 mm	HW	Tarcza do pilarki W-CSC 230X30 Z24 HW	PS2	1	00339332
18	2,2 mm	WZ	230 mm	HW	Tarcza do pilarki W-CSC 230X30 Z18 HW	PS2	1	00339159
18	2,2 mm	WZA	230 mm	HW	Tarcza do pilarki W-CSC 230X30 Z18 HW	PS2	1	00339335

HW - węgiel spiekany
WZ - naprzemienny skos ostrza
WZA - ostrze SpecialCut

W przypadku pytań prosimy o kontakt z rzeczoznawcami technicznymi Hilti, pracownikami sklepów Hilti Center na terenie całej Polski, TeleCentrum Hilti (801-888-801/(22) 320 56 00), lub zapraszamy do odwiedzenia strony www.hilti.pl.

Akcesoria

Artykuł:		WSC 70-A36	WSC 55	WSC 70	WSC 85	WSC 265-KE	Grupa towarowa:	Ilość sztuk w opakowaniu:	Nr artykułu:
Szyna prowadząca WGS 1400-2 Długość 1 400 mm.		■	■	■		■	PS	1	00338155
Szyna prowadząca WGS 3000-2 Długość 3 000 mm.		■	■	■		■	PS	1	00338156
Zacisk mocujący W-AGS Z Do mocowania szyny.		■	■	■		■	PS	2	00331722
Prowadnica równoległa WPG 255/265						■	PS	1	00339161
Prowadnica równoległa WPG 55/70 kpl		■	■	■			PS	1	00236652
Prowadnica równoległa W-ASC PA85					■		PS	1	00315675
Uchwyt dodatkowy W-ASC ZH					■	■	PS	1	00315676
Króciec Obrotowy wyrzutnik wiórów.		■	■	■	■	■	PS	1	00325961
Akumulator B 36/3,9 Li-Ion		■					L1	1	00401594
Prostownik C 4/36-ACS Li-Ion		■					L1	1	00272437
Walizka WSC Typ 2			■	■			PS	1	00209660
Walizka WSC 255/-KE, WSC 265/-KE						■	PS	1	00369048
Walizka W-ASC 85					■		PS	1	00315351
Walizka W-ACT Typ 2		■					PS	1	00274629

Hilti Wyrzynarka WSJ 750-EB

Pobór mocy:	750 W
Liczba suwów na biegu jałowym:	900 - 3000 suwów/min
Skok brzeszczotu:	28 mm



Artykuł:	Wyposażenie standardowe:	Grupa towarowa:	Ilość sztuk w opakowaniu:	Nr artykułu:
Zestaw WSJ 750-EB/W-CSJ	Wyrzynarka WSJ 750-EB, zestaw brzeszczotów W-CSJ BC75, brzeszczot W-CSJ W 73/4 HCS, płoża ślizgowa, płytka chroniąca przed „wyszczypianiem”, adapter do odkurzacza, klucz imbusowy, instrukcja obsługi w języku polskim. Wyrzynarka w walizce z tworzywa odpornego na uderzenia.	PS1	1	03459547

Hilti Wyrzynarka WSJ 750-ET

Pobór mocy:	750 W
Liczba suwów na biegu jałowym:	900 - 3000 suwów/min
Skok brzeszczotu:	28 mm



Artykuł:	Wyposażenie standardowe:	Grupa towarowa:	Ilość sztuk w opakowaniu:	Nr artykułu:
Zestaw WSJ 750-ET/W-CSJ	Wyrzynarka WSJ 750-ET, zestaw brzeszczotów W-CSJ BC75, brzeszczot W-CSJ W 73/4 HCS, płoża ślizgowa, płytka chroniąca przed „wyszczypianiem”, adapter do odkurzacza, klucz imbusowy, instrukcja obsługi w języku polskim. Wyrzynarka w walizce z tworzywa odpornego na uderzenia.	PS1	1	03459548

Hilti Wyrzynarka WSJ 850-EB

Pobór mocy:	850 W
Liczba suwów na biegu jałowym:	900 - 3000 suwów/min
Skok brzeszczotu:	28 mm



Artykuł:	Wyposażenie standardowe:	Grupa towarowa:	Ilość sztuk w opakowaniu:	Nr artykułu:
Zestaw WSJ 850-EB/W-CSJ	Wyrzynarka WSJ 850-EB, zestaw brzeszczotów W-CSJ BC75, brzeszczot W-CSJ W 74/4 HCS, płoża ślizgowa, płytka chroniąca przed „wyszczypianiem”, adapter do odkurzacza, klucz imbusowy, instrukcja obsługi w języku polskim. Wyrzynarka w walizce z tworzywa odpornego na uderzenia.	PS1	1	03459549

Hilti Wyrzynarka WSJ 850-ET

Pobór mocy:	850 W
Liczba suwów na biegu jałowym:	900 - 3000 suwów/min
Skok brzeszczotu:	28 mm



Artykuł:	Wyposażenie standardowe:	Grupa towarowa:	Ilość sztuk w opakowaniu:	Nr artykułu:
Zestaw WSJ 850-ET/W-CSJ	Wyrzynarka WSJ 850-ET, zestaw brzeszczotów W-CSJ BC75, brzeszczot W-CSJ W 74/4 HCS, płoża ślizgowa, płytka chroniąca przed „wyszczypianiem”, adapter do odkurzacza, klucz imbusowy, instrukcja obsługi w języku polskim. Wyrzynarka w walizce z tworzywa odpornego na uderzenia.	PS1	1	03459550

Hilti Brzeszczoty do wyrzynarek W-CSJ W

Zastosowanie z:	Wszystkimi wyrzynarkami Hilti
Materiał podłoża:	Drewno, Materiały drewniane, Drewno laminowane



Materiał brzeszczota:	Artykuł:	Grupa towarowa:	Ilość sztuk w opakowaniu:	Nr artykułu:
HCS	Brzeszczot do wyrzynarek W-CSJ W 91/2.5 QualiCut	PS2	5	00377927
HCS	Brzeszczot do wyrzynarek W-CSJ W 91/2.5 QualiCut	PS2	25	00377928
HCS	Brzeszczot do wyrzynarek W-CSJ W 77/2.5 QualiCut	PS2	5	00378117
HCS	Brzeszczot do wyrzynarek W-CSJ W 77/2.5 QualiCut	PS2	25	00378118
HCS	Brzeszczot do wyrzynarek W-CSJ W 91/P QuickCut	PS2	5	00377929
HCS	Brzeszczot do wyrzynarek W-CSJ W 91/P QuickCut	PS2	25	00377930
HCS	Brzeszczot do wyrzynarek W-CSJ W 75/4 CurveCut	PS2	5	00378121
HCS	Brzeszczot do wyrzynarek W-CSJ W 75/4 CurveCut	PS2	25	00378122
HCS	Brzeszczot do wyrzynarek W-CSJ W 152/4 LongCut	PS2	5	00377931
HCS	Brzeszczot do wyrzynarek W-CSJ W 152/4 LongCut	PS2	25	00377932
HCS	Brzeszczot do wyrzynarek W-CSJ W 74/R ReverseCut	PS2	5	00378119
HCS	Brzeszczot do wyrzynarek W-CSJ W 74/R ReverseCut	PS2	25	00378120
HCS	Brzeszczot do wyrzynarek W-CSJ W 74/4 ParallelCut	PS2	5	00377925
HCS	Brzeszczot do wyrzynarek W-CSJ W 74/4 ParallelCut	PS2	25	00377926
HCS	Brzeszczot do wyrzynarek W-CSJ W 73/4 QuickCut	PS2	5	00378115
HCS	Brzeszczot do wyrzynarek W-CSJ W 73/4 QuickCut	PS2	25	00378116

Hilti Brzeszczoty do wyrzynarek W-CSJ M

Zastosowanie z:	Wszystkimi wyrzynarkami Hilti
Materiał podłoża:	Metal, Blachy metalowe, Aluminium, Metal (nieżelazny), Szkło Akrylowe, Plastik



Materiał brzeszczota:	Artykuł:	Grupa towarowa:	Ilość sztuk w opakowaniu:	Nr artykułu:
BIM Bi-Metal	Brzeszczot do wyrzynarek W-CSJ M 50/1.2 MetalCut	PS2	5	00378123
BIM Bi-Metal	Brzeszczot do wyrzynarek W-CSJ M 50/1.2 MetalCut	PS2	25	00378124
BIM Bi-Metal	Brzeszczot do wyrzynarek W-CSJ M 50/2 MetalCut	PS2	5	00378125
BIM Bi-Metal	Brzeszczot do wyrzynarek W-CSJ M 50/2 MetalCut	PS2	25	00378126
HSS	Brzeszczot do wyrzynarek W-CSJ M 74/P MetalCut	PS2	5	00378127
HSS	Brzeszczot do wyrzynarek W-CSJ M 74/P MetalCut	PS2	25	00378128
Węglik	Brzeszczot do wyrzynarek W-CSJ M 51/1.1 InoxCut	PS2	5	00377923
BIM Bi-Metal	Brzeszczot do wyrzynarek W-CSJ M 152/2 SandwichCut	PS2	5	00377922
BIM Bi-Metal	Brzeszczot do wyrzynarek W-CSJ M 152/2 SandwichCut	PS2	25	00377921

HCS - stal wysokowęglowa
HSS - stal szybkotnąca

W przypadku pytań prosimy o kontakt z rzeczoznawcami technicznymi Hilti, pracownikami sklepów Hilti Center na terenie całej Polski, TeleCentrum Hilti (801-888-801/(22) 320 56 00), lub zapraszamy do odwiedzenia strony www.hilti.pl.

Hilti Brzeszczoły do wyrzynarek W-CSJ U



Zastosowanie z:	Wszystkimi wyrzynarkami Hilti
Materiał podłoża:	Drewno z gwoździami, Drewno z resztkami betonu, Metal, Blacha stalowa, Aluminium, Metal (nieżelazny), Plastik, Akrylowe szkło

Materiał brzeszczota:	Artykuł:	Grupa towarowa:	Ilość sztuk w opakowaniu:	Nr artykułu:
BIM Bi-Metal	Brzeszczot do wyrzynarek W-CSJ U 90/2.5 UniCut	PS2	5	00378131
BIM Bi-Metal	Brzeszczot do wyrzynarek W-CSJ U 90/2.5 UniCut	PS2	25	00378132
BIM Bi-Metal	Brzeszczot do wyrzynarek W-CSJ U 50/2 UniCut	PS2	5	00378133
BIM Bi-Metal	Brzeszczot do wyrzynarek W-CSJ U 50/2 UniCut	PS2	25	00378134
BIM Bi-Metal	Brzeszczot do wyrzynarek W-CSJ U 106/P UniCut	PS2	5	00378129
BIM Bi-Metal	Brzeszczot do wyrzynarek W-CSJ U 106/P UniCut	PS2	25	00378130

4

Hilti Brzeszczoły do wyrzynarek W-CSJ S



Zastosowanie z:	Wszystkimi wyrzynarkami Hilti
Materiał podłoża:	Materiały wzmacniane włóknem szklanym, Płyta G-K

Materiał brzeszczota:	Artykuł:	Grupa towarowa:	Ilość sztuk w opakowaniu:	Nr artykułu:
Węglik	Brzeszczot do wyrzynarek W-CSJ S 74/4.3 SpecialCut	PS2	5	00377924
Węglik	Brzeszczot do wyrzynarek W-CSJ S 91/3.3 SpecialCut	PS2	5	00378135

Hilti Brzeszczoły do wyrzynarek W-CSJ (zestaw)

Zastosowanie z:	Wszystkimi wyrzynarkami Hilti
Materiał podłoża:	Zależnie od rodzaju brzeszczota (np. drewno, metal)









Artykuł:	Wyposażenie standardowe:	Grupa towarowa:	Ilość sztuk w opakowaniu:	Nr artykułu:
Zestaw brzeszczotów do wyrzynarek W-CSJ BC 75	10 brzeszczotów: 3x M 50/1.2, 2x W 73/4, 2x M 74/P, 1x W 74/4, 1x W 77/2.5, 1x U 50/2	PS2	1	00401294

Akcesoria

WSJ 750-ET/WSJ 750-EB

WSJ 850-ET/WSJ 850-EB

Artykuł:			Grupa towarowa:	Ilość sztuk w opakowaniu:	Nr artykułu:	
Płytki chroniąca przed wyrwaniem wiórów		■	■	PS	5	00305986
Układ odsysania WSJ DRS Niezmieniona wydajność cięcia z minimalną ilością pyłu i trocin dzięki systemowi DRS (moduł odsysania pyłu), który umożliwia doskonałą widoczność linii cięcia poprzez usuwanie trocin bez ograniczenia ruchów węzłem odkurzacza. Pojemnik na pył może być jednym ruchem odłączony i opróżniony w kilka sekund (bez narzędzi). Kompatybilny z WSJ 850-ET i WSJ 850-EB. Nie stosować do cięcia metalu.			■	PS	1	00375984
Stopa ślizgowa		■	■	PS	1	00327151
Oslona odsysająca DRS		■	■	PS	1	00327131
Walizka WSJ 750 Typ 7		■		PS	1	00228129
Walizka WSJ 850 Typ 7			■	PS	1	00228130

4

Hilti Akumulatorowa piła szablasta WSR 22-A

Napięcie znamionowe:	21,6 V
Liczba suwów bez obciążenia:	0 - 3000 suwów/min
Skok brzeszczotu:	28 mm



AVR CPC

- Pełny pakiet „Serwis na całe życie” dot. piły szablastej
- 2 lata „Zero kosztów” dotyczy akumulatora Li-Ion i prostownika



Artykuł:	Wyposażenie standardowe:	Grupa rabatowa:	Ilość sztuk w opakowaniu:	Nr artykułu:
Akumulatorowa piła szablasta WSR 22-A Li-Ion	Tabela pomocnicza do łatwego doboru brzeszczotów, instrukcja obsługi w języku polskim. Piła w walizce z tworzywa odpornego na uderzenia.	L1	1	00404151
Zestaw WSR 22-A Li-Ion (2 akumulatory Li-Ion)	Akumulatorowa piła szablasta WSR 22-A w walizce, dwa akumulatory B 22/2,6 Ah Li-Ion, prostownik C 4/36-ACS.	L1	1	03459552
Zestaw WSR 22-A Li-Ion (1 akumulator Li-Ion)	Akumulatorowa piła szablasta WSR 22-A w walizce, akumulator B 22/2,6 Ah Li-Ion, prostownik C 4/36-ACS.	L1	1	03459551

Hilti Akumulatorowa piła szablasta WSR 36-A

Napięcie znamionowe:	36 V
Liczba suwów bez obciążenia:	0 - 2850 suwów/min
Skok brzeszczotu:	32 mm



AVR CPC

- Pełny pakiet „Serwis na całe życie” dot. piły szablastej
- 2 lata „Zero kosztów” dotyczy akumulatora Li-Ion i prostownika



Artykuł:	Wyposażenie standardowe:	Grupa towarowa:	Ilość sztuk w opakowaniu:	Nr artykułu:
Akumulatorowa piła szablasta WSR 36-A Li-Ion	Brzeszczot, instrukcja obsługi w języku polskim. Piła w walizce z tworzywa odpornego na uderzenia.	L1	1	00213997
Zestaw WSR 36-A Li-Ion (2 akumulatory Li-Ion)	Akumulatorowa piła szablasta WSR 36-A w walizce, brzeszczot, 2 akumulatory B 36/3,0 Ah Li-Ion, prostownik C 4/36-ACS.	L1	1	03468668
Zestaw WSR 36-A Li-Ion (1 akumulator Li-Ion)	Akumulatorowa piła szablasta WSR 36-A w walizce, brzeszczot, akumulator B 36/3,0 Ah Li-Ion, prostownik C 4/36-ACS.	L1	1	03468667

Hilti Piła szablasta WSR 900-PE

Pobór mocy:	900 W
Liczba suwów bez obciążenia:	0 - 2700 suwów/min
Skok brzeszczotu:	32 mm



AVR SmartPower



Artykuł:	Wyposażenie standardowe:	Grupa towarowa:	Ilość sztuk w opakowaniu:	Nr artykułu:
Piła szablasta WSR 900-PE	Brzeszczot, instrukcja obsługi w języku polskim. Piła szablasta w walizce z tworzywa odpornego na uderzenia.	PS1	1	00378279

Hilti Piła szablasta WSR 1250-PE

Pobór mocy:	1250 W
Liczba suwów bez obciążenia:	0 - 2700 suwów/min
Skok brzeszczotu:	32 mm



AVR SmartPower



Artykuł:	Wyposażenie standardowe:	Grupa rabatowa:	Ilość sztuk w opakowaniu:	Nr artykułu:
Piła szablasta WSR 1250-PE	Brzeszczot, instrukcja obsługi w języku polskim. Piła szablasta w opakowaniu kartonowym.	PS1	1	00284174

Hilti Piła szablasta WSR 1400-PE

Pobór mocy:	1400 W
Liczba suwów bez obciążenia:	0 - 2700 suwów/min
Skok brzeszczotu:	32 mm



AVR SmartPower



Artykuł:	Wyposażenie standardowe:	Grupa towarowa:	Ilość sztuk w opakowaniu:	Nr artykułu:
Piła szablasta WSR 1400-PE	Brzeszczot, instrukcja obsługi w języku polskim. Piła szablasta w walizce z tworzywa odpornego na uderzenia.	PS1	1	00304551

Hilti Brzeszczoty do pił szablanych W-CSR W

Zastosowanie z:	Wszystkimi piłami szablanyymi Hilti
Materiał podłoża:	Plastik, Żywica epoksydowa, Drewno, Materiały drewniane, Płyta G-K



Material brzeszczota:	Artykuł:	Grupa towarowa:	Ilość sztuk w opakowaniu:	Nr artykułu:
BIM Bi-Metal	Brzeszczot do pił szablanych W-CSR WF15 (5)	PS2	5	00336469
BIM Bi-Metal	Brzeszczot do pił szablanych W-CSR WF23 (5)	PS2	5	00336470
BIM Bi-Metal	Brzeszczot do pił szablanych W-CSR WD15 (5)	PS2	5	00336471
BIM Bi-Metal	Brzeszczot do pił szablanych W-CSR WD23 (5)	PS2	5	00336472
BIM Bi-Metal	Brzeszczot do pił szablanych W-CSR WD30 (5)	PS2	5	00377822

Hilti Brzeszczoty do pił szablanych W-CSR M

4

Zastosowanie z:	Wszystkimi piłami szablanyymi Hilti
Materiał podłoża:	Blachy, Profile metalowe, Rury metalowe, Aluminium



Material brzeszczota:	Artykuł:	Grupa towarowa:	Ilość sztuk w opakowaniu:	Nr artykułu:
BIM Bi-Metal	Brzeszczot do pił szablanych W-CSR MF15	PS2	5	00287458
BIM Bi-Metal	Brzeszczot do pił szablanych W-CSR MU15	PS2	5	00284549
BIM Bi-Metal	Brzeszczot do pił szablanych W-CSR MD15 (5)	PS2	5	00336473
BIM Bi-Metal	Brzeszczot do pił szablanych W-CSR MD23 (5)	PS2	5	00336474
BIM Bi-Metal	Brzeszczot do pił szablanych W-CSR MD30	PS2	5	00377821
HM	Brzeszczot do pił szablanych W-CSR MS13 Inox	PS2	3	00369057
HM	Brzeszczot do pił szablanych W-CSR MS23	PS2	3	00369056
BIM Bi-Metal	Brzeszczot do pił szablanych W-CSR MS15 P	PS2	5	00287459
BIM Bi-Metal	Brzeszczot do pił szablanych W-CSR MS23 P	PS2	5	00284548
BIM Bi-Metal	Brzeszczot do pił szablanych W-CSR MS30 P	PS2	5	00377823
BIM Bi-Metal	Brzeszczot do pił szablanych W-CSR MQ151.4 (5)	PS2	5	00336478
BIM Bi-Metal	Brzeszczot do pił szablanych W-CSR MQ151.0 (5)	PS2	5	00336479
BIM Bi-Metal	Brzeszczot do pił szablanych W-CSR MQ23 (5)	PS2	5	00336480

HM - powłoka/ostrze z węgla spiekane

W przypadku pytań prosimy o kontakt z rzeczoznawcami technicznymi Hilti, pracownikami sklepów Hilti Center na terenie całej Polski, TeleCentrum Hilti (801-888-801/(22) 320 56 00), lub zapraszamy do odwiedzenia strony www.hilti.pl.

Hilti Brzeszczoty do pił szablastych W-CSR U



Zastosowanie z:	Wszystkimi piłami szablastymi Hilti
Materiał podłoża:	Plastik, Żywica epoksydowa, Materiał kompozytowy, Drewno, Materiały drewniane, Drewno z resztkami betonu, Drewno z gwoździami, Blacha stalowa, Profile metalowe, Rura stalowa, Aluminium, Płyta G-K

Materiał brzeszczota:	Artykuł:	Grupa towarowa:	Ilość sztuk w opakowaniu:	Nr artykułu:
BIM Bi-Metal	Brzeszczot do pił szablastych W-CSR UF15 (5)	PS2	5	00284550
BIM Bi-Metal	Brzeszczot do pił szablastych W-CSR UD20 (5)	PS2	5	00284551
BIM Bi-Metal	Brzeszczot do pił szablastych W-CSR UU15 (5)	PS2	5	00336475
BIM Bi-Metal	Brzeszczot do pił szablastych W-CSR UU20 (5)	PS2	5	00336476
BIM Bi-Metal	Brzeszczot do pił szablastych W-CSR UU30 (5)	PS2	5	00336477

Hilti Brzeszczoty do pił szablastych W-CSR S















Zastosowanie z:	Wszystkimi piłami szablastymi Hilti
Materiał podłoża:	Palety (tylko brzeszczoty SP), Gazobeton, Cegła dziurawka, Materiały drewniane, Materiały mineralne, Płyty warstwowe

Materiał brzeszczota:	Artykuł:	Grupa towarowa:	Ilość sztuk w opakowaniu:	Nr artykułu:
BIM Bi-Metal	Brzeszczot do pił szablastych W-CSR SP20	PS2	200	00283939
BIM Bi-Metal	Brzeszczot do pił szablastych W-CSR SP23	PS2	200	00283940
HM	Brzeszczot do pił szablastych W-CSR SM30	PS2	3	00369055
HM	Brzeszczot do pił szablastych W-CSR SM40	PS2	3	00369054
HM	Brzeszczot do pił szablastych W-CSR SM46	PS2	3	00377820
HM	Brzeszczot do pił szablastych W-CSR SB23	PS2	1	00285809
HM	Brzeszczot do pił szablastych W-CSR SB30	PS2	1	00285810
HM	Brzeszczot do pił szablastych W-CSR SB31	PS2	1	00423098
HM	Brzeszczot do pił szablastych W-CSR SB45	PS2	1	00423099

HM - powłoka/ostrze z węgla spiekanego

Akcesoria

Artykuł:		WSR 22-A	WSR 36-A	WSR 900-PE	WSR 1250-PE	WSR 1400-PE	Grupa towarowa:	Ilość sztuk w opakowaniu:	Nr artykułu:
Adapter do cięcia rur Do rur o średnicy 40-150 mm.			■	■	■	■	PS	1	00378888
Płytko ząbkowana W-CSR ACS			■	■	■	■	PS	1	00285807
Rękojeść boczna W-CSR GA kpl Z adapterem.					■	■	PS	1	00284666
Prostownik C 4/36-ACS Li-Ion		■	■				L1	1	00272437
Akumulator B 22/2,6 Li-Ion		■					L1	1	00360383
Akumulator B 36/3,0 Li-Ion			■				L1	1	00418009
Okulary ochronne jasne		■	■	■	■	■	X1	1	00285780
Okulary ochronne przyciemniane		■	■	■	■	■	X1	1	00285781
Walizka WSR 22-A		■					PS	1	00368441
Walizka WSR 36-A			■				PS	1	00214018
Walizka WSR 900-PE				■			PS	1	00228528
Walizka WSR 1250 PE					■		PS	1	00272196
Walizka WSR 1400 PE						■	PS	1	00272197

W przypadku pytań prosimy o kontakt z rzeczoznawcami technicznymi Hilti, pracownikami sklepów Hilti Center na terenie całej Polski, TeleCentrum Hilti (801-888-801/(22) 320 56 00), lub zapraszamy do odwiedzenia strony www.hilti.pl.

Hilti Szlifierka mimośrodowa do drewna WFE 450-E

Pobór mocy:	450 W
Liczba suwów bez obciążenia:	5000 - 10000 suwów/min
Prędkość oscylacji - zakres:	10000/min - 20000/min



Artykuł:	Wyposażenie standardowe:	Grupa towarowa:	Ilość sztuk w opakowaniu:	Nr artykułu:
Szlifierka mimośrodowa WFE 450-E	Worek na pył, pojemnik na worek, instrukcja obsługi w języku polskim. Szlifierka w walizce z tworzywa odpornego na uderzenia.	PS1	1	00337298

Hilti Szlifierka oscylacyjna do drewna WFO 280

Pobór mocy:	350 W
Liczba suwów bez obciążenia:	3000 - 11000 suwów/min



Artykuł:	Wyposażenie standardowe:	Grupa towarowa:	Ilość sztuk w opakowaniu:	Nr artykułu:
Szlifierka oscylacyjna WFO 280	Worek na pył, adapter do odkurzacza, instrukcja obsługi w języku polskim. Szlifierka w walizce z tworzywa odpornego na uderzenia.	PS1	1	00314700

Hilti Papiery do szlifierek mimośrodowych do drewna W-CFE

Zastosowanie z:	WFE 450-E
Materiał podłoża:	Drewno, Materiały drewniane, Twarde drewno



Ziarnistość:	Średnica:	Artykuł:	Grupa towarowa:	Ilość sztuk w opakowaniu:	Nr artykułu:
P60	150 mm	Papier do szlifowania W-CFE 150-VW P60 (50)	PS2	50	00315763
P80	150 mm	Papier do szlifowania W-CFE 150-VW P80 (50)	PS2	50	00315731
P100	150 mm	Papier do szlifowania W-CFE 150-VW P100 (50)	PS2	50	00315732
P120	150 mm	Papier do szlifowania W-CFE 150-VW P120 (50)	PS2	50	00315733
P150	150 mm	Papier do szlifowania W-CFE 150-VW P150 (50)	PS2	50	00315735
P180	150 mm	Papier do szlifowania W-CFE 150-VW P180 (50)	PS2	50	00315737

Hilti Papiery do szlifierek oscylacyjnych do drewna W-CFO

Zastosowanie z:	WFO 280
Materiał podłoża:	Drewno, Materiały drewniane, Twarde drewno



Ziarnistość:	Długość:	Artykuł:	Grupa towarowa:	Ilość sztuk w opakowaniu:	Nr artykułu:
P60	230 mm	Papier do szlifowania W-CFO 280-VW P60 (50)	PS2	50	00315763
P80	230 mm	Papier do szlifowania W-CFO 280-VW P80 (50)	PS2	50	00315764
P100	230 mm	Papier do szlifowania W-CFO 280-VW P100 (50)	PS2	50	00315765
P120	230 mm	Papier do szlifowania W-CFO 280-VW P120 (50)	PS2	50	00315766
P150	230 mm	Papier do szlifowania W-CFO 280-VW P150 (50)	PS2	50	00315768
P180	230 mm	Papier do szlifowania W-CFO 280-VW P180 (50)	PS2	50	00315770

Hilti Papiery do szlifierek mimośrodowych do farb W-CFE

Zastosowanie z:	WFE 450-E
Materiał podłoża:	Farby, Lakier, Materiały szpachlowe



Ziarnistość:	Średnica:	Artykuł:	Grupa towarowa:	Ilość sztuk w opakowaniu:	Nr artykułu:
P40	150 mm	Papier do szlifowania W-CFE 150-VP P40 (50)	PS2	50	00315742
P60	150 mm	Papier do szlifowania W-CFE 150-VP P60 (50)	PS2	50	00315743
P80	150 mm	Papier do szlifowania W-CFE 150-VP P80 (50)	PS2	50	00315744
P100	150 mm	Papier do szlifowania W-CFE 150-VP P100 (50)	PS2	50	00315745
P120	150 mm	Papier do szlifowania W-CFE 150-VP P120 (50)	PS2	50	00315746
P180	150 mm	Papier do szlifowania W-CFE 150-VP P180 (50)	PS2	50	00315750
P220	150 mm	Papier do szlifowania W-CFE 150-VP P220 (50)	PS2	50	00315752
P320	150 mm	Papier do szlifowania W-CFE 150-VP P320 (50)	PS2	50	00315756
P400	150 mm	Papier do szlifowania W-CFE 150-VP P400 (50)	PS2	50	00315757

4







Hilti Papiery do szlifierek oscylacyjnych do farb W-CFO

Zastosowanie z:	WFO 280
Materiał podłoża:	Farby, Lakier, Materiały szpachlowe

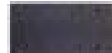

Ziarnistość:	Długość:	Artykuł:	Grupa towarowa:	Ilość sztuk w opakowaniu:	Nr artykułu:
P40	230 mm	Papier do szlifowania W-CFO 280-VP P40 (50)	PS2	50	00315775
P60	230 mm	Papier do szlifowania W-CFO 280-VP P60 (50)	PS2	50	00315776
P80	230 mm	Papier do szlifowania W-CFO 280-VP P80 (50)	PS2	50	00315777
P100	230 mm	Papier do szlifowania W-CFO 280-VP P100 (50)	PS2	50	00315778
P120	230 mm	Papier do szlifowania W-CFO 280-VP P120 (50)	PS2	50	00315779
P220	230 mm	Papier do szlifowania W-CFO 280-VP P220 (50)	PS2	50	00315785

Akcesoria

Artykuł:	WFE 450-E	WFO 280	Grupa rabatowa:	Ilość sztuk w opakowaniu:	Nr artykułu:
Worek na pył 	■		PS	10	00339786
Worek na pył W-AF SS 	■		PS	10	00315678
Pojemnik na worek kpl 	■		PS	1	00339787
Tarcza szlifująca W-AFE DVW kpl (miękka) 	■		PS	1	00339783
Tarcza szlifująca W-AFE DVU kpl 	■		PS	1	00339782
Pierścień hamulca kpl	■		PS	1	00339790
Talerz szlifujący W-AFO PV 	■		PS	1	00331702
Pałak zaciskowy W-AFO C	■		PS	1	00331703
Adapter odsysania W-AF AA Do odkurzacza.	■		PS	1	00315679
Uchwyt dodatkowy W-AF ZH	■		PS	1	00315677
Walizka W-AFO 280 	■		PS	1	00315352



Technika wkręcania

Hilti. Doskonałość. Niezawodność.

Technika wkręcania



Akumulatorowe wkrętarko-wiertarki i zakrętarki

SFC 14-A Akumulatorowa wkrętarko-wiertarka kompaktowa	150
SF 144-A Akumulatorowa wkrętarko-wiertarka	150
SFH 144-A Akumulatorowa wkrętarko-wiertarka udarowa	150
SF 22-A Akumulatorowa wkrętarko-wiertarka	151
SFH 22-A Akumulatorowa wkrętarko-wiertarka udarowa	151
SID 144-A Akumulatorowa wkrętarka udarowa	151
SIW 144-A Akumulatorowa zakrętarka udarowa	151
SIW 22T-A Akumulatorowa zakrętarka udarowa	152
TKI 2500 Wkrętarka z udarem stycznym	152
SI 100 Specjalistyczna wkrętarka z udarem stycznym	152



Wkrętarki do montażu płyt g-k

SD 5000-A 22 Akumulatorowa wkrętarka do montażu płyt g-k	156
SD 5000 Wkrętarka do montażu płyt g-k	156
SMD 57 Magazynek do wkrętów	156
Akcesoria	157
Wkręty do montażu płyt g-k	158



Wkrętarka do konstrukcji stalowych

ST 1800 Uniwersalna wkrętarka do konstrukcji stalowych	161
Akcesoria	161
Wkręty do konstrukcji stalowych	162



Wiertarki

UD 16 Wiertarka	153
UD 30 Wiertarka	153



Wkręty

Wkręty do montażu płyt g-k	158
Wkręty do konstrukcji stalowych	162



Zestawy końcówek, nasadki, wiertła

DD-HWT Wiertła diamentowe	152
Wiertła	153
Końcówki i nasadki	170



Akumulatory i prostowniki

Akumulatory/prostowniki/latarki	212-215
---------------------------------	---------

Hilti Akumulatorowa wkrętarko-wiertarka kompaktowa SFC 14-A

Napięcie znamionowe:	14,4 V
Maksymalny moment obrotowy (przypadek miękkiej/twardy):	24 Nm/45 Nm
Ciężar zgodny z EPTA-Procudura 01/2003:	1,5 kg



CPC

- Pełny pakiet „Serwis na całe życie” dot. wkrętarko-wiertarki
- 2 Lata „Zero kosztów” dotyczy prostownika i akumulatora Li-Ion



Artykuł:	Wyposażenie standardowe:	Grupa towarowa:	Ilość sztuk w opakowaniu:	Nr artykułu:
Akumulatorowa wkrętarko-wiertarka kompaktowa SFC 14-A	Instrukcja obsługi w języku polskim. Wkrętarko-wiertarka w walizce z tworzywa odpornego na uderzenia.	L1	1	00429275
Zestaw SFC 14-A Kompakt Li-Ion	Wkrętarko-wiertarka SFC 14-A w walizce, prostownik C 4/36 Li-Ion, dwa akumulatory B 14/1,6 Ah Li-Ion, zestaw końcówek 50 SFC Bulk.	L1	1	03468663
Zestaw SFC 14-A Kompakt ACS Li-Ion	Wkrętarko-wiertarka SFC 14-A w walizce, prostownik C 4/36-ACS, dwa akumulatory B 14/1,6 Ah Li-Ion, zestaw końcówek 50 SFC Bulk.	L1	1	03468664

Hilti Akumulatorowa wkrętarko-wiertarka SF 144-A

Napięcie znamionowe:	14,4 V
Maksymalny moment obrotowy (przypadek miękkiej/twardy):	33 Nm/70 Nm
Ciężar zgodny z EPTA-Procudura 01/2003:	2,2 kg



CPC

- Pełny pakiet „Serwis na całe życie” dot. wkrętarko-wiertarki
- 2 Lata „Zero kosztów” dotyczy prostownika i akumulatora Li-Ion

if

product design award 2008



Artykuł:	Wyposażenie standardowe:	Grupa towarowa:	Ilość sztuk w opakowaniu:	Nr artykułu:
Akumulatorowa wkrętarko-wiertarka SF 144-A Li-Ion	Uchwyt boczny, instrukcja obsługi w języku polskim. Wkrętarko-wiertarka w walizce z tworzywa odpornego na uderzenia.	L1	1	00244278
Zestaw SF 144-A Li-Ion	Wkrętarko-wiertarka SF 144-A Li-Ion w walizce, 2 akumulatory B 144 2,6 Ah Li-Ion, prostownik C 4/36 ACS, zestaw końcówek S-BS UNI.	L1	1	03459252

Hilti Akumulatorowa wkrętarko-wiertarka udarowa SFH 144-A

Napięcie znamionowe:	14,4 V
Maksymalny moment obrotowy (przypadek miękkiej/twardy):	33 Nm/70 Nm
Ciężar zgodny z EPTA-Procudura 01/2003:	2,4 kg



CPC

- Pełny pakiet „Serwis na całe życie” dot. wkrętarko-wiertarki
- 2 Lata „Zero kosztów” dotyczy prostownika i akumulatora Li-Ion

if

product design award 2008



Artykuł:	Wyposażenie standardowe:	Grupa towarowa:	Ilość sztuk w opakowaniu:	Nr artykułu:
Akumulatorowa wkrętarko-wiertarka udarowa SFH 144-A Li-Ion	Uchwyt boczny, instrukcja obsługi w języku polskim. Wkrętarko-wiertarka udarowa w walizce z tworzywa odpornego na uderzenia.	L1	1	00244286
Zestaw SFH 144-A Li-Ion	Wkrętarko-wiertarka SFH 144-A Li-Ion w walizce, 2 akumulatory B 144 2,6 Ah Li-Ion, prostownik C 4/36 ACS, zestaw wiertel do muru.	L1	1	03459534

Hilti Akumulatorowa wkrętarko-wiertarka SF 22-A

Napięcie znamionowe:	21,6 V
Maksymalny moment obrotowy (przypadek miękkiej/twardy):	50 Nm/84 Nm
Ciężar zgodny z EPTA-Procudura 01/2003:	2,5 kg



Artykuł:	Wyposażenie standardowe:	Grupa towarowa:	Ilość sztuk w opakowaniu:	Nr artykułu:
Akumulatorowa wkrętarko-wiertarka SF 22-A Li-Ion	Uchwyt boczny, instrukcja obsługi w języku polskim. Wkrętarko-wiertarka w walizce z tworzywa odpornego na uderzenia.	L1	1	00290248
Zestaw SF 22-A Li-Ion	Wkrętarko-wiertarka SF 22-A w walizce, prostownik C4/36-ACS, dwa akumulatory B 22 2,6 Ah Li-Ion, zestaw końcówek S-BS UNI.	L1	1	03459533

Hilti Akumulatorowa wkrętarko-wiertarka udarowa SFH 22-A

Napięcie znamionowe:	21,6 V
Maksymalny moment obrotowy (przypadek miękkiej/twardy):	50 Nm/84 Nm
Ciężar zgodny z EPTA-Procudura 01/2003:	2,6 kg



Artykuł:	Wyposażenie standardowe:	Grupa towarowa:	Ilość sztuk w opakowaniu:	Nr artykułu:
Akumulatorowa wkrętarko-wiertarka udarowa SFH 22-A Li-Ion	Uchwyt boczny, instrukcja obsługi w języku polskim. Wkrętarko-wiertarka udarowa w walizce z tworzywa odpornego na uderzenia.	L1	1	00290211
Zestaw SFH 22-A Li-Ion	Wkrętarko-wiertarka SFH 22-A w walizce, prostownik C4/36-ACS, dwa akumulatory B 22 2,6 Ah Li-Ion, zestaw wiertel do muru.	L1	1	03459535

5

Hilti Akumulatorowa wkrętarka z udarem statycznym SID 144-A

Napięcie znamionowe:	14,4 V
Maksymalny moment obrotowy (2. bieg):	140 Nm
Ciężar zgodny z EPTA-Procudura 01/2003:	1,6 kg



Artykuł:	Wyposażenie standardowe:	Grupa towarowa:	Ilość sztuk w opakowaniu:	Nr artykułu:
Akumulatorowa wkrętarka udarowa SID 144-A Li-Ion	Instrukcja obsługi w języku polskim, pasek ułatwiający noszenie urządzenia. Wkrętarka udarowa w walizce z tworzywa odpornego na uderzenia.	L1	1	00272831
Zestaw SID 144-A Li-Ion	Akumulatorowa wkrętarka udarowa SID 144-A Li-Ion, 2 akumulatory B 144 2,6 Ah Li-Ion, prostownik C 4/36 ACS, zestaw końcówek 50.	L1	1	03459536

Hilti Akumulatorowa zakrętarka udarowa SIW 144-A

Napięcie znamionowe:	14,4 V
Maksymalny moment obrotowy (2. bieg):	155 Nm
Ciężar zgodny z EPTA-Procudura 01/2003:	1,6 kg



Artykuł:	Wyposażenie standardowe:	Grupa towarowa:	Ilość sztuk w opakowaniu:	Nr artykułu:
Akumulatorowa zakrętarka udarowa SIW 144-A Li-Ion	Instrukcja obsługi w języku polskim, pasek ułatwiający noszenie urządzenia. Akumulatorowa zakrętarka udarowa w walizce z tworzywa odpornego na uderzenia.	L1	1	00272834
Zestaw SIW 144-A Li-Ion	Akumulatorowa zakrętarka udarowa SIW 144-A Li-Ion, 2 akumulatory B 144 2,6 Ah Li-Ion, prostownik C 4/36-ACS, nasadka 6kt 1/2" 13S i 17S.	L1	1	03459537

Hilti Akumulatorowa zakrętarka udarowa SIW 22T-A

Napięcie znamionowe:	21,6 V
Maksymalny moment obrotowy:	450 Nm
Ciężar zgodny z EPTA-Procudura 01/2003:	3 kg



CPC

- Pełny pakiet „Serwis na całe życie” dot. zakrętarce udarowej
- 2 Lata „Zero kosztów” dotyczy prostownika i akumulatora Li-Ion



Artykuł:	Wyposażenie standardowe:	Grupa towarowa:	Ilość sztuk w opakowaniu:	Nr artykułu:
Akumulatorowa zakrętarka udarowa SIW 22T-A Li-Ion	Zestaw 4 nasadek 6kt 13, 15 w futerale, instrukcja obsługi w języku polskim. Zakrętarka w walizce z tworzywa odpornego na uderzenia.	L1	1	00409459
Zestaw SIW 22T-A Li-Ion	Akumulatorowa zakrętarka SIW 22T-A w walizce, prostownik C 4/36-ACS, dwa akumulatory B 22 / 2,6 Ah Li-Ion, zestaw 4 nasadek 6kt do HUS 8-10/HRD 10-14: 13S, 13L, 15S, 15L.	L1	1	03468466

Hilti Wkrętarka z udarem stycznym TKI 2500

Pobór mocy:	600 W
Maksymalny moment obrotowy:	45 Nm
Ciężar zgodny z EPTA-Procudura 01/2003:	1,9 kg



Artykuł:	Wyposażenie standardowe:	Grupa towarowa:	Ilość sztuk w opakowaniu:	Nr artykułu:
Wkrętarka udarowa TKI 2500	Ogranicznik głębokości, uchwyt końcówki, końcówka Torx, kabel przyłączeniowy o długości 5 m, instrukcja obsługi w języku polskim. Wkrętarka w opakowaniu kartonowym.	ST	1	00227344

Hilti Specjalistyczna wkrętarka z udarem stycznym SI 100

Pobór mocy:	470 W
Maksymalny moment obrotowy:	295 Nm
Ciężar zgodny z EPTA-Procudura 01/2003:	2,3 kg



Artykuł	Wyposażenie standardowe:	Grupa towarowa:	Ilość sztuk w opakowaniu:	Nr artykułu:
Zakrętarka udarowa SI 100 230 V	Specjalistyczna wkrętarka z udarem stycznym SI 100, instrukcja obsługi w języku polskim. Wkrętarka w walizce z tworzywa odpornego na uderzenia.	ST	1	00334204



Hilti Wiertła diamentowe do płytek ceramicznych DD-HWT

Zastosowanie z:	SFH 144-A, SFH 22-A
Typ uchwytu:	Szybkomocujący 1,5 - 13 mm
Materiał podłoża:	Płytki ceramiczne, Kamionka Granit, Marmur



Średnica:	Długość użytkowa:	Artykuł:	Grupa towarowa:	Ilość sztuk w opakowaniu:	Nr artykułu:
-	-	Zestaw startowy DD-HWT (Zestaw wiertel Ø 6, 8, 10, 12, 14 mm (# 413188), element nawiercający DD-HWT-SA (# 413179), hydronetka DD-HWT-DWP (# 413184), zestaw pierścieni centrujących DD-HWT-JB 5-14 (# 413199), walizka.	DD2	1	00413178
-	-	Zestaw DD-HWT/SFH 144-A (Zestaw startowy DD-HWT (# 413178), wkrętarko-wiertarka SFH 144-A (# 244286), 2 akumulatory B 144 2,6 (# 273114), prostownik C4/36-ACS (# 272437)).	L	1	03463873
-	20 mm	Wiertło diamentowe DD-BH 6-14/40 HWT (zestaw)	DD2	5	00413188
5 mm	20 mm	Wiertło diamentowe DD-BH 5/40 HWT	DD2	3	00413189
6 mm	20 mm	Wiertło diamentowe DD-BH 6/40 HWT	DD2	3	00413190
8 mm	20 mm	Wiertło diamentowe DD-BH 8/40 HWT	DD2	3	00413194
10 mm	20 mm	Wiertło diamentowe DD-BH 10/40 HWT	DD2	1	00413195
12 mm	20 mm	Wiertło diamentowe DD-BH 12/40 HWT	DD2	1	00413196
14 mm	20 mm	Wiertło diamentowe DD-BH 14/40 HWT	DD2	1	00413198

Akcesoria

Artykuł:	Zestaw DD-HWT	Grupa towarowa:	Ilość sztuk w opakowaniu:	Nr artykułu:
Element nawiercający DD-HWT-SA		DD2	1	00413179
Hydronetka DD-HWT-DWP		DD2	1	00413184
Zestaw pierścieni centrujących DD-HWT-JB 5-14		DD2	6	00413199
Pierścień uszczelniający DD-HWT-SR		DD2	2	00415974
Zawór DD-HWT-HV		DD2	2	00415973

Hilti Wiertarka UD 16

5

Pobór mocy:	710 W
Maksymalny moment obrotowy, bieg pierwszy:	80 Nm
Ciężar zgodny z EPTA-Procudura 01/2003:	2,6 kg



Artykuł:	Wyposażenie standardowe:	Grupa towarowa:	Ilość sztuk w opakowaniu:	Nr artykułu:
Wiertarka UD 16	Uchwyt boczny, ogranicznik głębokości wiercenia, instrukcja obsługi w języku polskim. Wiertarko-wkrętarka w walizce z tworzywa odpornego na uderzenia.	PD3	1	00211978
Zestaw UD 16	Wiertarka UD 16 w walizce, zestaw wiertel krętych do drewna.	PD3	1	03445756

Hilti Wiertarka UD 30

Pobór mocy:	650 W
Maksymalny moment obrotowy, bieg pierwszy:	51 Nm
Ciężar zgodny z EPTA-Procudura 01/2003:	2,5 kg



Artykuł:	Wyposażenie standardowe:	Grupa towarowa:	Ilość sztuk w opakowaniu:	Nr artykułu:
Wiertarka UD 30	Uchwyt boczny, ogranicznik głębokości wiercenia, instrukcja obsługi w języku polskim. Wiertarko-wkrętarka w walizce z tworzywa odpornego na uderzenia.	PD3	1	00211973
Zestaw UD 30 z wiertłami kobałtowymi do metalu	Wiertarka UD 30 w walizce, zestaw wiertel kobałtowych do metalu.	PD3	1	03445755

Hilti Zestawy wiertel



Artykuł:	Skład zestawu:	Grupa towarowa:	Ilość sztuk w opakowaniu:	Nr artykułu:
Wiertło do muru 4,5,6,8,10 zestaw	Średnice wiertel: 4, 5, 6, 8, 10 mm	TS	5	00305059
Wiertło do metalu kręte HSS 2-8 zestaw	Średnice wiertel: 2, 3, 4, 5, 6, 8 mm	TS	6	00213950
Wiertło do metalu kręte HSS 1-10 zestaw	Średnice wiertel: Ø 1-10 mm (stopniowane co 1 mm)	TS	10	00405312
Wiertło do metalu kręte HSS COB. 1-10 zestaw	Średnice wiertel: Ø 1-10 mm (stopniowane co 0,5 mm)	TS	19	00304981

Hilti Wiertło stopniowe do blachy HSS

Dodatkowe informacje o produkcie:

Do blachy o grubości do 5 mm



Średnica:	Artykuł:	Grupa towarowa:	Ilość sztuk w opakowaniu:	Nr artykułu:
4-20 mm	Wiertło stopniowe 4-20	TS	1	00304983

Hilti Wiertła kręte do metalu HSS

Dodatkowe informacje o produkcie:

Ze stali HSS, do zastosowań standardowych, szlifowane, wierzchołek wiertła 135° dla uzyskania dużej wydajności wiercenia



Średnica:	Długość użytkowa:	Długość:	Artykuł:	Grupa towarowa:	Ilość sztuk w opakowaniu:	Nr artykułu:
2 mm	24 mm	49 mm	Wiertło kręte do metalu HSS 2,0x49	TS	10	00304900
2,5 mm	30 mm	57 mm	Wiertło kręte do metalu HSS 2,5x57	TS	10	00304902
3 mm	33 mm	61 mm	Wiertło kręte do metalu HSS 3,0x61	TS	10	00304903
3,5 mm	39 mm	70 mm	Wiertło kręte do metalu HSS 3,5x70	TS	10	00304908
4 mm	43 mm	75 mm	Wiertło kręte do metalu HSS 4,0x75	TS	10	00304910
4,5 mm	47 mm	80 mm	Wiertło kręte do metalu HSS 4,5x80	TS	10	00304914
5 mm	52 mm	86 mm	Wiertło kręte do metalu HSS 5,0x86	TS	10	00304916
5,5 mm	57 mm	93 mm	Wiertło kręte do metalu HSS 5,5x93	TS	10	00304920
6 mm	57 mm	93 mm	Wiertło kręte do metalu HSS 6,0x93	TS	10	00304923
6,5 mm	63 mm	101 mm	Wiertło kręte do metalu HSS 6,5x101	TS	10	00304924
7 mm	68 mm	109 mm	Wiertło kręte do metalu HSS 7,0x109	TS	10	00304925
7,5 mm	68 mm	109 mm	Wiertło kręte do metalu HSS 7,5x109	TS	10	00304926
8 mm	75 mm	117 mm	Wiertło kręte do metalu HSS 8,0x117	TS	10	00304927
8,5 mm	75 mm	117 mm	Wiertło kręte do metalu HSS 8,5x117	TS	10	00304928
9 mm	81 mm	125 mm	Wiertło kręte do metalu HSS 9,0x125	TS	10	00304929
9,5 mm	81 mm	125 mm	Wiertło kręte do metalu HSS 9,5x125	TS	10	00304930
10 mm	87 mm	133 mm	Wiertło kręte do metalu HSS 10,0x133	TS	10	00304931
10,5 mm	87 mm	133 mm	Wiertło kręte do metalu HSS 10,5x133	TS	5	00304932
11 mm	94 mm	142 mm	Wiertło kręte do metalu HSS 11,0x142	TS	5	00304933
11,5 mm	94 mm	142 mm	Wiertło kręte do metalu HSS 11,5x142	TS	5	00304934
12 mm	101 mm	151 mm	Wiertło kręte do metalu HSS 12,0x151	TS	5	00304935
12,5 mm	101 mm	151 mm	Wiertło kręte do metalu HSS 12,5x151	TS	5	00304936
13 mm	101 mm	151 mm	Wiertło kręte do metalu HSS 13,0x151	TS	5	00304937

Hilti Mieszadło TE-MP



Średnica:	Długość:	Artykuł:	Grupa towarowa:	Ilość sztuk w opakowaniu:	Nr artykułu:
80 mm	500 mm	Mieszadło TE-MP 80	TS	1	00041215
110 mm	600 mm	Mieszadło TE-MP 110	TS	1	00041216

W przypadku pytań prosimy o kontakt z rzeczoznawcami technicznymi Hilti, pracownikami sklepów Hilti Center na terenie całej Polski, TeleCentrum Hilti (801-888-801/(22) 320 56 00), lub zapraszamy do odwiedzenia strony www.hilti.pl.

Hilti Wiertła kręte do drewna



Srednica:	Długość użytkowa:	Długość:	Artykuł:	Grupa towarowa:	Ilość sztuk w opakowaniu:	Nr artykułu:
6 mm	255 mm	320 mm	Wiertło kręte do drewna 6x255/320	TS	1	00304986
8 mm	255 mm	320 mm	Wiertło kręte do drewna 8x255/320	TS	1	00304988
10 mm	255 mm	320 mm	Wiertło kręte do drewna 10x255/320	TS	1	00304989
12 mm	255 mm	320 mm	Wiertło kręte do drewna 12x255/320	TS	1	00304991
14 mm	255 mm	320 mm	Wiertło kręte do drewna 14x255/320	TS	1	00304993
16 mm	255 mm	320 mm	Wiertło kręte do drewna 16x255/320	TS	1	00304995
18 mm	255 mm	320 mm	Wiertło kręte do drewna 18x255/320	TS	1	00304997
20 mm	255 mm	320 mm	Wiertło kręte do drewna 20x255/320	TS	1	00304999
22 mm	255 mm	320 mm	Wiertło kręte do drewna 22x255/320	TS	1	00305001

Hilti Wiertła kręte do drewna (zestaw)



5

Długość użytkowa:	Długość:	Artykuł:	Grupa towarowa:	Ilość sztuk w opakowaniu:	Nr artykułu:
255 mm	320 mm	Wiertła kręte do drewna 6,8,10,12,14,16x255	TS	6	00305012

Hilti Akumulatorowa wkrętarka do montażu płyt g-k SD 5000-A22

Napięcie znamionowe:	21,6 V
Maksymalny moment obrotowy:	9,5 Nm
Ciężar zgodny z EPTA-Procudura 01/2003:	2,1 kg



CPC

- Pełny pakiet „Serwis na całe życie” dot. wkrętań akumulatorowej
- 2 Lata „Zero kosztów” dotyczy prostownika i akumulatora Li-Ion



Artykuł:	Wyposażenie standardowe:	Grupa towarowa:	Ilość sztuk w opakowaniu:	Nr artykułu:
Akumulatorowa wkrętarka do montażu płyt g-k SD 5000-A22 zestaw	Prostownik C 4/36-ACS, dwa akumulatory B 22 2,6 Ah Li-Ion, uchwyt końcówek, końcówka Philips 2 S-B PH2, instrukcja obsługi w języku polskim. Wkrętarka w walizce z tworzywa odpornego na uderzenia.	L1	1	00362161
Akumulatorowa wkrętarka do montażu płyt g-k SD 5000-A22	Uchwyt końcówek, końcówka Philips 2 S-B PH2, instrukcja obsługi w języku polskim. Wkrętarka w opakowaniu kartonowym.	L1	1	00403196

Hilti Wkrętarka do montażu płyt gipsowo-kartonowych SD 5000

Pobór mocy:	710 W
Maksymalny moment obrotowy:	9,5 Nm
Ciężar zgodny z EPTA-Procudura 01/2003:	1,4 kg



Artykuł:	Wyposażenie standardowe:	Grupa towarowa:	Ilość sztuk w opakowaniu:	Nr artykułu:
Wkrętarka do montażu płyt gipsowo-kartonowych SD 5000	Uchwyt magnetyczny S-BH 75M, końcówka Philips 2 S-B PH2-DRY, ogranicznik głębokości S-DG-D 11x75, uchwyt do paska, instrukcja obsługi w języku polskim. Wkrętarka w opakowaniu kartonowym.	ST	1	00236637

















Hilti Magazynek do wkrętów SMD 57

Długość:	180 mm
Długość wkrętów:	9-57 mm
Ciężar zgodny z EPTA-Procudura 01/2003:	330 g



Artykuł:	Wyposażenie standardowe:	Grupa towarowa:	Ilość sztuk w opakowaniu:	Nr artykułu:
Magazynek do wkrętów SMD 57	Końcówka Philips 2 S-MBL 116 PH2, instrukcja obsługi w języku polskim. Magazynek w opakowaniu kartonowym.	SI	1	00281297

Akcesoria

Artykuł:	SD 5000-A22	SD 5000	SMD 57	Grupa towarowa:	Ilość sztuk w opakowaniu:	Nr artykułu:
Rura przedłużająca SME kpl Komplet zawiera rurę przedłużacza, rękojeść boczną, uchwyt S-BH 570 SME. Waga 0,86 kg. Przedłuża magazynek o 55 cm. 	■	■	■	SI	1	00304495
Uchwyt końcówki S-BH 50 1/4" M 	■	■		SS	1	00257257
Uchwyt końcówki S-BH 75 1/4" M 	■	■		SS	1	00257258
Ogranicznik głębokości S-DG-D 11x75 kpl 	■	■		SI	1	00286504
Ogranicznik głębokości kpl 			■	R	1	00383002
Głowica magazynka 			■	SI	1	00382905
Ogranicznik S-DG-D 11x50 kpl 	■	■		SI	1	00406292
Zaczep do paska 		■		SI	1	00240812
Zaczep SD-A BH Zaczep do paska. 	■			SI	1	00406293
Zaczep SD-A UH Zaczep uniwersalny. 	■			SI	1	00406294
Końcówka S-B PH2T 	■	■		SS	25	00258125
Końcówka S-MBL 116 PH2 			■	SS	10	00281298
Akumulator B 22/2.6 Li-Ion 	■			L1	1	00360383
Prostownik C 4/36-ACS Li-Ion 230V 	■			L1	1	00272437
Walizka ST/SD 		■		SI	1	00228469
Walizka SD 5000-A22 	■			L	1	00400173

Hilti Wkręty z ostrym wierzchołkiem (pojedyncze) S-DS01B

Materiał powłoka/powłoka galwaniczna/wykończenie:	Fosforanowane na czarno
Typ головки wkręta:	W kształcie wylotu trąbki
Rodzaj головки/gniazda wkręta:	PH2
Informacje dodatkowe o produkcie:	Mocowanie płyt g-k do profili metalowych o gr. do 0,88 mm



Srednica gwintu:	Długość:	Artykuł:	Grupa towarowa:	Ilość sztuk w opakowaniu:	Nr artykułu:
3,5 mm	25 mm	Wkręt do płyt gipsowo-kartonowych S-DS01B 3,5x25	SI1	1000	00218974
3,5 mm	35 mm	Wkręt do płyt gipsowo-kartonowych S-DS01B 3,5x35	SI1	1000	00224699
3,5 mm	45 mm	Wkręt do płyt gipsowo-kartonowych S-DS01B 3,5x45	SI1	1000	00231620
3,5 mm	55 mm	Wkręt do płyt gipsowo-kartonowych S-DS01B 3,5x55	SI1	500	00231621

Hilti Wkręty z ostrym wierzchołkiem (magazynekowane) S-DS01B M

Materiał powłoka/powłoka galwaniczna/wykończenie:	Fosforanowane na czarno
Typ головки wkręta:	W kształcie wylotu trąbki
Rodzaj головки/gniazda wkręta:	PH2
Informacje dodatkowe o produkcie:	Mocowanie płyt g-k do profili metalowych o gr. do 0,88 mm; w taśmach po 50 szt.



Srednica gwintu:	Długość:	Artykuł:	Grupa towarowa:	Ilość sztuk w opakowaniu:	Nr artykułu:
3,5 mm	25 mm	Wkręt do płyt gipsowo-kartonowych S-DS01B 3,5x25M	SI1	1000	00233438
3,5 mm	35 mm	Wkręt do płyt gipsowo-kartonowych S-DS01B 3,5x35M	SI1	1000	00233439
3,5 mm	45 mm	Wkręt do płyt gipsowo-kartonowych S-DS01B 3,5x45M	SI1	1000	00251824

Hilti Wkręty z ostrym wierzchołkiem (pojedyncze) S-DS03B

Materiał powłoka/powłoka galwaniczna/wykończenie:	Fosforanowane na czarno
Typ головки wkręta:	W kształcie wylotu trąbki
Rodzaj головки/gniazda wkręta:	PH2
Informacje dodatkowe o produkcie:	Mocowanie płyt g-k do konstrukcji drewnianych, głębokość wkręcania min. 20 mm



Srednica gwintu:	Długość:	Artykuł:	Grupa towarowa:	Ilość sztuk w opakowaniu:	Nr artykułu:
4 mm	35 mm	Wkręt do płyt gipsowo-kartonowych S-DS03B 4,0x35	SI1	1000	00231631
4 mm	45 mm	Wkręt do płyt gipsowo-kartonowych S-DS03B 4,0x45	SI1	1000	00231632
4 mm	55 mm	Wkręt do płyt gipsowo-kartonowych S-DS03B 4,0x55	SI1	500	00218991

Hilti Wkręty z ostrym wierzchołkiem (magazynekowane) S-DSO3B M

Materiał powłoka/powłoka galwaniczna/wykończenie:	Fosforanowane na czarno
Typ головки wkręta:	W kształcie wylotu trąbki
Rodzaj головки/gniazda wkręta:	PH2
Informacje dodatkowe o produkcie:	Mocowanie płyt g-k do konstrukcji drewnianych, głębokość wkręcania min. 20 mm; w taśmach po 50 szt.



Średnica gwintu:	Długość:	Artykuł:	Grupa towarowa:	Ilość sztuk w opakowaniu:	Nr artykułu:
4 mm	35 mm	Wkręt do płyt gipsowo-kartonowych S-DSO3B 4,0x35M	SI1	1000	00233441
4 mm	45 mm	Wkręt do płyt gipsowo-kartonowych S-DSO3B 4,0x45M	SI1	1000	00251825
4 mm	55 mm	Wkręt do płyt gipsowo-kartonowych S-DSO3B 4,0x55M	SI1	1000	00314639

Hilti Wkręty magazynkowe, fosforanowane na czarno S-DS14B M

Materiał powłoka/powłoka galwaniczna/wykończenie:	Fosforanowane na czarno i olejowane
Typ головки wkręta:	Główka wpuszczana żebrzana
Rodzaj головки/gniazda wkręta:	PH 2
Informacje dodatkowe o produkcie:	Do mocowania płyt Fermacell do profili metalowych lub konstrukcji drewnianych; w taśmach po 50 szt.



Średnica gwintu:	Długość:	Artykuł:	Grupa towarowa:	Ilość sztuk w opakowaniu:	Nr artykułu:
4 mm	25 mm	Wkręt do płyt gipsowo-kartonowych S-DS14B 4,0x25M	SI1	1000	00306965
4 mm	30 mm	Wkręt do płyt gipsowo-kartonowych S-DS14B 4,0x30M	SI1	1000	00306966
4 mm	45 mm	Wkręt do płyt gipsowo-kartonowych S-DS14B 4,0x45M	SI1	1000	00306967

5

Hilti Wkręty samowierzące (pojedyncze), ocynkowane S-DDO2Z

Materiał powłoka/powłoka galwaniczna/wykończenie:	Powłoka galwaniczna
Typ головки wkręta:	Główka typu garnkowego
Rodzaj головки/gniazda wkręta:	PH 2
Informacje dodatkowe o produkcie:	Do łączenia profili metalowych konstrukcji ścianek działowych (gr. łącznie maks. 2,25 mm)



Średnica gwintu:	Długość:	Artykuł:	Grupa towarowa:	Ilość sztuk w opakowaniu:	Nr artykułu:
3,9 mm	11 mm	Wkręt do płyt gipsowo-kartonowych S-DDO2Z 3,9x11	SI1	2000	00289494

Hilti Wkręty samowierzące (pojedyncze), ocynkowane S-DDO3Z

Materiał powłoka/powłoka galwaniczna/wykończenie:	Powłoka galwaniczna
Typ головки wkręta:	Główka płaska
Rodzaj головки/gniazda wkręta:	PH 2
Informacje dodatkowe o produkcie:	Do mocowania lekkich płyt, do łączenia profili metalowych (gr. maks. 2,5 mm)



Średnica gwintu:	Długość:	Artykuł:	Grupa towarowa:	Ilość sztuk w opakowaniu:	Nr artykułu:
4,2 mm	13 mm	Wkręt do płyt gipsowo-kartonowych S-DDO3Z 4,2x13	SI1	1000	00386638
4,2 mm	25 mm	Wkręt do płyt gipsowo-kartonowych S-DDO3Z 4,2x25	SI1	1000	00386639

Hilti Wkręty samowierzące (magazynkowe) S-DD08Z M

Materiał powłoka/powłoka galwaniczna/wykończenie:	Powłoka galwaniczna
Typ головки wkręta:	Główka typu garnkowego
Rodzaj головки/gniazda wkręta:	PH 2
Informacje dodatkowe o produkcie:	Do łączenia profili metalowych, konstrukcji ścianek działowych (gł. łącznie maks. 2 mm)



Średnica gwintu:	Długość:	Artykuł:	Grupa towarowa:	Ilość sztuk w opakowaniu:	Nr artykułu:
3,5 mm	9 mm	Wkręt do płyt gipsowo-kartonowych S-DD08Z 3,5x9M	SI1	1000	00281300

Hilti Wkręty z ostrym wierzchołkiem i grubym gwintem S-DS04B

Materiał powłoka/powłoka galwaniczna/wykończenie:	Fosforanowane na czarno
Typ головки wkręta:	W kształcie wylotu trąbki
Rodzaj головки/gniazda wkręta:	PH 2
Informacje dodatkowe o produkcie:	Do tymczasowego łączenia płyt gipsowo-kartonowych



Średnica gwintu:	Długość:	Artykuł:	Grupa towarowa:	Ilość sztuk w opakowaniu:	Nr artykułu:
5,5 mm	38 mm	Wkręt do płyt gipsowo-kartonowych S-DS04B 5,5x38	SI1	500	00387979

Hilti Wkręty z ostrym wierzchołkiem (pojedyncze) S-DS05B

Materiał powłoka/powłoka galwaniczna/wykończenie:	Fosforanowane na czarno
Typ головки wkręta:	Główka typu garnkowego
Rodzaj головки/gniazda wkręta:	PH2
Informacje dodatkowe o produkcie:	Do łączenia profili metalowych (gr. łączna do 0,88 mm)



Średnica gwintu:	Długość:	Artykuł:	Grupa towarowa:	Ilość sztuk w opakowaniu:	Nr artykułu:
3,9 mm	11 mm	Wkręt do płyt gipsowo-kartonowych S-DS05B 3,9x11	SI1	1000	00388457

Hilti Wkręty samowierzące (pojedyncze), ocynkowane S-MD03PZ

Materiał powłoka/powłoka galwaniczna/wykończenie:	Powłoka galwaniczna
Typ головки wkręta:	Główka typu soczewkowego
Rodzaj головки/gniazda wkręta:	PH 2
Informacje dodatkowe o produkcie:	Do łączenia profili metalowych ościeżnic drzwiowych (gr. łączna maks. 2,80 mm)



Średnica gwintu:	Długość:	Artykuł:	Grupa towarowa:	Ilość sztuk w opakowaniu:	Nr artykułu:
4,8 mm	16 mm	Wkręt samowierzący S-MD03PZ 4,8x16	SI1	500	00388931

Hilti Uniwersalna wkrętarka do konstrukcji stalowych ST 1800

Pobór mocy:	600 W
Maksymalny moment obrotowy:	22 Nm (18 stopni)
Ciężar zgodny z EPTA-Procudura 01/2003:	1,8 kg



Artykuł:	Wyposażenie standardowe:	Grupa towarowa:	Ilość sztuk w opakowaniu:	Nr artykułu:
Wkrętarka do konstrukcji stalowych ST 1800	Ogranicznik głębokości S-GT 17, instrukcja obsługi w języku polskim. Wkrętarka w walizce z tworzywa odpornego na uderzenia.	ST	1	00378560

Akcesoria

Artykuł:	Grupa towarowa:	Ilość sztuk w opakowaniu:	Nr artykułu:
Zaczepek do rusztowań kpl	SI	1	00378884
Zaczepek do paska	SI	1	00240719
Ogranicznik głębokości S-GT17X50 Do wkrętów z podkładką o średnicy do 17 mm.	SS	1	00240550
Ogranicznik głębokości S-GT23X50 Do wkrętów z podkładką o średnicy do 23 mm.	SS	1	00240551
Ogranicznik głębokości S-GU13X55 Do uchwytu końcówki i końcówki 1/4".	SS	1	00240549
Torba na wkręty (w taśmach S-MD M)	SS	1	00304455
Nasadka sześciokątna S-NSD SDT 30	SS	1	00423706
Uchwyt końcówki S-BH 435 DT	SS	1	00304415
Prowadnica magazynka kpl	SS	1	00305725
Narzędzie do osadzania wkrętów w pozycji stojącej SDT 25 Prowadnica magazynka, uchwyt narzędziowy S-BH 435 DT, uchwyt do wkrętów 6-kt S-NSD 8DT, odciążnik przewodu zasilającego, instrukcja obsługi w języku polskim.	SS	1	00304457
Prowadnica wkrętów ST-SG 5,5 Z trzema nasadkami 6-kt. S-NSD 8, do wkrętów o średnicy 5,5 mm, w opakowaniu kartonowym.	SS	1	00414440
Prowadnica wkrętów ST-SG 6,5 Z trzema nasadkami 6-kt. S-NSD 8, do wkrętów o średnicy 6,5 mm, w opakowaniu kartonowym.	SS	1	00425539
Walizka ST/SD	SI	1	00228469

Hilti Wkręty samowierzące, ocynkowane galwanicznie S-MD01Z

Ochrona przed korozją:	Ocynkowany galwanicznie
Wierzchołek wkręta:	Nr 1, samowierzący
Rodzaj головки/gniazda wkręta:	Główka 6-kątna
Dodatkowe informacje o produkcie:	Wkręty samowierzące do łączenia blach



Wymiar головки wkręta:	Maksymalna grubość mocowania:	Zakres wiercenia:	Artykuł:	Grupa towarowa:	Ilość sztuk w opakowaniu:	Nr artykułu:
7 mm	4,5 mm	1,2 - 2,5 mm	Wkręt samowierzący S-MD01Z 4,2x13	SS1	1000	00224500
8 mm	3,5 mm	1,2 - 2,75 mm	Wkręt samowierzący S-MD01Z 4,8x13	SS1	1000	00224501
8 mm	8,5 mm	1,2 - 2,75 mm	Wkręt samowierzący S-MD01Z 4,8x19	SS1	500	00219557
8 mm	7,5 mm	1,2 - 3 mm	Wkręt samowierzący S-MD01Z 5,5x19	SS1	500	00219558
3/8 "	7 mm	1,2 - 3 mm	Wkręt samowierzący S-MD01Z 6,3x19	SS1	500	00219559

Hilti Wkręty z ostrym wierzchołkiem pojedyncze/magazynkowe S-MS01Z

Ochrona przed korozją:	Ocynkowany galwanicznie
Wierzchołek wkręta:	Przekłuwający
Rodzaj головки/gniazda wkręta:	Główka 6-kątna
Dodatkowe informacje o produkcie:	Do wzdłużnego łączenia ze sobą blach trapezowych



Wymiar головки wkręta:	Zakres wiercenia:	Artykuł:	Grupa towarowa:	Ilość sztuk w opakowaniu:	Nr artykułu:
8 mm	2x1,25 mm	Wkręt S-MS01Z 4,8x20 (pojedynczy)	SS1	1000	00385448
8 mm	2x1,25 mm	Wkręt S-MS01Z 4,8x20 M (magazynkowy)	SS1	2000	00385450

Hilti Wkręty samowierzące, ocynkowane galwanicznie S-MD03Z

Ochrona przed korozją:	Ocynkowany galwanicznie
Wierzchołek wkręta:	Nr 3, samowierzący
Rodzaj головки/gniazda wkręta:	Główka 6-kątna
Dodatkowe informacje o produkcie:	Wkręty samowierzące do mocowania blach lub innych elementów (np. obejm) do podłoża stalowego



Wymiar головки wkręta:	Maksymalna grubość mocowania:	Zakres wiercenia:	Artykuł:	Grupa towarowa:	Ilość sztuk w opakowaniu:	Nr artykułu:
8 mm	7 mm	2,1 - 4,5 mm	Wkręt samowierzący S-MD03Z 4,8x16	SS1	500	00219015
8 mm	10 mm	2,1 - 4,5 mm	Wkręt samowierzący S-MD03Z 4,8x19	SS1	500	00219016
8 mm	6 mm	2,6 - 5,5 mm	Wkręt samowierzący S-MD03Z 5,5x19	SS1	500	00219018
8 mm	12 mm	2,6 - 5,5 mm	Wkręt samowierzący S-MD03Z 5,5x25	SS1	500	00219019
8 mm	25 mm	2,6 - 5,5 mm	Wkręt samowierzący S-MD03Z 5,5x38	SS1	500	00219021
3/8"	6 mm	2,6 - 6 mm	Wkręt samowierzący S-MD03Z 6,3x19	SS1	500	00219022
3/8"	12 mm	2,6 - 6 mm	Wkręt samowierzący S-MD03Z 6,3x25	SS1	500	00219023
3/8"	19 mm	2,6 - 6 mm	Wkręt samowierzący S-MD03Z 6,3x32	SS1	500	00219024

Hilti Wkręty ocynkowane, bez podkładki uszczelniającej S-MD Z M

Ochrona przed korozją:	Ocynkowany galwanicznie
Wierzchołek wkręta:	Nr 1, 3, samowierzący
Rodzaj головки/gniazda wkręta:	Główka 6-kątna
Dodatkowe informacje o produkcie:	Zastosowanie z ST 1800 wraz z urządzeniem SDT - 25 do pracy w pozycji stojącej; wkręty magazynkowane po 25 szt.



Wymiar головки wkręta:	Maksymalna grubość mocowania:	Zakres wiercenia:	Artykuł:	Grupa towarowa:	Ilość sztuk w opakowaniu:	Nr artykułu:
8 mm	8,5 mm	1,2 - 2,75 mm	Wkręt samowierzący S-MD01Z 4,8x19 M	SS1	2500	00378978
8 mm	12 mm	2,6 - 5,5 mm	Wkręt samowierzący S-MD03Z 5,5x25 M	SS1	2500	00378979

Hilti Wkręty samowierzące, ocynkowane galwanicznie S-MD 05 Z

Ochrona przed korozją:	Ocynkowany galwanicznie
Wierzchołek wkręta:	Nr 5, samowierzący
Rodzaj головки/gniazda wkręta:	Główka 6-kątna
Dodatkowe informacje o produkcie:	Do mocowania blach trapezowych do konstrukcji stalowych



Wymiar головки wkręta:	Maksymalna grubość mocowania:	Zakres wiercenia:	Artykuł:	Grupa towarowa:	Ilość sztuk w opakowaniu:	Nr artykułu:
8 mm	18 mm	4,6 - 12 mm	Wkręt samowierzący S-MD05Z 5,5x40	SS1	250	00290671
8 mm	30 mm	4,6 - 12 mm	Wkręt samowierzący S-MD05Z 5,5X52	SS1	250	00290672
8 mm	43 mm	4,6 - 12 mm	Wkręt samowierzący S-MD05Z 5,5X65	SS1	250	00290673

5

Hilti Wkręty samowierzące z podkładką uszczelniającą z EPDM S-MD 51 Z

Ochrona przed korozją:	Ocynkowany galwanicznie
Wierzchołek wkręta:	Nr 1, samowierzący
Rodzaj головки/gniazda wkręta:	Główka 6-kątna
Dodatkowe informacje o produkcie:	Łączenie blach profilowych, gdy wymagana jest szczelność połączenia; podkładka uszczelniająca ø 16 mm



Wymiar головки wkręta:	Maksymalna grubość mocowania:	Zakres wiercenia:	Artykuł:	Grupa towarowa:	Ilość sztuk w opakowaniu:	Nr artykułu:
8 mm	5,5 mm	1,2 - 2,75 mm	Wkręt samowierzący S-MD51Z 4,8x19	SS1	500	00219032
3/8"	4 mm	1,2 - 3 mm	Wkręt samowierzący S-MD51Z 6,3x19	SS1	500	00219034

Hilti Wkręty samowierzące z podkładką uszczelniającą z EPDM S-MD 53 Z

Ochrona przed korozją:	Ocynkowany galwanicznie
Wierzchołek wkręta:	Nr 3, samowierzący
Rodzaj głowki/gniazda wkręta:	Główka 6-kątna
Dodatkowe informacje o produkcie:	Mocowanie blach do cienkich konstrukcji stalowych, gdy wymagana jest szczelność połączenia, podkładka uszczelniająca \varnothing 16 mm



Wymiar głowki wkręta:	Maksymalna grubość mocowania:	Zakres wiercenia:	Artykuł:	Grupa towarowa:	Ilość sztuk w opakowaniu:	Nr artykułu:
8 mm	5 mm	2,1 - 4,5 mm	Wkręt samowierzący S-MD53Z 4,8x19	SS1	500	00219035
8 mm	4 mm	2,6 - 5,5 mm	Wkręt samowierzący S-MD53Z 5,5x19	SS1	500	00219036
8 mm	10 mm	2,6 - 5,5 mm	Wkręt samowierzący S-MD53Z 5,5x25	SS1	500	00219037
8 mm	23 mm	2,6 - 5,5 mm	Wkręt samowierzący S-MD53Z 5,5x38	SS1	250	00219039
8 mm	35 mm	2,6 - 5,5 mm	Wkręt samowierzący S-MD53Z 5,5x50	SS1	250	00235105
3/8"	4 mm	2,6 - 6 mm	Wkręt samowierzący S-MD53Z 6,3x19	SS1	500	00219040
3/8"	10 mm	2,6 - 6 mm	Wkręt samowierzący S-MD53Z 6,3x25	SS1	500	00219041
3/8"	23 mm	2,6 - 6 mm	Wkręt samowierzący S-MD53Z 6,3x38	SS1	250	00219043
3/8"	35 mm	2,6 - 6 mm	Wkręt samowierzący S-MD53Z 6,3x50	SS1	250	00219044

Hilti Wkręty samowierzące z podkładką uszczelniającą z EPDM S-MD 55 Z

Ochrona przed korozją:	Ocynkowany galwanicznie
Wierzchołek wkręta:	Nr 5, samowierzący
Rodzaj głowki/gniazda wkręta:	Główka 6-kątna
Dodatkowe informacje o produkcie:	Mocowanie blach do stalowych konstrukcji nośnych, podkładka uszczelniająca \varnothing 16 mm



Wymiar głowki wkręta:	Maksymalna grubość mocowania:	Zakres wiercenia:	Artykuł:	Grupa towarowa:	Ilość sztuk w opakowaniu:	Nr artykułu:
8 mm	15 mm	4,6 - 12 mm	Wkręt samowierzący S-MD55Z 5,5x38	SS1	250	00227504
8 mm	27 mm	4,6 - 12 mm	Wkręt samowierzący S-MD55Z 5,5x50	SS1	250	00219046
8 mm	40 mm	4,6 - 12 mm	Wkręt samowierzący S-MD55Z 5,5x63	SS1	100	00219048

Hilti Wkręty samowierzące ocynkowane z kołnierzem dociskowym S-MD-Z

Ochrona przed korozją:	Ocynkowany galwanicznie
Wierzchołek wkręta:	Nr 1, 3, 5, samowierzący
Rodzaj głowki/gniazda wkręta:	Główka 6-kątna
Dodatkowe informacje o produkcie:	Mocowanie cienkich blach do konstrukcji stalowej



Wymiar głowki wkręta:	Maksymalna grubość mocowania:	Zakres wiercenia:	Artykuł:	Grupa towarowa:	Ilość sztuk w opakowaniu:	Nr artykułu:
8 mm	15 mm	1,2 - 3 mm	Wkręt samowierzący S-MD21Z 5,5x25	SS1	500	00234588
8 mm	10 mm	2,6 - 5,5 mm	Wkręt samowierzący S-MD23Z 5,5x22	SS1	500	00234590
8 mm	18 mm	4,6 - 12 mm	Wkręt samowierzący S-MD25Z 5,5x38	SS1	500	00234598

Hilti Wkręty samowierzące ze stali odpornej na korozję (A2) S-MD 01 S

Ochrona przed korozją:	Stal nierdzewna
Wierzchołek wkręta:	Nr 1, samowierzący
Rodzaj głowki/gniazda wkręta:	Główka 6-kątna
Dodatkowe informacje o produkcie:	Łączenie blach lub profili stalowych, gdy wymagana jest odporność zamocowania na korozję



Wymiar głowki wkręta:	Maksymalna grubość mocowania:	Zakres wiercenia:	Artykuł:	Grupa towarowa:	Ilość sztuk w opakowaniu:	Nr artykułu:
8 mm	9 mm	1,25 - 2 mm	Wkręt samowierzący S-MD 01 S 4,8x22	SS1	500	00285608

W przypadku pytań prosimy o kontakt z rzeczoznawcami technicznymi Hilti, pracownikami sklepów Hilti Center na terenie całej Polski, TeleCentrum Hilti (801-888-801/(22) 320 56 00), lub zapraszamy do odwiedzenia strony www.hilti.pl.

Hilti Wkręty samowierzące ze stali odpornej na korozję S-MD S

Ochrona przed korozją:	Stal nierdzewna
Wierzchołek wkręta:	Nr 3, 5, samowierzący
Rodzaj główki/gniazda wkręta:	Główka 6-kt
Dodatkowe informacje o produkcie:	Mocowanie blach stalowych do konstrukcji stalowych, gdy wymagana jest odporność zamocowania na korozję



Wymiar główki wkręta:	Maksymalna grubość mocowania:	Zakres wiercenia:	Artykuł:	Grupa towarowa:	Ilość sztuk w opakowaniu:	Nr artykułu:
8 mm	11 mm	2,1–5,5 mm	Wkręt samowierzący S-MD03S 5,5x25	SS1	500	00285610
8 mm	24 mm	2,1 - 5,5 mm	Wkręt samowierzący S-MD03S 5,5x38	SS1	250	00285612
8 mm	15 mm	4,6–12,0 mm	Wkręt samowierzący S-MD05S 5,5x45	SS1	250	00285616
8 mm	20 mm	4,6–12,0 mm	Wkręt samowierzący S-MD05S 5,5x50	SS1	250	00285617

Hilti Wkręty samowierzące ze stali odpornej na korozję S-MD 31 PS

Ochrona przed korozją:	Stal nierdzewna
Wierzchołek wkręta:	Nr 1, samowierzący
Rodzaj główki/gniazda wkręta:	Torx 25 W
Dodatkowe informacje o produkcie:	Mocowanie blach stalowych lub aluminiowych do cienkich konstrukcji; podkładka uszczelniająca ø 12 mm



5

Wymiar główki wkręta:	Maksymalna grubość mocowania:	Zakres wiercenia:	Artykuł:	Grupa towarowa:	Ilość sztuk w opakowaniu:	Nr artykułu:
TX 25	5 mm	1 - 2,75 mm	Wkręt samowierzący S-MD 31 PS 4,8x19	SS1	500	00202421
TX 25	7 mm	1 - 3 mm	Wkręt samowierzący S-MD 31 PS 5,5x22	SS1	500	00202423
TX 25	13 mm	1 - 3 mm	Wkręt samowierzący S-MD 31 PS 5,5x28	SS1	500	00202424
TX 25	23 mm	1 - 3 mm	Wkręt samowierzący S-MD 31 PS 5,5x38	SS1	250	00202425
TX 25	35 mm	1 - 3 mm	Wkręt samowierzący S-MD 31 PS 5,5x50	SS1	250	00202426

Hilti Wkręty samowierzące ze stali odpornej na korozję S-MD 33 PS

Ochrona przed korozją:	Stal nierdzewna
Wierzchołek wkręta:	Nr 3, samowierzący
Rodzaj główki/gniazda wkręta:	Torx 25 W
Dodatkowe informacje o produkcie:	Mocowanie blach stalowych lub aluminiowych do cienkich konstrukcji; podkładka uszczelniająca ø12 mm



Wymiar główki wkręta:	Maksymalna grubość mocowania:	Zakres wiercenia:	Artykuł:	Grupa towarowa:	Ilość sztuk w opakowaniu:	Nr artykułu:
TX 25	5 mm	2,1 - 5,5 mm	Wkręt samowierzący S-MD 33 PS 5,5x22	SS1	500	00202427
TX 25	11 mm	2,1 - 5,5 mm	Wkręt samowierzący S-MD 33 PS 5,5x28	SS1	500	00202428
TX 25	21 mm	2,1 - 5,5 mm	Wkręt samowierzący S-MD 33 PS 5,5x38	SS1	250	00202429
TX 25	33 mm	2,1 - 5,5 mm	Wkręt samowierzący S-MD 33 PS 5,5x50	SS1	250	00202430

Hilti Wkręty samowierzące ze stali odpornej na korozję S-MD 35 PS

Ochrona przed korozją:	Stal nierdzewna
Wierzchołek wkręta:	Nr 5, samowierzący
Rodzaj główki/gniazda wkręta:	Torx 25 W
Dodatkowe informacje o produkcie:	Mocowanie blach stalowych lub aluminiowych do grubych konstrukcji; podkładka uszczelniająca \varnothing 12 mm



Wymiar główki wkręta:	Maksymalna grubość mocowania:	Zakres wiercenia:	Artykuł:	Grupa towarowa:	Ilość sztuk w opakowaniu:	Nr artykułu:
TX 25	12 mm	4,6 - 12 mm	Wkręt samowierzący S-MD 35 PS 5,5x45	SS1	250	00202431

Hilti Wkręty samowierzące z podkładką uszczelniającą z EPDM S-MD 43 S

Ochrona przed korozją:	Stal nierdzewna
Wierzchołek wkręta:	Nr 3, samowierzący
Rodzaj główki/gniazda wkręta:	Główka 6-kątna
Dodatkowe informacje o produkcie:	Mocowanie blach do cienkich konstrukcji stalowych, gdy wymagana jest szczelność połączenia; Podkładka uszczelniająca \varnothing 14 mm



Wymiar główki wkręta:	Maksymalna grubość mocowania:	Zakres wiercenia:	Artykuł:	Grupa towarowa:	Ilość sztuk w opakowaniu:	Nr artykułu:
8 mm	8 mm	2,1 - 5,5 mm	Wkręt samowierzący S-MD 43 S 5,5x25	SS1	500	00378259
8 mm	15 mm	2,1 - 5,5 mm	Wkręt samowierzący S-MD 43 S 5,5x32	SS1	500	00378260
8 mm	21 mm	2,1 - 5,5 mm	Wkręt samowierzący S-MD 43 S 5,5x38	SS1	250	00378261
8 mm	33 mm	2,1 - 5,5 mm	Wkręt samowierzący S-MD 43 S 5,5x50	SS1	250	00378262
8 mm	46 mm	2,1 - 5,5 mm	Wkręt samowierzący S-MD 43 S 5,5x63	SS1	100	00378263

Hilti Wkręty samowierzące z podkładką uszczelniającą z EPDM S-MD 51 S

Ochrona przed korozją:	Stal nierdzewna
Wierzchołek wkręta:	Nr 1, samowierzący
Rodzaj główki/gniazda wkręta:	Główka 6-kątna
Dodatkowe informacje o produkcie:	Łączenie blach profilowych, gdy wymagana jest szczelność połączenia; podkładka uszczelniająca \varnothing 16 mm



Wymiar główki wkręta:	Maksymalna grubość mocowania:	Zakres wiercenia:	Artykuł:	Grupa towarowa:	Ilość sztuk w opakowaniu:	Nr artykułu:
8 mm	6 mm	1,25 - 2 mm	Wkręt samowierzący S-MD 51 S 4,8x22	SS1	500	00375228
8 mm	8 mm	1,25 - 3 mm	Wkręt samowierzący S-MD 51 S 5,5x25	SS1	500	00378257

Hilti Wkręty samowierzące z podkładką uszczelniającą z EPDM S-MD 53 S

Ochrona przed korozją:	Stal nierdzewna
Wierzchołek wkręta:	Nr 3, samowierzący
Rodzaj головки/gniazda wkręta:	Główka 6-kątna
Dodatkowe informacje o produkcie:	Mocowanie blach do cienkich konstrukcji stalowych, gdy wymagana jest szczelność połączenia, podkładka uszczelniająca \varnothing 16 mm



Wymiar головки wkręta:	Max. grubość mocowania:	Zakres wiercenia:	Artykuł:	Grupa towarowa:	Ilość sztuk w opakowaniu:	Nr artykułu:
8 mm	8 mm	2,1 - 5,5 mm	Wkręt samowierzący S-MD 53 S 5,5x25	SS1	500	00375233
8 mm	15 mm	2,1 - 5,5 mm	Wkręt samowierzący S-MD 53 S 5,5x32	SS1	250	00375234
8 mm	21 mm	2,1 - 5,5 mm	Wkręt samowierzący S-MD 53 S 5,5x38	SS1	250	00375235
8 mm	33 mm	2,1 - 5,5 mm	Wkręt samowierzący S-MD 53 S 5,5x50	SS1	250	00375236
8 mm	46 mm	2,1 - 5,5 mm	Wkręt samowierzący S-MD 53 S 5,5x63	SS1	100	00375237
8 mm	7 mm	2,1 - 6 mm	Wkręt samowierzący S-MD 53 S 6,3x25	SS1	500	00375238

Hilti Wkręty samowierzące z podkładką uszczelniającą z EPDM S-MD 55 S

Ochrona przed korozją:	Stal nierdzewna
Wierzchołek wkręta:	Nr 5, samowierzący
Rodzaj головки/gniazda wkręta:	Główka 6-kątna
Dodatkowe informacje o produkcie:	Mocowanie blach do stalowych konstrukcji nośnych, podkładka uszczelniająca \varnothing 16 mm



Wymiar головки wkręta:	Ma. grubość mocowania:	Zakres wiercenia:	Artykuł:	Grupa towarowa:	Ilość sztuk w opakowaniu:	Nr artykułu:
8 mm	12 mm	4,6 - 12 mm	Wkręt samowierzący S-MD 55 S 5,5x45	SS1	250	00375239
8 mm	17 mm	4,6 - 12 mm	Wkręt samowierzący S-MD 55 S 5,5x50	SS1	250	00375240
8 mm	30 mm	4,6 - 12 mm	Wkręt samowierzący S-MD 55 S 5,5x63	SS1	100	00375241

Hilti Wkręty samowierzące do mocowania płyt warstwowych S-CD 63 S

Ochrona przed korozją:	Stal nierdzewna
Wierzchołek wkręta:	Nr 3, samowierzący
Rodzaj головки/gniazda wkręta:	Główka 6-kątna
Dodatkowe informacje o produkcie:	Mocowanie płyt warstwowych do konstrukcji stalowych, podkładka uszczelniająca ø 19 mm



Wymiar головки wkręta:	Grubość płyty:	Zakres wiercenia:	Artykuł:	Grupa towarowa:	Ilość sztuk w opakowaniu:	Nr artykułu:
8 mm	42 - 67 mm	2 - 5,5 mm	Wkręt do płyty warstwowej S-CD 63 S 5,5X95	SS1	100	00375246
8 mm	62 - 87 mm	2 - 5,5 mm	Wkręt do płyty warstwowej S-CD 63 S 5,5X115	SS1	100	00375247
8 mm	82 - 107 mm	2 - 5,5 mm	Wkręt do płyty warstwowej S-CD 63 S 5,5X135	SS1	100	00375248
8 mm	102 - 127 mm	2 - 5,5 mm	Wkręt do płyty warstwowej S-CD 63 S 5,5X155	SS1	100	00375249
8 mm	122 - 147 mm	2 - 5,5 mm	Wkręt do płyty warstwowej S-CD 63 S 5,5x175	SS1	100	00284542
8 mm	137 - 182 mm	2 - 5,5 mm	Wkręt do płyty warstwowej S-CD 63 S 5,5x210	SS1	100	00284543

Hilti Wkręty samowierzące do mocowania płyt warstwowych S-CD 63 C

Ochrona przed korozją:	Stal węglowa z powłoką ochronną
Wierzchołek wkręta:	Nr 3, samowierzący
Rodzaj головки/gniazda wkręta:	Główka 6-kątna
Dodatkowe informacje o produkcie:	Mocowanie płyt warstwowych do konstrukcji stalowych, podkładka uszczelniająca ø 19 mm



Wymiar головки wkręta:	Grubość płyty:	Zakres wiercenia:	Artykuł:	Grupa towarowa:	Ilość sztuk w opakowaniu:	Nr artykułu:
8 mm	42-67 mm	2 - 5,5 mm	Wkręt do płyty warstwowej S-CD 63 C 5,5x95	SS1	100	00206967
8 mm	62-87 mm	2 - 5,5 mm	Wkręt do płyty warstwowej S-CD 63 C 5,5x115	SS1	100	00206968
8 mm	82-107 mm	2 - 5,5 mm	Wkręt do płyty warstwowej S-CD 63 C 5,5x135	SS1	100	00206969
8 mm	102-127 mm	2 - 5,5 mm	Wkręt do płyty warstwowej S-CD 63 C 5,5x155	SS1	100	00206970
8 mm	122-147 mm	2 - 5,5 mm	Wkręt do płyty warstwowej S-CD 63 C 5,5x175	SS1	100	00206971
8 mm	137-182 mm	2 - 5,5 mm	Wkręt do płyty warstwowej S-CD 63 C 5,5x210	SS1	100	00206972

Hilti Wkręty samowierzące do mocowania płyt warstwowych S-CD 65 S

Ochrona przed korozją:	Stal nierdzewna
Wierzchołek wkręta:	Nr 5, samowierzący
Rodzaj головки/gniazda wkręta:	Główka 6-kątna
Dodatkowe informacje o produkcie:	Mocowanie płyt warstwowych do konstrukcji stalowych, podkładka uszczelniająca ø 19 mm



Wymiar головки wkręta:	Grubość płyty:	Zakres wiercenia:	Artykuł:	Grupa towarowa:	Ilość sztuk w opakowaniu:	Nr artykułu:
8 mm	42 - 65 mm	3,5 - 12 mm	Wkręt do płyty warstwowej S-CD 65 S 5,5X110	SS1	100	00375252
8 mm	62 - 85 mm	3,5 - 12 mm	Wkręt do płyty warstwowej S-CD 65 S 5,5X130	SS1	100	00375253
8 mm	82 - 105 mm	3,5 - 12 mm	Wkręt do płyty warstwowej S-CD 65 S 5,5X150	SS1	100	00375254
8 mm	102 - 125 mm	3,5 - 12 mm	Wkręt do płyty warstwowej S-CD 65 S 5,5X170	SS1	100	00375255
8 mm	122 - 145 mm	3,5 - 12 mm	Wkręt do płyty warstwowej S-CD 65 S 5,5x190	SS1	100	00284544
8 mm	137 - 175 mm	3,5 - 12 mm	Wkręt do płyty warstwowej S-CD 65 S 5,5x220	SS1	100	00284545

Hilti Wkręty samowierzące do mocowania płyt warstwowych S-CD 65 C

Ochrona przed korozją:	Stal węglowa z powłoką ochronną
Wierchołek wkręta:	Nr 5, samowierzący
Rodzaj główki/gniazda wkręta:	Główka 6-kątna
Dodatkowe informacje o produkcie:	Mocowanie płyt warstwowych do konstrukcji stalowych, podkładka uszczelniająca ø 19 mm



Wymiar główki wkręta:	Grubość płyty:	Zakres wiercenia:	Artykuł:	Grupa towarowa:	Ilość sztuk w opakowaniu:	Nr artykułu:
8 mm	32 - 55 mm	3,5 - 12 mm	Wkręt do płyty warstwowej S-CD 65 C 5,5X100	SS1	100	00206974
8 mm	42 - 65 mm	3,5 - 12 mm	Wkręt do płyty warstwowej S-CD 65 C 5,5X110	SS1	100	00206975
8 mm	62 - 85 mm	3,5 - 12 mm	Wkręt do płyty warstwowej S-CD 65 C 5,5X130	SS1	100	00206976
8 mm	82 - 105 mm	3,5 - 12 mm	Wkręt do płyty warstwowej S-CD 65 C 5,5X150	SS1	100	00206977
8 mm	102 - 125 mm	3,5 - 12 mm	Wkręt do płyty warstwowej S-CD 65 C 5,5X170	SS1	100	00206978
8 mm	122 - 145 mm	3,5 - 12 mm	Wkręt do płyty warstwowej S-CD 65 C 5,5x190	SS1	100	00206979
8 mm	137 - 175 mm	3,5 - 12 mm	Wkręt do płyty warstwowej S-CD 65 C 5,5x220	SS1	100	00206980

Hilti Wkręty samowierzące do mocowania płyt warstwowych S-CDW 61 S

Ochrona przed korozją:	Stal nierdzewna
Wierchołek wkręta:	Nr 1, samowierzący do drewna
Rodzaj główki/gniazda wkręta:	Główka 6-kątna
Dodatkowe informacje o produkcie:	Mocowanie płyt warstwowych do konstrukcji drewnianych, podkładka uszczelniająca ø 19 mm



5

Wymiar główki wkręta:	Grubość płyty:	Głębokość wkręcania:	Artykuł:	Grupa towarowa:	Ilość sztuk w opakowaniu:	Nr artykułu:
8 mm	87 - 107 mm	≥ 50 mm	Wkręt do płyty warstwowej S-CDW 61 S 6,5x160	SS1	100	00375260
8 mm	107 - 127 mm	≥ 50 mm	Wkręt do płyty warstwowej S-CDW 61 S 6,5x180	SS1	100	00375261
8 mm	127 - 147 mm	≥ 50 mm	Wkręt do płyty warstwowej S-CDW 61 S 6,5x200	SS1	100	00284540
8 mm	147 - 167 mm	≥ 50 mm	Wkręt do płyty warstwowej S-CDW 61 S 6,5x220	SS1	100	00284541
8 mm	157 - 177 mm	≥ 50 mm	Wkręt do płyty warstwowej S-CDW 61 S 6,5x230	SS1	100	00284597

Hilti Wkręty samowierzące do mocowania płyt warstwowych S-CDW 61 C

Ochrona przed korozją:	Stal węglowa z powłoką ochronną
Wierchołek wkręta:	Nr 1, samowierzący do drewna
Rodzaj główki/gniazda wkręta:	Główka 6-kątna
Dodatkowe informacje o produkcie:	Mocowanie płyt warstwowych do konstrukcji drewnianych, podkładka uszczelniająca ø19 mm



Wymiar główki wkręta:	Grubość płyty:	Głębokość wkręcania:	Artykuł:	Grupa towarowa:	Ilość sztuk w opakowaniu:	Nr artykułu:
8 mm	87 - 107 mm	≥ 50 mm	Wkręt do płyty warstwowej S-CDW 61 C 6,5x160	SS1	100	00206985
8 mm	107 - 127 mm	≥ 50 mm	Wkręt do płyty warstwowej S-CDW 61 C 6,5x180	SS1	100	00206986
8 mm	127 - 147 mm	≥ 50 mm	Wkręt do płyty warstwowej S-CDW 61 C 6,5x200	SS1	100	00206987
8 mm	147 - 167 mm	≥ 50 mm	Wkręt do płyty warstwowej S-CDW 61 C 6,5x220	SS1	100	00206988
8 mm	157 - 177 mm	≥ 50 mm	Wkręt do płyty warstwowej S-CDW 61 C 6,5x230	SS1	100	00206989

Hilti Zestawy końcówek

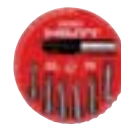

Artykuł:	Zestaw zawiera:	Grupa towarowa:	Ilość sztuk w opakowaniu:	Nr artykułu:
Pudełko kieszonkowe S-BP UNI	Uchwyt S-BH U50M; końcówki: Philips 1 (x1), 2 (x1), 3 (x1), Pozidriv 1 (x1), 2 (x1), 3 (x1), Torx25 (x1), 30 (x1), 40 (x1).	SS	1	00334037
Diamond pudełko kieszonkowe	Końcówki o podwyższonej żywotności: uchwyt S-BH U50M; końcówki: Philips 1 (x1), 2 (x3), 3 (x1), Pozidriv 1 (x1), 2 (x2), 3 (x1).	SS	1	00236338
Zestaw końcówek w pudełku S-SB superbox	Uchwyt S-BH 50M, uchwyt S-BH 75M; końcówki: Philips 1 (x5), Philips 2 (x10), Philips 3 (x5), Pozidriv 1 (x5), Pozidriv 2 (x10), Pozidriv 3 (x5), Pozidriv 4 (x2); uchwyty 6-kt ¼": NSD 7 (x1), 8 (x1), 10 (x1), 3/8" (x1).	SS	1	00315125
Zestaw końcówek 50 SFC Bulk	Zawiera końcówki: Philips 2 (x1), Pozidriv 2 (x1), 3 (x1), Torx TX 15 (x1), TX 20 (x1), TX 25 (x1).	SS	1	00438583
Zestaw końcówek S-BS PH	Uchwyt magnetyczny S-BH 50M; końcówki: Philips 1 (x1), 2 (x4), 3 (x1).	SS	1	00258700
Zestaw końcówek S-BS TX	Uchwyt magnetyczny S-BH 50M; końcówki: Torx 10 (x1), 15 (x1), 20 (x1), 25 (x1), 30 (x1), 40 (x1).	SS	1	00258698
Zestaw końcówek S-BS UNI	Uchwyt magnetyczny S-BH 50M; końcówki: Philips 1 (x1), 2 (x1), Pozidriv 1 (x1), 2 (x1), płaska 1,0 x 5,5 (x1), 1,2 x 6,5 (x1).	SS	1	00258699
Zestaw końcówek 50	Zestaw: PH2, PH3, PZ2, TX25, TX30, TX 40.	SS	1	00387976
Zestaw Bit-Set Power Dł. 73 mm.	Końcówki: Philips 1 (x1), 2 (x1), Pozidriv 1 (x1), 2 (x1), Torx 10 (x1), 15 (x1).	SS	1	00206724
Zestaw końcówek w pudełku S-B PH2 / PZD2	5 końcówek dwustronnych	SS	5	00335914
Zestaw końcówek w pudełku S-BS PH2	Końcówki: PH2 (x60); uchwyt S-BH 75M (x1).	SS	1	00334031
Zestaw końcówek w pudełku S-BS UNI	Końcówki: PH1 (x3), PH2 (x5), PH3 (x2), PZD1 (x5), PZD2 (x10), PZD3 (x5), TX20 (x10), TX25 (x10), TX30 (x7), TX40 (x3); uchwyt S-BHU 50M (x1).	SS	1	00334029
Zestaw końcówek w pudełku S-BS TX	Końcówki: Torx TX10 (x5), TX15 (x5), TX20 (x10), TX25 (x20), TX30 (x15), TX40 (x5); uchwyt S-BHU 50M (x1).	SS	1	00334030
Zestaw końcówek w pudełku S-BS ciężki	Końcówki: PH1 (x3), PH2 (x5), PH3 (x2), PZD1 (x3), PZD2 (x5), PZD3 (x2), PZD4 (x1), TX10 (x1), TX15 (x1), TX20 (x1), TX25 (x1), TX30 (x2), TX40 (x4), uchwyt S-BHU 50 M (x1); uchwyt 6-kt do wkrętów z łbem 6-kt S-NSD 8 (x1); S-NSD 10 (x1), S-NSD 3/8 (x1).	SS	1	00334032

5

Hilti S-BH Uchwyty magnetyczne końcówek 1/4" S-BH



Długość:	Artykuł:	Grupa towarowa:	Ilość sztuk w opakowaniu:	Nr artykułu:
50 mm	Uchwyt końcówki S-BH 50 M (do ST 1800)	SS	1	00257257
75 mm	Uchwyt końcówki S-BH 75 M (do ST 1800, SD 5000)	SS	1	00257258
75 mm	Uchwyt końcówki S-BHP 75 M (do SF 4000)	SS	1	00338991
50 mm	Uchwyt końcówki S-BH U 50 M (z tuleją zatrząskową)	SS	1	00258987

Hilti Końcówki (Pozidriv) S-B PZD



Długość:	Średnica wkręta:	Artykuł:	Grupa towarowa:	Ilość sztuk w opakowaniu:	Nr artykułu:
25 mm	2,1 - 3,0 mm	Końcówka S-B PZD 1 T	SS	25	00258127
25 mm	3,1 - 5,2 mm	Końcówka S-B PZD 2 T	SS	25	00258129
25 mm	5,3 - 7,2 mm	Końcówka S-B PZD 3 T	SS	10	00257620
32 mm	7,3 - 10 mm	Końcówka S-B PZD 4	SS	5	00258130

5

Hilti Końcówki (Philips) S-B PH



Długość:	Średnica wkręta:	Artykuł:	Grupa towarowa:	Ilość sztuk w opakowaniu:	Nr artykułu:
25 mm	2,1 - 3,0 mm	Końcówka S-B PH 1 T	SS	25	00258123
25 mm	3,1 - 5,2 mm	Końcówka S-B PH 2 T	SS	25	00258125
25 mm	5,3 - 7,2 mm	Końcówka S-B PH 3 T	SS	10	00258126
116 mm	3,1 - 5,2 mm	Końcówka S-MBL 116 PH2	SS	10	00281298
166 mm	3,1 - 5,2 mm	Końcówka S-MBL 166 PH2	SS	1	00310954

Hilti Końcówki sześciokątne S-B HEX



Długość:	Artykuł:	Grupa towarowa:	Ilość sztuk w opakowaniu:	Nr artykułu:
25 mm	Końcówka S-B HEX5	SS	5	00385926
25 mm	Końcówka S-B HEX6	SS	5	00385927

Hilti Końcówki (Torx) S-B TX



Długość:	Artykuł:	Grupa towarowa:	Ilość sztuk w opakowaniu:	Nr artykułu:
25 mm	Końcówka S-B TX 15 T	SS	10	00258136
25 mm	Końcówka S-B TX 20 T	SS	10	00258138
25 mm	Końcówka S-B TX 25 T	SS	10	00258140
25 mm	Końcówka S-B TX 30 T	SS	10	00258144
25 mm	Końcówka S-B TXI 30 (do wkrętów HUS-S)	SS	10	00258131
25 mm	Końcówka S-B TX 40	SS	10	00258146
25 mm	Końcówka S-B TXI 40 (do wkrętów HUS)	SS	10	00258132
25 mm	Końcówka S-B TX 50	SS	5	00315122

Hilti Uchwyt 6-kątny z zatrząskiem kulkowym do wkrętów S-NSD



Rozmiar klucza:	Artykuł:	Grupa towarowa:	Ilość sztuk w opakowaniu:	Nr artykułu:
7 mm	Nasadka sześciokątna S-NSD 7	SS	1	00308900
8 mm	Nasadka sześciokątna S-NSD 8	SS	1	00308901
10 mm	Nasadka sześciokątna S-NSD 10	SS	1	00308902
3/8"	Nasadka sześciokątna S-NSD 3/8"	SS	1	00308905
13 mm	Nasadka sześciokątna S-NSD 13L (wydłużona)	SS	1	00318364
8 mm	Nasadka sześciokątna magnetyczna TS-B NSD 8-M	SS	1	00236360

Hilti Nasadki sześciokątne na trzpień 1/4" S-B



Długość:	Rozmiar klucza:	Artykuł:	Grupa towarowa:	Ilość sztuk w opakowaniu:	Nr artykułu:
25 mm	8 mm	Nasadka sześciokątna S-B 1/4 NS8	SS	1	00236343
25 mm	10 mm	Nasadka sześciokątna S-B 1/4 NS10	SS	1	00236344
25 mm	13 mm	Nasadka sześciokątna S-B 1/4 NS13	SS	1	00236347

Hilti Nasadki sześciokątne na trzpień 3/8" S-B



Długość:	Rozmiar klucza:	Artykuł:	Grupa towarowa:	Ilość sztuk w opakowaniu:	Nr artykułu:
28 mm	10 mm	Nasadka sześciokątna S-B 3/8" NS10	SS	1	00236350
28 mm	13 mm	Nasadka sześciokątna S-B 3/8" NS13	SS	1	00236353
28 mm	17 mm	Nasadka sześciokątna S-B 3/8" NS17	SS	1	00236355
28 mm	19 mm	Nasadka sześciokątna S-B 3/8" NS19	SS	1	00236356

5

Hilti Nasadki S-NSD



Długość:	Rozmiar klucza:	Artykuł:	Grupa towarowa:	Ilość sztuk w opakowaniu:	Nr artykułu:
40 mm	13 mm	Nasadka do wkrętarek udarowych S-NSD 13 1/2	AM	1	00335097
70 mm	13 mm	Nasadka do wkrętarek udarowych S-NSD 13 1/2 L	AM	1	00335096
40 mm	15 mm	Nasadka do wkrętarek udarowych S-NSD 15 1/2	AM	1	00334802
70 mm	15 mm	Nasadka do wkrętarek udarowych S-NSD 15 1/2 L	AM	1	00336413
40 mm	17 mm	Nasadka do wkrętarek udarowych S-NSD 17 1/2	AM	1	00335632
100 mm	17 mm	Nasadka do wkrętarek udarowych S-NSD 1/2"-17 L dw	AM	1	00388142
40 mm	19 mm	Nasadka do wkrętarek udarowych S-NSD 19 1/2	AM	1	00335633
40 mm	21 mm	Nasadka do wkrętarek udarowych S-NSD 21 1/2	AM	1	00378234
40 mm	24 mm	Nasadka do wkrętarek udarowych S-NSD 24 1/2	AM	1	00335634

Hilti Nasadki sześciokątne 1/2" S-NSD

Dodatkowe informacje o produkcie:

Do SIW 144-A, SIW 22T-A, SI 100
w zakresie przewidzianym dla tych
urządzeń



S

L

Długość:	Rozmiar klucza:	Artykuł:	Grupa towarowa:	Ilość sztuk w opakowaniu:	Nr artykułu:
38 mm	10 mm	Nasadka do wkrętarek udarowych S-NSD 1/2"-10 S	AM	1	00408400
78 mm	10 mm	Nasadka do wkrętarek udarowych S-NSD 1/2"-10 L	AM	1	00408414
38 mm	13 mm	Nasadka do wkrętarek udarowych S-NSD 1/2"-13 S	AM	1	00408402
78 mm	13 mm	Nasadka do wkrętarek udarowych S-NSD 1/2"-13 L	AM	1	00408416
38 mm	15 mm	Nasadka do wkrętarek udarowych S-NSD 1/2"-15 S	AM	1	00408403
78 mm	15 mm	Nasadka do wkrętarek udarowych S-NSD 1/2"-15 L	AM	1	00408417
38 mm	17 mm	Nasadka do wkrętarek udarowych S-NSD 1/2"-17 S	AM	1	00408405
78 mm	17 mm	Nasadka do wkrętarek udarowych S-NSD 1/2"-17 L	AM	1	00408419
38 mm	19 mm	Nasadka do wkrętarek udarowych S-NSD 1/2"-19 S	AM	1	00408407
78 mm	19 mm	Nasadka do wkrętarek udarowych S-NSD 1/2"-19 L	AM	1	00408421
38 mm	21 mm	Nasadka do wkrętarek udarowych S-NSD 1/2"-21 S	AM	1	00408408
78 mm	21 mm	Nasadka do wkrętarek udarowych S-NSD 1/2"-21 L	AM	1	00408422
38 mm	24 mm	Nasadka do wkrętarek udarowych S-NSD 1/2"-24 S	AM	1	00408410
78 mm	24 mm	Nasadka do wkrętarek udarowych S-NSD 1/2"-24 L	AM	1	00408424
38 mm	30 mm	Nasadka do wkrętarek udarowych S-NSD 1/2"-30 S	AM	1	00408412
78 mm	30 mm	Nasadka do wkrętarek udarowych S-NSD 1/2"-30 L	AM	1	00408426
38 mm	32 mm	Nasadka do wkrętarek udarowych S-NSD 1/2"-32 S	AM	1	00412906
38 mm	36 mm	Nasadka do wkrętarek udarowych S-NSD 1/2"-36 S	AM	1	00413175
100 mm	13 mm	Nasadka do wkrętarek udarowych S-NSD 1/2"-13L dw (cienkościenna)	AM	1	00423767
100 mm	15 mm	Nasadka do wkrętarek udarowych S-NSD 1/2"-15L dw (cienkościenna)	AM	1	00423768









5

Hilti Nasadki sześciokątne 1/2" S-NSD zestawy



Artykuł:	Skład zestawu:	Grupa towarowa:	Ilość sztuk w opakowaniu:	Nr artykułu:
Futerał S-NSD 4	Z zaczepem do paska, na 4 nasadki 6-kt S-NSD	AM	1	00408427
Futerał S-NSD 6	Z zaczepem do paska, na 6 nasadek 6-kt S-NSD	AM	1	00376590
Nasadka do wkrętarci udarowej S-NSD 13-19 EU	6 nasadek S-NSD 1/2" srebrnych 13S, 13L, 17S, 17L, 19S, 19L	AM	1	00388140
Nasadka do wkrętarci udarowej S-NSD 13-15 zestaw	Zestaw 4 nasadek 1/2" czarnych 13S, 13L, 15S, 15L, w futerałce	AM	1	00408429
Nasadka do wkrętarci udarowej S-NSD zestaw lekki	Lekki zestaw: nasadki 6-kt., 13S, 2x13L, adapter 1/2" 1/4", końcówki 10xTX30, 10xTX40	AM	1	00408430

Adaptory i trzpienie do nasadek oraz końcówek

Artykuł:		1/4" S-B NS	3/8" S-B NS	1/2" S-NSD	Końcówki 1/4"	Grupa towarowa:	Ilość sztuk w opakowaniu:	Nr artykułu:
Element łączenia S-NSH 1/4x35 Człon napędzający 1/4" 6-kt DIN 3126/E 6,3, człon napędzany 1/4" 4-kt		■				SS	1	00236340
Element łączenia S-NSH 1/4x50 Człon napędzający 1/4" 6-kt DIN 3126/E 6,3, człon napędzany 1/4" 4-kt.		■				SS	1	00236341
Element łączenia S-NSH 3/8"x50 Człon napędzający 1/4" 6-kt DIN 3126/E 6,3, człon napędzany: 3/8" 4-kt.			■			SS	1	00236339
Adapter S-NSD 1/4"-1/2"				■		SS	1	00423773
Adapter S-NSD 1/2-3/8"			■			AM	1	00375858
Uchwyt końcówki S-BH 1/2"-1/4" Długość 38 mm.					■	AM	2	00369096
Uchwyt końcówki S-BH 75 1/2"-1/4" Długość 75 mm.					■	AM	2	00369097

5

Hilti Przedłużacze do nasadek 1/2"



Długość:	Artykuł:	Grupa towarowa:	Ilość sztuk w opakowaniu:	Nr artykułu:
125 mm	Rura przedłużająca S-V 125 1/2-1/2	AM	1	00336616



Technika montażu bezpośredniego

Hilti. Doskonałość. Niezawodność.

Technika montażu bezpośredniego



Osadzaki dla budownictwa ogólnego

DX 460 KIT Uniwersalny osadzak automatyczny	178
DX 460 MX 72 Uniwersalny osadzak automatyczny	178



Elementy mocujące dla budownictwa ogólnego

X-CR Gwoździe nierdzewne	178
X-U Gwoździe uniwersalne magazynkowe	179, 185
X-CT Gwoździe magazynkowe do szalunków	180
X-C Gwoździe magazynkowe	180, 185
X-HN Gwoździe ręczne	181
Krażki dociskowe do gwoździ DX	181
X-FS Ograniczniki szalunkowe	181
X-IE Elementy do mocowania materiałów izolacyjnych	182
X-SW System mocowania izolacji	182
Naboje specjalne 6,8/11M/Akcesoria	192-195



Osadzaki do wykończenia wnętrz, instalacji elektrycznych i mechanicznych

GX 120 Automatyczny osadzak gazowy	183
GX 120-ME Automatyczny osadzak gazowy	188
DX 351-MX Lekki osadzak automatyczny z magazynkiem gwoździ	185



Elementy mocujące/osprzęt do wykończenia wnętrz, instalacji elektrycznych i mechanicznych

X-GN, X-EGN, X-GHP Gwoździe i pojemniki z gazem do GX	183, 184, 188
X-C, X-U Gwoździe i X-CR, X-M, X-EM Kołki gwintowane do DX	185, 186
X-CC, X-HS, X-HS W Wieszaki do DX	186-188
X-HS, X-CC Wieszaki i X-EKB Pałki do przewodów elektrycznych	189
X-DFB, X-FB Uchwyty stalowe, X-EKS Uchwyty z tworzywa	190-191
X-ET Elementy do mocowania kanałów kablowych	191
X-ECT Uchwyty do opaski zaciskowej	191
X-ECH Uchwyty zbierające do wiązek kablowych	191
X-FB, X-DFB Uchwyty stalowe z gwoździem	192
Naboje specjalne 6,8/11/Akcesoria	192-195



Osadzaki dla branży stal/metal

DX 76 MX Osadzak	196
DX 860-ENP Osadzak do pracy w pozycji stojącej	196
DX 351 BTG/BT Osadzak automatyczny	201
DX 462 CM, DX 462 HM Osadzaki automatyczne z głowicą znakującą	201



Elementy mocujące/osprzęt dla branży stal/metal

X-ENP, X-ENP2K, NPH2, SDK Gwoździe do mocowania blach profilowanych/kapturki	196
X-EM, X-M Kołki gwintowane do betonu i stali	197, 198
EDS, DS Gwoździe pojedyncze	198
X-MGR Kołnierz mocujący	199
X-GR RU, X-FCM, X-FCP Uchwyty do krat pomostowych/blach ryflowanych	199-200
X-BT M8/M10 Kołki gwintowane	201
Czcionki do głowic znakujących	202-205
Naboje specjalne 6,8/18/Akcesoria	206-209

Hilti Uniwersalny osadzak automatyczny DX 460 Kit

Ciężar:	3,5 kg
Automatyczne cofanie tłoka:	Tak
Rodzaje łączników:	Gwoździe magazynkowe o długości do 72 mm; kołki gwintowane, łączniki X-IE, X-FS, X-SW



Artykuł:	Wyposażenie standardowe:	Grupa towarowa:	Ilość sztuk w opakowaniu:	Nr artykułu:
Osadzak DX 460 Kit	Osadzak DX 460 z magazynkiem MX 72, prowadnica kołka X-460 F8, tłok X-460 P8, prowadnica kołka X-460 FIE-L, tłok X-460 PIE-L, uchwyty do podkładek X-460 - WH 23/36, pierścien oporowy, akcesoria do konserwacji, okulary ochronne, ochraniacz słuchu, instrukcja obsługi w języku polskim. Osadzak w walizce z tworzywa odpornego na uderzenia.	XN1	1	00414442

Hilti Uniwersalny osadzak automatyczny z magazynkiem DX 460 MX 72

Ciężar:	3,5 kg
Automatyczne cofanie tłoka:	Tak
Rodzaje łączników:	Gwoździe magazynkowe o długości do 72 mm



Artykuł:	Wyposażenie standardowe:	Grupa towarowa:	Ilość sztuk w opakowaniu:	Nr artykułu:
Osadzak DX 460 MX 72	Magazynek MX 72, tłok X-460-P8, pierścien oporowy, akcesoria do konserwacji, okulary ochronne, ochraniacz słuchu, instrukcja obsługi w języku polskim. Osadzak w walizce z tworzywa odpornego na uderzenia.	XN1	1	00371673

6

Hilti Gwoździe nierdzewne X-CR

Skład materiału:	Stal nierdzewna A4 316
Materiał podłoża:	Beton (długość gwoźdźa ≥ 21 mm), Stal
Zastosowanie z:	DX 460, DX 351, DX E 72



A4
316



Długość trzpienia:	Średnica trzpienia:	Artykuł:	Grupa towarowa:	Ilość sztuk w opakowaniu:	Nr artykułu:
16 mm	3,7 mm	Gwoździe uniwersalny X-CR 16 P8	XN2	100	00247356
18 mm	3,7 mm	Gwoździe uniwersalny X-CR 18 P8	XN2	100	00247357
21 mm	3,7 mm	Gwoździe uniwersalny X-CR 21 P8	XN2	100	00247358
24 mm	3,7 mm	Gwoździe uniwersalny X-CR 24 P8	XN2	100	00247359
29 mm	3,7 mm	Gwoździe uniwersalny X-CR 29 P8	XN2	100	00247360
34 mm	3,7 mm	Gwoździe uniwersalny X-CR 34 P8	XN2	100	00247361

Hilti Gwoździe uniwersalne magazynkowe X-U MX

Skład materiału:	Stal ocynkowana, HRC 58
Materiał podłoża:	Beton (długość gwoźdźcia ≥ 22 mm), Stal
Dodatkowe informacje o produkcie:	Zwiększona nośność zamocowania przy osadzeniach do konstrukcji stalowych dzięki innowacyjnej budowie gwoźdźcia: spiralnie radełkowany trzpień wraz z wierzchołkiem (efekt wkręcania w podłoże)
Zastosowanie z:	DX 460 MX, DX 351 (dł. do 27 mm)



Długość trzpienia:	Średnica trzpienia:	Artykuł:	Grupa towarowa:	Ilość sztuk w opakowaniu:	Nr artykułu:
15 mm	3,7 mm	Gwoździe uniwersalny X-U 15 MX SP	XN2	100	00383466
16 mm	4 mm	Gwoździe uniwersalny X-U 16 MX	XN2	100	00237344
19 mm	4 mm	Gwoździe uniwersalny X-U 19 MX	XN2	100	00237345
22 mm	4 mm	Gwoździe uniwersalny X-U 22 MX	XN2	100	00237346
27 mm	4 mm	Gwoździe uniwersalny X-U 27 MX	XN2	100	00237347
32 mm	4 mm	Gwoździe uniwersalny X-U 32 MX	XN2	100	00237348
37 mm	4 mm	Gwoździe uniwersalny X-U 37 MX	XN2	100	00237349
42 mm	4 mm	Gwoździe uniwersalny X-U 42 MX	XN2	100	00237350
47 mm	4 mm	Gwoździe uniwersalny X-U 47 MX	XN2	100	00237351
52 mm	4 mm	Gwoździe uniwersalny X-U 52 MX	XN2	100	00237352
57 mm	4 mm	Gwoździe uniwersalny X-U 57 MX	XN2	100	00237353
62 mm	4 mm	Gwoździe uniwersalny X-U 62 MX	XN2	100	00237354
72 mm	4 mm	Gwoździe uniwersalny X-U 72 MX	XN2	100	00237356

6

Hilti Gwoździe uniwersalne pojedyncze X-U P8

Skład materiału:	Stal ocynkowana, HRC 58
Materiał podłoża:	Beton dł. gwoźdźcia ≥ 22 mm, Stal
Dodatkowe informacje o produkcie:	Zwiększona nośność zamocowania przy osadzeniach do konstrukcji stalowych dzięki innowacyjnej budowie gwoźdźcia: spiralnie radełkowany trzpień wraz z wierzchołkiem (efekt wkręcania w podłoże)
Zastosowanie z:	DX 460, DX 351 (dł. do 47 mm), DX E 72



Długość trzpienia:	Średnica trzpienia:	Artykuł:	Grupa towarowa:	Ilość sztuk w opakowaniu:	Nr artykułu:
15 mm	3,7 mm	Gwoździe uniwersalny X-U 15 P8 TH (z tuleją stalową)	XN2	100	00237328
16 mm	4 mm	Gwoździe uniwersalny X-U 16 P8	XN2	100	00237330
19 mm	4 mm	Gwoździe uniwersalny X-U 19 P8	XN2	100	00237331
22 mm	4 mm	Gwoździe uniwersalny X-U 22 P8	XN2	100	00237332
27 mm	4 mm	Gwoździe uniwersalny X-U 27 P8	XN2	100	00237333
32 mm	4 mm	Gwoździe uniwersalny X-U 32 P8	XN2	100	00237334
37 mm	4 mm	Gwoździe uniwersalny X-U 37 P8	XN2	100	00237335
42 mm	4 mm	Gwoździe uniwersalny X-U 42 P8	XN2	100	00237336
47 mm	4 mm	Gwoździe uniwersalny X-U 47 P8	XN2	100	00237337
52 mm	4 mm	Gwoździe uniwersalny X-U 52 P8	XN2	100	00237338
57 mm	4 mm	Gwoździe uniwersalny X-U 57 P8	XN2	100	00237339
62 mm	4 mm	Gwoździe uniwersalny X-U 62 P8	XN2	100	00237340
72 mm	4 mm	Gwoździe uniwersalny X-U 72 P8	XN2	100	00237342

W przypadku pytań prosimy o kontakt z rzeczoznawcami technicznymi Hilti, pracownikami sklepów Hilti Center na terenie całej Polski, TeleCentrum Hilti (801-888-801/(22) 320 56 00), lub zapraszamy do odwiedzenia strony www.hilti.pl.

Hilti Gwoździe uniwersalne pojedyncze z podkładką stalową X-U P8 S

Zastosowanie z:	DX 460 z pojedynczą prowadnicą kołka
-----------------	---



Długość trzpienia:	Średnica trzpienia:	Rozmiar podkładki:	Artykuł:	Grupa towarowa:	Ilość sztuk w opakowaniu:	Nr artykułu:
27 mm	4 mm	15 mm	Gwóźdź uniwersalny X-U 27 P8 S15	XN2	100	00237371
32 mm	4 mm	15 mm	Gwóźdź uniwersalny X-U 32 P8 S15	XN2	100	00237372
32 mm	4 mm	36 mm	Gwóźdź uniwersalny X-U 32 P8 S36	XN2	100	00237374

Hilti Gwoździe magazynkowe do szalunków X-CT MX

Skład materiału:	Stal ocynkowana, HRC 53,5
Materiał podłoża:	Beton do 35 N/m ²
Zastosowanie z:	DX 460 MX
Dodatkowe informacje o produkcie:	Wstępnie wyznaczone trzy punkty złamania umożliwiają proste i precyzyjne złamanie gwoździa tuż przy powierzchni podłoża



Długość trzpienia:	Średnica trzpienia:	Artykuł:	Grupa towarowa:	Ilość sztuk w opakowaniu:	Nr artykułu:
47 mm	3,7 mm	Gwóźdź do szalunku X-CT 47 MX	XN2	1000	00383588
52 mm	3,7 mm	Gwóźdź do szalunku X-CT 52 MX	XN2	100	00383576

6

Hilti Gwoździe magazynkowe X-C MX

Skład materiału:	Stal ocynkowana, HRC 53
Materiał podłoża:	Beton
Zastosowanie z:	DX 460 MX, DX 351 MX (dł. do 27 mm)
Dodatkowe informacje o produkcie:	Prowizoryczne mocowanie desek szalunkowych, barier, przegród i podpór



Długość trzpienia:	Średnica trzpienia:	Artykuł:	Grupa towarowa:	Ilość sztuk w opakowaniu:	Nr artykułu:
20 mm	3,5 mm	Gwóźdź uniwersalny X-C 20 MX	XN2	100	00388518
27 mm	3,5 mm	Gwóźdź uniwersalny X-C 27 MX	XN2	100	00388519
32 mm	3,5 mm	Gwóźdź uniwersalny X-C 32 MX	XN2	100	00388520
37 mm	3,5 mm	Gwóźdź uniwersalny X-C 37 MX	XN2	100	00388521
42 mm	3,5 mm	Gwóźdź uniwersalny X-C 42 MX	XN2	100	00388522
47 mm	3,5 mm	Gwóźdź uniwersalny X-C 47 MX	XN2	100	00388523
52 mm	3,5 mm	Gwóźdź uniwersalny X-C 52 MX	XN2	100	00388524
62 mm	3,5 mm	Gwóźdź uniwersalny X-C 62 MX	XN2	100	00388525

Hilti Gwoździe pojedyncze X-C P8

Skład materiału:	Stal ocynkowana, HRC 53
Materiał podłoża:	Beton
Zastosowanie z:	DX 460, DX 351 (dł. do 47 mm), DX E 72



Długość trzpienia:	Średnica trzpienia:	Artykuł:	Grupa towarowa:	Ilość sztuk w opakowaniu:	Nr artykułu:
27 mm	3,5 mm	Gwóźdź uniwersalny X-C 27 P8	XN2	100	00388535
32 mm	3,5 mm	Gwóźdź uniwersalny X-C 32 P8	XN2	100	00388536
37 mm	3,5 mm	Gwóźdź uniwersalny X-C 37 P8	XN2	100	00388537
42 mm	3,5 mm	Gwóźdź uniwersalny X-C 42 P8	XN2	100	00388538
47 mm	3,5 mm	Gwóźdź uniwersalny X-C 47 P8	XN2	100	00388539
52 mm	3,5 mm	Gwóźdź uniwersalny X-C 52 P8	XN2	100	00388540

W przypadku pytań prosimy o kontakt z rzeczoznawcami technicznymi Hilti, pracownikami sklepów Hilti Center na terenie całej Polski, TeleCentrum Hilti (801-888-801/(22) 320 56 00), lub zapraszamy do odwiedzenia strony www.hilti.pl.

Hilti Gwoździe ręczne X-HN



Skład materiału:	Stal ocynkowana galwanicznie
Materiał podłoża:	Beton (miękki, świeży)
Dodatkowe informacje o produkcie:	Łatwość użycia, prowizoryczne mocowanie desek szalunkowych na świeżym lub miękkim betonie, mocowanie taśm perforowanych lub tekstylnych w branży instalacyjnej

Długość trzpienia:	Średnica trzpienia:	Artykuł:	Grupa towarowa:	Ilość sztuk w opakowaniu:	Nr artykułu:
19 mm	3 mm	Gwóźdź ręczny X-HN 19/3 (1kg)	X1	ok. 910	00274942
25 mm	3 mm	Gwóźdź ręczny X-HN 25/3 (1kg)	X1	ok. 715	00274943
30 mm	3 mm	Gwóźdź ręczny X-HN 30/3 (1kg)	X1	ok. 589	00274944
35 mm	3 mm	Gwóźdź ręczny X-HN 35/3 (1kg)	X1	ok. 500	00274945
40 mm	3 mm	Gwóźdź ręczny X-HN 40/3 (1kg)	X1	ok. 436	00274946
50 mm	3 mm	Gwóźdź ręczny X-HN 50/3 (1kg)	X1	ok. 358	00274947
60 mm	4 mm	Gwóźdź ręczny X-HN 60/4 (1kg)	X1	ok. 167	00274948
70 mm	4 mm	Gwóźdź ręczny X-HN 70/4 (1kg)	X1	ok. 143	00274949
80 mm	4 mm	Gwóźdź ręczny X-HN 80/4 (1kg)	X1	ok. 125	00274950
90 mm	4 mm	Gwóźdź ręczny X-HN 90/4 (1kg)	X1	ok. 112	00274951
100 mm	4 mm	Gwóźdź ręczny X-HN 100/4 (1kg)	X1	ok. 102	00274952

Hilti Krążki dociskowe do gwoździ DX



Zastosowanie z:	Uchwytem do krążków oraz gwoździami magazynkowymi
Dodatkowe informacje o produkcie:	Grubość krążka 2 mm, średnica otworu 4,6 mm; do mocowania miękkich materiałów

Średnica:	Artykuł:	Grupa towarowa:	Ilość sztuk w opakowaniu:	Nr artykułu:
23 mm	Krążek R23	X2	100	00051731
36 mm	Krążek R36	X2	50	00051741

Hilti Ograniczniki szalunkowe X-FS



Skład materiału:	Tworzywo: polietylen; Gwóźdź: stal ocynkowana
Materiał podłoża:	Beton
Dodatkowe informacje o produkcie:	Minimalna odległość zbrojenia od zewnętrznej powierzchni X-FS 1,5 cm
Zastosowanie z:	DX 460 (MX), gwoździami magazynkowymi o dł. min. 52 mm (X-FS MX)

Długość trzpienia:	Średnica trzpienia:	Artykuł:	Grupa towarowa:	Ilość sztuk w opakowaniu:	Nr artykułu:
-	-	Ogranicznik szalunkowy X-FS MX	X2	100	00408022
52 mm	3,5 mm	Ogranicznik szalunkowy X-FS C52 (z gwoździem X-C 52)	XN2	100	00407346

Hilti Elementy do mocowania materiałów izolacyjnych X-IE 6

Skład materiału:	Tworzywo sztuczne: HDPE; Gwóźdź: stal ocynkowana, HRC 58
Materiał podłoża:	Beton, Stal
Zastosowanie z:	DX 460 z wyposażeniem X-IE



Długość trzpienia:	Grubość materiału izolacyjnego:	Rozmiar talerzyka:	Artykuł:	Grupa towarowa:	Ilość sztuk w opakowaniu:	Nr artykułu:
52 mm	40 mm	60 mm	Element do mocow. mat. izolac. X-IE 6-40	XN2	300	00376466
52 mm	50 mm	60 mm	Element do mocow. mat. izolac. X-IE 6-50	XN2	300	00376468
52 mm	60 mm	60 mm	Element do mocow. mat. izolac. X-IE 6-60	XN2	300	00376469
52 mm	70 mm	60 mm	Element do mocow. mat. izolac. X-IE 6-70	XN2	200	00376470
52 mm	80 mm	60 mm	Element do mocow. mat. izolac. X-IE 6-80	XN2	200	00376472
52 mm	100 mm	60 mm	Element do mocow. mat. izolac. X-IE 6-100	XN2	200	00376474
72 mm	120 mm	60 mm	Element do mocow. mat. izolac. X-IE 6-120	XN2	150	00376475
72 mm	140 mm	60 mm	Element do mocow. mat. izolac. X-IE 6-140	XN2	100	00283339

Hilti Elementy do mocowania materiałów izolacyjnych X-IE 9

Skład materiału:	Tworzywo sztuczne: HDPE; Gwóźdź: stal ocynkowana, HRC 58
Materiał podłoża:	Beton, Stal
Zastosowanie z:	DX 460 z wyposażeniem X-IE



Długość trzpienia:	Grubość materiału izolacyjnego:	Rozmiar talerzyka:	Artykuł:	Grupa towarowa:	Ilość sztuk w opakowaniu:	Nr artykułu:
52 mm	70 mm	90 mm	Element do mocow. mat. izolac. X-IE 9-70	XN2	100	00376479
52 mm	80 mm	90 mm	Element do mocow. mat. izolac. X-IE 9-80	XN2	100	00376481
52 mm	100 mm	90 mm	Element do mocow. mat. izolac. X-IE 9-100	XN2	100	00376482
72 mm	120 mm	90 mm	Element do mocow. mat. izolac. X-IE 9-120	XN2	100	00376483

Hilti System mocowania izolacji X-SW 30/60

Skład materiału:	Tworzywo sztuczne: polietylen
Materiał podłoża:	Beton, Stal (gr. 4-6 mm)
Zastosowanie z:	DX 460 i z gwoździami magazynkowanymi
Dodatkowe informacje o produkcie:	Mocowanie membran, paneli drenażowych, izolacji o grubości do 25 mm, płyt fałdowanych z tworzywa, siatek - bez kurzu i uciążliwego hałasu



Rozmiar podkładki:	Artykuł:	Grupa towarowa:	Ilość sztuk w opakowaniu:	Nr artykułu:
30 mm	Krążek plastikowy X-SW 30	X2	500	00371370
60 mm	Krążek plastikowy X-SW 60	X2	500	00371371

Hilti Talerzykowe elementy mocujące z gwoździem X-SW 30

Skład materiału:	Tworzywo sztuczne: polietylen, Gwóźdź: stal ocynkowana
Materiał podłoża:	Beton
Zastosowanie z:	DX 460 z pojedynczą prowadnicą kołka
Dodatkowe informacje o produkcie:	Mocowanie membran, paneli drenażowych, izolacji, płyt fałdowych z tworzywa, siatek - bez kurzu i uciążliwego hałasu



Długość trzpienia:	Rozmiar podkładki:	Artykuł:	Grupa towarowa:	Ilość sztuk w opakowaniu:	Nr artykułu:
37 mm	30 mm	Talerzykowy element mocujący X-SW 30 C37	XN2	150	00040643
47 mm	30 mm	Talerzykowy element mocujący X-SW 30 C47	XN2	100	00040644

W przypadku pytań prosimy o kontakt z rzeczoznawcami technicznymi Hilti, pracownikami sklepów Hilti Center na terenie całej Polski, TeleCentrum Hilti (801-888-801/(22) 320 56 00), lub zapraszamy do odwiedzenia strony www.hilti.pl.

Hilti Talerzykowe elementy mocujące z gwoździem X-SW 60

Skład materiału:	Tworzywo sztuczne: polietylen, Gwóźdź: stal ocynkowana
Materiał podłoża:	Beton
Zastosowanie z:	DX 460 z pojedynczą prowadnicą kołka
Dodatkowe informacje o produkcie:	Mocowanie membran, paneli drenażowych, izolacji, płyt fałdowych z tworzywa, siatek – bez kurzu i uciążliwego hałasu



Długość trzpienia:	Rozmiar podkładki:	Artykuł:	Grupa towarowa:	Ilość sztuk w opakowaniu:	Nr artykułu:
37 mm	60 mm	Talerzykowy element mocujący X-SW 60 C37	XN2	150	00040617
47 mm	60 mm	Talerzykowy element mocujący X-SW 60 C47	XN2	100	00040618

Hilti Automatyczny osadzak gazowy GX 120

Ciężar:	3,8 kg
Pojemność magazynka:	40 gwoździ
Automatyczne cofanie tłoka:	Tak



Artykuł:	Wyposażenie standardowe:	Grupa towarowa:	Ilość sztuk w opakowaniu:	Nr artykułu:
Osadzak gazowy GX 120	Dodatkowa podpora do lepszej stabilizacji osadzaka, pobijak do gwoździ, podpora korpusu osadzaka, ochraniacz słuchu, okulary ochronne, ściereczka do konserwacji, instrukcja obsługi w języku polskim. Osadzak w walizce z tworzywa odpornego na uderzenia.	XG1	1	00274639

Hilti Gwoździe magazynkowane do betonu X-GN MX

Materiał podłoża:	Beton, Mur z cegły wapienno-piaskowej
Zastosowanie z:	GX 120, GX 120-ME



Długość trzpienia:	Artykuł:	Wyposażenie standardowe:	Grupa towarowa:	Ilość sztuk w opakowaniu:	Nr artykułu:
20 mm	X-GN 20 MX + GC 21	Zestaw zawiera: 750 szt. gwoździ i jedno opakowanie gazu	XG2	750	00226933
27 mm	X-GN 27 MX + GC 21	Zestaw zawiera: 750 szt. gwoździ i jedno opakowanie gazu	XG2	750	00226934
32 mm	X-GN 32 MX + GC 21	Zestaw zawiera: 750 szt. gwoździ i jedno opakowanie gazu	XG2	750	00226935
39 mm	X-GN 39 MX + GC 21	Zestaw zawiera: 750 szt. gwoździ i jedno opakowanie gazu	XG2	750	00226936

Hilti Gwoździe magazynkowane do stali X-EGN MX

Materiał podłoża:	Stal
Zastosowanie z:	GX 120, GX 120-ME



Długość trzpienia:	Artykuł:	Wyposażenie standardowe:	Grupa towarowa:	Ilość sztuk w opakowaniu:	Nr artykułu:
14 mm	X-EGN 14 MX + GC 21	Zestaw zawiera: 750 szt. gwoździ i jedno opakowanie gazu	XG2	750	00226930

Hilti Gwoździe magazynkowane do twardego betonu X-GHP MX

Materiał podłoża:	Beton (o dużej twardości)
Zastosowanie z:	GX 120, GX 120-ME



Długość trzpienia:	Artykuł:	Wyposażenie standardowe:	Grupa towarowa:	Ilość sztuk w opakowaniu:	Nr artykułu:
20 mm	X-GHP 20 MX + GC 21	Zestaw zawiera: 750 szt. gwoździ i jedno opakowanie gazu	XG2	750	00226932

Hilti Podkładki dociskowe do gwoździ

Zastosowanie z:	Uchwytem do podkładek X-120 WH oraz GX 120, GX 120-ME
-----------------	---



Srednica:	Artykuł:	Grupa towarowa:	Ilość sztuk w opakowaniu:	Nr artykułu:
36 mm	Krażek R36 0.6	X2	500	00284534

Hilti Pojemnik z gazem

Zastosowanie z:	GX 120/GX 120-ME
-----------------	------------------



Artykuł:	Grupa towarowa:	Ilość sztuk w opakowaniu:	Nr artykułu:
Pojemnik z gazem GC 21	XG2	1	00038865

Hilti Gwoździe magazynkowe X-GN MX/X-EGN MX/X-GHP MX

Zastosowanie z:	GX 100, GX 100-E
-----------------	------------------



Długość trzpienia:	Materiał podłoża:	Artykuł:	Grupa towarowa:	Ilość sztuk w opakowaniu:	Nr artykułu:
20 mm	Beton	X-GN 20 MX + GC 11	XG2	750	00338875
27 mm	Beton, mur z cegły silikatowej	X-GN 27 MX + GC 11	XG2	750	00340229
32 mm	Beton, mur z cegły silikatowej	X-GN 32 MX + GC 11	XG2	750	00338878
39 mm	Beton, mur z cegły silikatowej	X-GN 39 MX + GC 11	XG2	750	00338881
14 mm	Stal	X-EGN 14 MX + GC 11	XG2	750	00338872
20 mm	Beton (twardy)	X-GHP 20 MX + GC 11	XG2	750	00285890

Hilti Pojemnik z gazem

Zastosowanie z:	GX 100, GX 100-E
-----------------	------------------



Artykuł:	Grupa towarowa:	Ilość sztuk w opakowaniu:	Nr artykułu:
Pojemnik z gazem GC 11 (ROW)	XG2	1	00387624

Hilti Lekki osadzak automatyczny z magazynkiem gwoździ DX 351-MX

Ciężar:	2,4 kg
Automatyczne cofanie tłoka:	Tak
Rodzaje łączników:	MX magazynkowane o dł. do 27 mm



Artykuł:	Wyposażenie standardowe:	Grupa towarowa:	Ilość sztuk w opakowaniu:	Nr artykułu:
Osadzak DX 351 (X-MX 27)	Magazynek X-MX 27, tłok X-P8 S-351, akcesoria do konserwacji, okulary ochronne, ochraniacz słuchu, instrukcja w języku polskim. Osadzak w walizce z tworzywa odpornego na uderzenia.	XN1	1	00333035

Hilti Gwoździe magazynkowane X-C MX

Skład materiału:	Stal ocynkowana, HRC 53
Materiał podłoża:	Beton
Zastosowanie z:	DX 460 MX, DX 351 MX
Dodatkowe informacje o produkcie:	Prowizoryczne mocowania do betonu



Długość trzpienia:	Artykuł:	Grupa towarowa:	Ilość sztuk w opakowaniu:	Nr artykułu:
20 mm	Gwóźdź do betonu X-C 20 MX	XN2	100	00388518
27 mm	Gwóźdź do betonu X-C 27 MX	XN2	100	00388519

Hilti Gwoździe magazynkowane X-U MX

Skład materiału:	Stal ocynkowana, HRC 58
Materiał podłoża:	Stal
Zastosowanie z:	DX 460 MX, DX 351 MX



Długość trzpienia:	Artykuł:	Grupa towarowa:	Ilość sztuk w opakowaniu:	Nr artykułu:
15 mm	Gwóźdź uniwersalny X-U 15 MX SP	XN2	100	00383466

Hilti Kołki gwintowane nierdzewne z gwintem M8 X-CR M8

Skład materiału:	Stal nierdzewna klasy A4, HRC 49
Zastosowanie z:	DX 460 (z pojedynczą przewodnicą kołką)



A4
316



Długość trzpienia:	Średnica trzpienia:	Długość gwintu:	Materiał podłoża:	Artykuł:	Grupa towarowa:	Ilość sztuk w opakowaniu:	Nr artykułu:
12 mm	4 mm	9 mm	Stal	Kołek gwintowany X-CR M8-9-12 P8	XN2	100	00372031
12 mm	4 mm	15 mm	Stal	Kołek gwintowany X-CR M8-15-12 P8	XN2	100	00372033

Hilti Kołki gwintowane do betonu z gwintem M6 X-M6

Skład materiału:	Stal węglowa ocynkowana, HRC 53,5
Materiał podłoża:	Beton
Zastosowanie z:	DX 36 M, DX 351, DX 460, DX E 72



Długość trzpienia:	Średnica trzpienia:	Długość gwintu:	Artykuł:	Grupa towarowa:	Ilość sztuk w opakowaniu:	Nr artykułu:
22 mm	3,7 mm	8 mm	Kołek gwintowany X-M6-8-22FP8	XN2	100	00306081
27 mm	3,7 mm	8 mm	Kołek gwintowany X-M6-8-27FP8	XN2	100	00306082
22 mm	3,7 mm	11 mm	Kołek gwintowany X-M6-11-22FP8	XN2	100	00306076
27 mm	3,7 mm	11 mm	Kołek gwintowany X-M6-11-27FP8	XN2	100	00306077
22 mm	3,7 mm	20 mm	Kołek gwintowany X-M6-20-22FP8	XN2	100	00306078
27 mm	3,7 mm	20 mm	Kołek gwintowany X-M6-20-27FP8	XN2	100	00306079

Hilti Kołki gwintowane do betonu z gwintem M8 X-M8

Skład materiału:	Stal węglowa ocynkowana, HRC 53,5
Materiał podłoża:	Beton
Zastosowanie z:	DX 36 M, DX 351, DX 460, DX E 72



Długość trzpienia:	Średnica trzpienia:	Długość gwintu:	Artykuł:	Grupa towarowa:	Ilość sztuk w opakowaniu:	Nr artykułu:
27 mm	4,5 mm	15 mm	Kołek gwintowany X-M8-15-27P8	XN2	100	00306092
32 mm	4,5 mm	20 mm	Kołek gwintowany X-M8-20-32P8	XN2	100	00306096

6

Hilti Kołki gwintowane do stali z gwintem M6 X-EM6H

Skład materiału:	Stal węglowa ocynkowana, HRC 58
Materiał podłoża:	Stal
Zastosowanie z:	DX 460 z pojedynczą prowadnicą kołka



Długość trzpienia:	Średnica trzpienia:	Długość gwintu:	Artykuł:	Grupa towarowa:	Ilość sztuk w opakowaniu:	Nr artykułu:
9 mm	3,7 mm	8 mm	Kołek gwintowany X-EM6H-8-9FP8	XN2	100	00271965
9 mm	3,7 mm	11 mm	Kołek gwintowany X-EM6H-11-9FP8	XN2	100	00271963
9 mm	3,7 mm	20 mm	Kołek gwintowany X-EM6H-20-9FP8	XN2	100	00271961

Hilti Wieszaki z gwintem wewnętrznym X-HS U

Skład materiału:	Stal węglowa ocynkowana, HRC 58
Materiał podłoża:	Stal, Beton (dł. gwoźdźcia min. 22 mm)
Zastosowanie z:	DX 460, DX 351 z pojedynczą prowadnicą kołka



Długość trzpienia:	Średnica trzpienia:	Średnica gwintu:	Artykuł:	Grupa towarowa:	Ilość sztuk w opakowaniu:	Nr artykułu:
19 mm	4 mm	M8	Wieszak z gwintem wewnętrznym X-HS M8 U19 P8 S15	XN2	100	00386214
22 mm	4 mm	M8	Wieszak z gwintem wewnętrznym X-HS M8 U22 P8 S15	XN2	100	00386219
32 mm	4 mm	M8	Wieszak z gwintem wewnętrznym X-HS M8 U32 P8 S15	XN2	100	00361789
19 mm	4 mm	M10	Wieszak z gwintem wewnętrznym X-HS M10 U19 P8 S15	XN2	100	00386215
22 mm	4 mm	M10	Wieszak z gwintem wewnętrznym X-HS M10 U22 P8 S15	XN2	100	00386220
32 mm	4 mm	M10	Wieszak z gwintem wewnętrznym X-HS M10 U32 P8 S15	XN2	100	00361790

W przypadku pytań prosimy o kontakt z rzeczoznawcami technicznymi Hilti, pracownikami sklepów Hilti Center na terenie całej Polski, TeleCentrum Hilti (801-888-801/(22) 320 56 00), lub zapraszamy do odwiedzenia strony www.hilti.pl.

Hilti Wieszaki do montażu bezpośredniego z gwoździem X-HS-W

Skład materiału:	Stal ocynkowana galwanicznie
Materiał podłoża:	Beton, Stal
Zastosowanie z:	DX 460



Długość linki:	Artykuł:	Grupa towarowa:	Ilość sztuk w opakowaniu:	Nr artykułu:
1 m	Wieszak X-HS-W U16 P8 1m	XN2	50	00387430
2 m	Wieszak X-HS-W U16 P8 2m	XN2	50	00387919
3 m	Wieszak X-HS-W U16 P8 3m	XN2	50	00387433
1 m	Wieszak X-HS-W U22 P8 1m	XN2	50	00387431
2 m	Wieszak X-HS-W U22 P8 2m	XN2	50	00387920
3 m	Wieszak X-HS-W U22 P8 3m	XN2	50	00387434
1 m	Wieszak X-HS-W U27 P8 1m	XN2	50	00387432
2 m	Wieszak X-HS-W U27 P8 2m	XN2	50	00387921
3 m	Wieszak X-HS-W U27 P8 3m	XN2	50	00387435

Hilti Wieszaki do montażu bezpośredniego bez gwoździa X-HS-W

Skład materiału:	Stal ocynkowana galwanicznie
Materiał podłoża:	Beton, Stal
Zastosowanie z:	GX 120 ME



Długość linki:	Artykuł:	Grupa towarowa:	Ilość sztuk w opakowaniu:	Nr artykułu:
1 m	Wieszak X-HS-W MX 1m	XG2	50	00387436
2 m	Wieszak X-HS-W MX 2m	XG2	50	00387922
3 m	Wieszak X-HS-W MX 3m	XG2	50	00387437

Hilti Wieszaki do montażu z kotwą tulejową HKD

Skład materiału:	Stal ocynkowana galwanicznie
Materiał podłoża:	Beton



Długość linki:	Artykuł:	Grupa towarowa:	Ilość sztuk w opakowaniu:	Nr artykułu:
1 m	Wieszak M-HS-W M6 1m	XG2	50	00388079
2 m	Wieszak M-HS-W M6 2m	XG2	50	00388080
3 m	Wieszak M-HS-W M6 3m	XG2	50	00388081

Hilti Narożniki M-HS-EP

Skład materiału:	Tworzywo sztuczne
Dodatkowe informacje o produkcie:	Do zabezpieczenia krawędzi kanałów prostokątnych



Artykuł:	Grupa towarowa:	Ilość sztuk w opakowaniu:	Nr artykułu:
Narożnik M-HS-EP	XG2	50	00388085

W przypadku pytań prosimy o kontakt z rzeczoznawcami technicznymi Hilti, pracownikami sklepów Hilti Center na terenie całej Polski, TeleCentrum Hilti (801-888-801/(22) 320 56 00), lub zapraszamy do odwiedzenia strony www.hilti.pl.

Hilti Wieszak oczkowy X-CC U

Skład materiału:	Stal węglowa ocynkowana, HRC 58
Materiał podłoża:	Stal, Beton (dł. gwoźdźcia min. 22 mm)
Zastosowanie z:	DX 460, DX 351 z pojedynczą prowadnicą kołka



Długość trzpienia:	Średnica trzpienia:	Artykuł:	Grupa towarowa:	Ilość sztuk w opakowaniu:	Nr artykułu:
16 mm	4 mm	Wieszak oczkowy z gwoździem X-CC U16 P8	XN2	100	00386228
22 mm	4 mm	Wieszak oczkowy z gwoździem X-CC U22 P8	XN2	100	00386229
27 mm	4 mm	Wieszak oczkowy z gwoździem X-CC U27 P8	XN2	100	00386230

Hilti Automatyczny osadzak gazowy GX 120-ME

Ciężar:	3,8 kg
Pojemność magazynka:	20
Automatyczne cofanie tłoka:	Tak



Artykuł:	Wyposażenie standardowe:	Grupa towarowa:	Ilość sztuk w opakowaniu:	Nr artykułu:
Automatyczny osadzak gazowy GX 120-ME	Dodatkowa podpora do lepszej stabilizacji osadzaka, pobijak do gwoździ, podpora korpusu osadzaka, ochroniacz słuchu, okulary ochronne, ściereczka do konserwacji, instrukcja w języku polskim. Osadzak w walizce z tworzywa odpornego na uderzenia	XG1	1	00274899

6

Hilti Gwoździe X-GN MX

Materiał podłoża:	Beton, Mur z cegły wapienno-piaskowej
Zastosowanie z:	GX 120, GX 120-ME



Długość trzpienia:	Artykuł:	Wyposażenie standardowe:	Grupa towarowa:	Ilość sztuk w opakowaniu:	Nr artykułu:
20 mm	X-GN 20 MX + GC 21	Zestaw zawiera: 750 szt. gwoździ i jedno opakowanie gazu	XG2	750	00226933
27 mm	X-GN 27 MX + GC 21	Zestaw zawiera: 750 szt. gwoździ i jedno opakowanie gazu	XG2	750	00226934
32 mm	X-GN 32 MX + GC 21	Zestaw zawiera: 750 szt. gwoździ i jedno opakowanie gazu	XG2	750	00226935
39 mm	X-GN 39 MX + GC 21	Zestaw zawiera: 750 szt. gwoździ i jedno opakowanie gazu	XG2	750	00226936

Hilti Gwoździe do stali X-EGN MX

Materiał podłoża:	Stal
Zastosowanie z:	GX 120, GX 120-ME



Długość trzpienia:	Artykuł:	Wyposażenie standardowe:	Grupa towarowa:	Ilość sztuk w opakowaniu:	Nr artykułu:
14 mm	X-EGN 14 MX + GC 21	Zestaw zawiera: 750 szt. gwoździ i jedno opakowanie gazu.	XG2	750	00226930

Hilti Gwoździe do betonu X-GHP MX

Materiał podłoża:	Beton (o dużej twardości)
Zastosowanie z:	GX 120, GX 120-ME



Długość trzpienia:	Artykuł:	Wyposażenie standardowe:	Grupa towarowa:	Ilość sztuk w opakowaniu:	Nr artykułu:
20 mm	X-GHP 20 MX + GC 21	Zestaw zawiera: 750 szt. gwoździ i jedno opakowanie gazu.	XG2	750	00226932

Hilti Elementy do zawiesznień bez gwoźdźca X-HS MX

Materiał podłoża:	Beton, Stal
Zastosowanie z:	GX 120-ME



Średnica gwintu:	Artykuł:	Grupa towarowa:	Ilość sztuk w opakowaniu:	Nr artykułu:
M6	Element do zawiesznień bez gwoźdźca X-HS M6 MX	XG2	100	00272073
M8	Element do zawiesznień bez gwoźdźca X-HS M8 MX	XG2	100	00273368

Hilti Elementy do zawiesznień bez gwoźdźca X-CC MX

Materiał podłoża:	Beton, Stal
Zastosowanie z:	GX 120-ME



Artykuł:	Grupa towarowa:	Ilość sztuk w opakowaniu:	Nr artykułu:
Element do zawiesznień bez gwoźdźca X-CC MX	XG2	100	00228342

Hilti Pałaki do przewodów elektrycznych X-EKB MX

Skład materiału:	Poliamid, bez halogenów i silikonów
Materiał podłoża:	Beton, Stal
Zastosowanie z:	GX 120-ME



Liczba kabli przy Ø 6 mm:	Liczba kabli przy Ø 8 mm:	Dodatkowe informacje o produkcie:	Artykuł:	Grupa towarowa:	Ilość sztuk w opakowaniu:	Nr artykułu:
4	2	pojedynczy	Pałak przewodu X-EKB 4 MX	XG2	100	00285712
8	5	pojedynczy	Pałak przewodu X-EKB 8 MX	XG2	100	00285713
16	10	podwójny	Pałak przewodu X-EKB 16 MX	XG2	25	00285714

Hilti Uchwyty stalowe podwójne bez gwoźdźcia X-DFB MX

Skład materiału:	Tworzywo sztuczne: poliamid, Uchwyt: stal ocynkowana
Materiał podłoża:	Beton, Stal
Zastosowanie z:	GX 120-ME



Srednica kabla/rurki:	Artykuł:	Grupa towarowa:	Ilość sztuk w opakowaniu:	Nr artykułu:
16 mm	Podwójny uchwyt stalowy X-DFB 16 MX	XG2	100	00273383
20 mm	Podwójny uchwyt stalowy X-DFB 20 MX	XG2	100	00273384
22 mm	Podwójny uchwyt stalowy X-DFB 22 MX	XG2	100	00273385
25 mm	Podwójny uchwyt stalowy X-DFB 25 MX	XG2	100	00273386
28 mm	Podwójny uchwyt stalowy X-DFB 28 MX	XG2	100	00273387

Hilti Uchwyty stalowe pojedyncze bez gwoźdźcia X-FB MX

Skład materiału:	Tworzywo sztuczne: poliamid, Uchwyt: stal ocynkowana
Materiał podłoża:	Beton, Stal
Zastosowanie z:	GX 120-ME



Srednica kabla/rurki:	Artykuł:	Grupa towarowa:	Ilość sztuk w opakowaniu:	Nr artykułu:
8 mm	Uchwyt stalowy X-FB 8 MX	XG2	200	00286797
11 mm	Uchwyt stalowy X-FB 11 MX	XG2	200	00286798
13 mm	Uchwyt stalowy X-FB 13 MX	XG2	200	00281320
16 mm	Uchwyt stalowy X-FB 16 MX	XG2	200	00286799
20 mm	Uchwyt stalowy X-FB 20 MX	XG2	200	00286800
22 mm	Uchwyt stalowy X-FB 22 MX	XG2	200	00286801
25 mm	Uchwyt stalowy X-FB 25 MX	XG2	200	00286802
28 mm	Uchwyt stalowy X-FB 28 MX	XG2	200	00286803
32 mm	Uchwyt stalowy X-FB 32 MX	XG2	100	00286804
40 mm	Uchwyt stalowy X-FB 40 MX	XG2	100	00286805

Hilti Taśma tekstylna X-TT

Skład materiału:	Poliester
Materiał podłoża:	Beton, Stal
Szerokość:	19,25 mm
Grubość materiału:	1,2 mm
Długość:	10 m
Zastosowanie z:	GX 120-ME



Artykuł:	Grupa towarowa:	Ilość sztuk w opakowaniu:	Nr artykułu:
Taśma tekstylna X-TT 19 czarna	XG2	5	00362096

W przypadku pytań prosimy o kontakt z rzeczoznawcami technicznymi Hilti, pracownikami sklepów Hilti Center na terenie całej Polski, TeleCentrum Hilti (801-888-801/(22) 320 56 00), lub zapraszamy do odwiedzenia strony www.hilti.pl.

Hilti Uchwyty rurek instalacyjnych X-EKS MX/X-EKSC MX

Skład materiału:	Poliamid, bez halogenów i silikonów
Materiał podłoża:	Beton, Stal
Zastosowanie z:	GX 120-ME



Srednica kabla/rurki:	Artykuł:	Grupa towarowa:	Ilość sztuk w opakowaniu:	Nr artykułu:
16 mm	Obejma rurki X-EKS 16 MX	XG2	100	00285719
20 mm	Obejma rurki X-EKS 20 MX	XG2	100	00285720
25 mm	Obejma rurki X-EKS 25 MX	XG2	100	00285721
32 mm	Obejma rurki X-EKS 32 MX	XG2	100	00285722
40 mm	Obejma rurki X-EKS 40 MX	XG2	100	00285723
16 mm	Obejma rurki X-EKSC 16 MX	XG2	100	00274083
20 mm	Obejma rurki X-EKSC 20 MX	XG2	100	00274086
25 mm	Obejma rurki X-EKSC 25 MX	XG2	100	00274087

Hilti Elementy do mocowania kanałów kablowych X-ET MX

Skład materiału:	Poliamid, bez halogenów i silikonów
Materiał podłoża:	Beton, Stal
Zastosowanie z:	GX 120-ME



Artykuł:	Grupa towarowa:	Ilość sztuk w opakowaniu:	Nr artykułu:
Element do mocowania kanałów kablowych X-ET MX	XG2	250	00285718

6

Hilti Uchwyty do opaski zaciskowej X-ECT MX

Skład materiału:	Poliamid, bez halogenów i silikonów
Materiał podłoża:	Beton, Stal
Zastosowanie z:	GX 120-ME



Szerokość opaski:	Artykuł:	Grupa towarowa:	Ilość sztuk w opakowaniu:	Nr artykułu:
9 mm	Uchwyt do opaski zaciskowej X-ECT MX	XG2	100	00285709

Hilti Uchwyty zbierające do wiązek kablowych X-ECH

Skład materiału:	Tworzywo: poliamid, bez halogenów i silikonów; Gwóźdź: stal ocynkowana, HRC 58
Materiał podłoża:	Beton
Zastosowanie z:	DX 460, DX 351 z zamontowanym adapterem X-EF

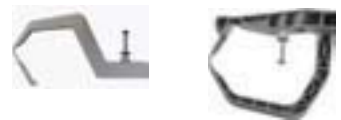

Długość trzpienia:	Średnica trzpienia:	Liczba kabli przy Ø 10 mm:	Artykuł:	Grupa towarowa:	Ilość sztuk w opakowaniu:	Nr artykułu:
37 mm	4 mm	15	Uchwyt zbierający X-ECH-S U37	XN2	100	00386235
37 mm	4 mm	25	Uchwyt zbierający X-ECH-M U37	XN2	100	00386236
37 mm	4 mm	35	Uchwyt zbierający X-ECH-L U37	XN2	50	00386237

Hilti Uchwyty pojedyncze stalowe z gwoździem X-FB-C

Skład materiału:	Stal ocynkowana
Materiał podłoża:	Beton



Długość trzpienia:	Średnica trzpienia:	Średnica kabla/ rurki:	Artykuł:	Grupa towarowa:	Ilość sztuk w opakowaniu:	Nr artykułu:
27 mm	3,5 mm	8 mm	Uchwyt stalowy X-FB 8 C27	XN2	100	00401258
27 mm	3,5 mm	11 mm	Uchwyt stalowy X-FB 11 C27	XN2	100	00401259
27 mm	3,5 mm	13 mm	Uchwyt stalowy X-FB 13 C27	XN2	100	00401260
27 mm	3,5 mm	16 mm	Uchwyt stalowy X-FB 16 C27	XN2	100	00401261
27 mm	3,5 mm	18 mm	Uchwyt stalowy X-FB 18 C27	XN2	100	00401262
27 mm	3,5 mm	20 mm	Uchwyt stalowy X-FB 20 C27	XN2	100	00401263
27 mm	3,5 mm	22 mm	Uchwyt stalowy X-FB 22 C27	XN2	100	00401264
27 mm	3,5 mm	24 mm	Uchwyt stalowy X-FB 24 C27	XN2	100	00401265
27 mm	3,5 mm	28 mm	Uchwyt stalowy X-FB 28 C27	XN2	100	00401267

Hilti Uchwyty podwójne stalowe z gwoździem X-DFB-C

Skład materiału:	Stal ocynkowana
Materiał podłoża:	Beton







Długość trzpienia:	Średnica trzpienia:	Średnica kabla/ rurki:	Artykuł:	Grupa towarowa:	Ilość sztuk w opakowaniu:	Nr artykułu:
27 mm	3,5 mm	8 mm	Podwójny uchwyt stalowy X-DFB 8 C27	XN2	100	00401272
27 mm	3,5 mm	11 mm	Podwójny uchwyt stalowy X-DFB 11 C27	XN2	100	00401273
27 mm	3,5 mm	16 mm	Podwójny uchwyt stalowy X-DFB 16 C27	XN2	100	00401274
27 mm	3,5 mm	18 mm	Podwójny uchwyt stalowy X-DFB 18 C27	XN2	100	00401275
27 mm	3,5 mm	20 mm	Podwójny uchwyt stalowy X-DFB 20 C27	XN2	100	00401276
27 mm	3,5 mm	22 mm	Podwójny uchwyt stalowy X-DFB 22 C27	XN2	100	00401277
27 mm	3,5 mm	24 mm	Podwójny uchwyt stalowy X-DFB 24 C27	XN2	100	00401278
27 mm	3,5 mm	28 mm	Podwójny uchwyt stalowy X-DFB 28 C27	XN2	100	00401280

Naboje specjalne 6,8/11 M
pakowane po 100 szt.









Artykuł:	DX 351	DX 351 BT/BTG	DX 460	DX E 72	Grupa towarowa:	Ilość sztuk w opakowaniu:	Nr artykułu:
Naboje DX 6,8/11 M zielone Słabe.		■	■		XB	100	00050351
Naboje DX 6,8/11 M żółte Średnie.		■	■		XB	100	00050352
Naboje DX 6,8/11 M czerwone Bardzo silne.		■	■		XB	100	00050353
Naboje DX 6,8/11 M czarne Najsilniejsze.			■		XB	100	00050354
Naboje DX 6,8/11 M brązowe Precyzyjne.			■		XB	100	00377204
Naboje specjalne 5,6/16,22 brązowe Precyzyjne.				■	XB	100	00050396
Naboje specjalne 5,6/16,22 zielone Słabe.				■	XB	100	00050397
Naboje specjalne 5,6/16,22 żółte Średnie.				■	XB	100	00050398
Naboje specjalne 5,6/16,22 czerwone Bardzo silne.				■	XB	100	00050404

W przypadku pytań prosimy o kontakt z rzeczoznawcami technicznymi Hilti, pracownikami sklepów Hilti Center na terenie całej Polski, TeleCentrum Hilti (801-888-801/(22) 320 56 00), lub zapraszamy do odwiedzenia strony www.hilti.pl.

Naboje specjalne 6,8/11 M pakowane po 1000 szt.

Artykuł:		DX 351	DX 351 BT/BTG	DX 460	Grupa towarowa:	Ilość sztuk w opakowaniu:	Nr artykułu:
Naboje DX 6,8/11 M BULK białe Bardzo słabe.		■			XB	1000	00333317
Naboje DX 6,8/11 M BULK zielone Słabe.		■		■	XB	1000	00050371
Naboje DX 6,8/11 M BULK żółte Średnie.		■		■	XB	1000	00050372
Naboje DX 6,8/11 M BULK czerwone Bardzo silne.		■		■	XB	1000	00050373















Tłoki i pierścienie do osadzaków

Artykuł:		DX 351 MX27	DX 36M	DX 460 MX	DX E 72	Grupa towarowa:	Ilość sztuk w opakowaniu:	Nr artykułu:
Tłok X-460-P8				■		XN	1	00373297
Tłok X-460-PIE-L Do mocowania elementów izolacyjnych X-IE.				■		XN	1	00377813
Zderzak X-460-B				■		XN	1	00373330
Tłok X-P8S-351		■				XN	1	00406929
Tłok 36/AL			■			XN	1	00003483
Tłok E72/DNI zapakowany					■	XN	1	00409314
Tłok X-460-P10 Do kołków (E) M10.				■		XN	1	00373300
Tłok X-460-PGR Do montażu krat pomostowych.				■		XN	1	00305448
Pierścień oporowy					■	XN	1	00001095

Okulary ochronne

Artykuł:		Do wszystkich osadzaków DX	Grupa towarowa:	Ilość sztuk w opakowaniu:	Nr artykułu:
Okulary ochronne przyciemniane		■	X1	1	00285781
Okulary ochronne jasne		■	X1	1	00285780

**Magazyńki, prowadnice i inne
akcesoria do osadzaków DX**

Artykuł:		DX 351 MX27	DX 36M	DX 460 MX	DX E 72	Grupa towarowa:	Ilość sztuk w opakowaniu:	Nr artykułu:
Magazynek gwoździ MX 72 kpl				■		XN	1	00370844
Prowadnica kołka X-460-F8				■		XN	1	00304529
Prowadnica kołka X-460-FIE-L Do elementów izolacyjnych X-IE.				■		XN	1	00377812
Prowadnica kołka X-460-F8SS Z przystawką do betonu.				■		XN	1	00373318
Prowadnica kołka X-460-F8N15 Prowadnica wąska (15,2x51 mm).				■		XN	1	00304530
Prowadnica kołka X-460-F8N10 Prowadnica wąska (szerokość 10,4 mm).				■		XN	1	00304531
Prowadnica kołka X-460-F10 Do kołków M10.				■		XN	1	00373319
Prowadnica kołka X-460-F10SS Z przystawką do betonu (10 mm).				■		XN	1	00373320
Prowadnica kołka X-460-F8S12 Do gwoździ X-U (...) S12.				■		XN	1	00373317
Prowadnica kołka X-460-F8GR Do montażu krat pomostowych.				■		XN	1	00386012
Magazynek gwoździ X-MX 27 kpl		■				XN	1	00333315
Prowadnica kołka X-FG 8ME351 kpl		■				XN	1	00362174
Prowadnica tłoka kpl			■			XN	1	00003785
Prowadnica kołka 36/F3			■			XN	1	00003737
Prowadnica kołka E72/F1				■		XN	1	00001086
Stopka 36/S13			■			XN	1	00003738
Zderzak			■			XN	1	00003701
Zacisk sprężynowy			■			XN	1	00003739

W przypadku pytań prosimy o kontakt z rzeczoznawcami technicznymi Hilti, pracownikami sklepów Hilti Center na terenie całej Polski, TeleCentrum Hilti (801-888-801/(22) 320 56 00), lub zapraszamy do odwiedzenia strony www.hilti.pl.

Pozostałe akcesoria

Artykuł:	DX 351 MX27	DX 36M	DX 460 KIT	DX 460 MX	DX Kwik	Grupa towarowa:	Ilość sztuk w opakowaniu:	Nr artykułu:
Uchwyt do podkładek X-460-WH23/36 Zastosowanie z magazynkiem i gwoździami magazynkowanymi.			■	■		XN	1	00373331
Podstawa pionowa X-EF Adapter do elementów X-ECH. Adapter nasadza się na prowadnicę kołka; zapewnia prostopadłe ustawienie osadzaka.			■			XN	1	00304285
Tuleja prowadnicy kołka X-460 TIE-L Część wymienna do prowadnicy X-IE.			■			XN	1	00304215
Tuleja prowadnicy kołka X-460-TGR Część wymienna do prowadnicy X-GR.				■		XN	1	00386124
Wiertło do DX Kwik TX-C 5/23 Do metody DX Kwik (np. do gwoździ NPH2).					■	XN	1	00061787

Akcesoria do GX 120/-ME i GX 100/-E

Artykuł:	GX 120	GX 120-ME	GX 100	GX 100-E	Grupa towarowa:	Ilość sztuk w opakowaniu:	Nr artykułu:
Prowadnica gwoździa X-120 TN	■	■			XG	1	00437632
Prowadnica gwoździa X-120-ME TN	■	■			XG	1	00437634
Uchwyt do podkładek XG 120 WH	■	■			XG	1	00437640
Wybijak X-120 NP kit	■	■			XG	1	00039552
Magazynek gwoździ X-120 GM40 Na 40 gwoździ.	■	■			XG	1	00388797
Magazynek gwoździ X-120 GM20 Na 20 gwoździ.	■	■			XG	1	00388798
Podpora GX 120 SL	■	■			XG	1	00039550
Magazynek gwoździ X-100 GM20 Na 20 gwoździ.			■	■	XG	1	00285835
Magazynek gwoździ X-100 GM40 Na 40 gwoździ.			■	■	XG	1	00378586
Podpora X-100 SL			■	■	XG	1	00378587
Tuleja X-100-E TN			■	■	XG	1	00285832
Tuleja X-100 TN			■	■	XG	1	00378588
Uchwyt do podkładek XG 100 WH			■	■	XG	1	00284483

W przypadku pytań prosimy o kontakt z rzeczoznawcami technicznymi Hilti, pracownikami sklepów Hilti Center na terenie całej Polski, TeleCentrum Hilti (801-888-801/(22) 320 56 00), lub zapraszamy do odwiedzenia strony www.hilti.pl.

Hilti Osadzak do szybkiego mocowania blach profilowanych DX 76-MX

Długość:	450 mm
Ciężar:	4,35 kg
Pojemność magazynka:	10 gwoździ
Rodzaje łączników:	X-ENP-19 L15 MX, X-ENP2K-20 L15 MX
Dodatkowe informacje o produkcie:	Szybkie seryjne zamocowanie bez konieczności ciągłego doładowywania; praca niezależnie od istnienia źródła zasilania w miejscu pracy



Artykuł:	Wyposażenie standardowe:	Grupa towarowa:	Ilość sztuk w opakowaniu:	Nr artykułu:
Osadzak DX 76-MX	Magazynek gwoździ MX 76, akcesoria do konserwacji, ochroniacz słuchu, okulary ochronne, olejarka Hilti, instrukcja w języku polskim. Osadzak w walizce z tworzywa odpornego na uderzenia.	XN1	1	00285790

Hilti Osadzak do pracy w pozycji stojącej DX 860-ENP

Ciężar:	12,02 kg
Pojemność magazynka:	40 gwoździ
Rodzaje łączników:	X-ENP-19 L15 MXR
Automatyczne cofanie tłoka:	Tak
Dodatkowe informacje o produkcie:	Praca w pozycji stojącej, mniejsze zmęczenie i większa wydajność pracy



Artykuł:	Wyposażenie standardowe:	Grupa towarowa:	Ilość sztuk w opakowaniu:	Nr artykułu:
Osadzak DX 860-ENP	Akcesoria do konserwacji, okulary ochronne, ochroniacz słuchu, instrukcja obsługi w języku polskim. Osadzak w walizce z tworzywa odpornego na uderzenia.	XN1	1	00282481

Hilti Gwoździe do mocowania blach profilowanych X-ENP-19 L15/MX

Ochrona przed korozją:	Ocynkowany galwanicznie 8-16 µm
Materiał podłoża:	Stal S 235 do S 355
Minimalna grubość podłoża:	6 mm
Zastosowanie z:	DX 76/DX 76-PTR
Dodatkowe informacje o produkcie:	Wysokie wartości obciążeń dzięki innowacyjnemu kształtowi trzpienia gwoźdźcia; Międzynarodowe aprobaty techniczne zgodne z najwyższymi wymaganiami



Długość trzpienia:	Średnica trzpienia:	Artykuł:	Grupa towarowa:	Ilość sztuk w opakowaniu:	Nr artykułu:
23,8 mm	4,5 mm	Gwoździe do blachy profil. X-ENP-19 L15 (pojedynczy)	XN2	100	00283506
23,8 mm	4,5 mm	Gwoździe do blachy profil. X-ENP-19 L15MX (magazynekowany)	XN2	1000	00283507

Hilti Gwoździe do mocowania blach profilowanych X-ENP-19 L15MXR

Ochrona przed korozją:	Ocynkowany galwanicznie 8-16 µm
Minimalna grubość podłoża:	6 mm
Zastosowanie z:	DX 860-ENP



Długość trzpienia:	Średnica trzpienia:	Artykuł:	Grupa towarowa:	Ilość sztuk w opakowaniu:	Nr artykułu:
23,8 mm	4,5 mm	Gwoździe do blachy profil. X-ENP-19 L15MXR (magazynekowany)	XN2	1000	00283508

Hilti Gwoździe do mocowania blach profilowanych X-ENP2K-20

Ochrona przed korozją:	Ocynkowany galwanicznie 8-16 µm
Minimalna grubość podłoża:	4 mm (maks. 8 mm)
Zastosowanie z:	DX 76, DX 76-PTR



Długość trzpienia:	Średnica trzpienia:	Artykuł:	Grupa towarowa:	Ilość sztuk w opakowaniu:	Nr artykułu:
25,5 mm	3,7 mm	Gwóźdź do blachy profil. X-ENP2K-20 L15 MX (magazynekowy)	XN2	1000	00385134

Hilti Kapturki uszczelniające SDK2/PDK2

Zastosowanie z:	Gwoździami X-ENP
-----------------	------------------



Skład materiału:	Artykuł:	Grupa towarowa:	Ilość sztuk w opakowaniu:	Nr artykułu:
Plastik	Kapturek uszczelniający PDK2	XN2	500	00052709
Stal nierdzewna	Kapturek uszczelniający SDK2	XN2	100	00052708

Hilti Narzędzie do osadzania kapturek uszczelniających

Zastosowanie z:	Kapturkami SDK 2/PDK 2
-----------------	------------------------



Artykuł:	Grupa towarowa:	Ilość sztuk w opakowaniu:	Nr artykułu:
Narzędzie do osadzania PDK2	XN	1	00059301
Narzędzie do osadzania SDK2	XN	1	00059300

Hilti Gwoździe do mocowania blach profilowanych do betonu NPH2

Ochrona przed korozją:	Ocynkowany galwanicznie 8-16 µm
Materiał podłoża:	Beton grubość min. 160 mm
Zakres grubości mocowania:	0,75-2 mm
Zastosowanie z:	DX 76, DX 76-PTR z wyposażeniem do DX-Kwik



Długość trzpienia:	Średnica trzpienia:	Artykuł:	Grupa towarowa:	Ilość sztuk w opakowaniu:	Nr artykułu:
46,8 mm	4,5 mm	Gwóźdź do blachy profil. NPH2-42L15	XN2	100	00040711

Hilti Kołki gwintowane do stali z gwintem M8 X-EM8H

Ochrona przed korozją:	Ocynkowany galwanicznie
Materiał podłoża:	Stal, grubość min. 6 mm
Zastosowanie z:	DX 36 M, DX 351, DX 460, DX E 72 (P8), DX 76 z pojedynczą przewodnicą 10 mm (FP10)



Długość trzpienia:	Średnica trzpienia:	Długość gwintu:	Artykuł:	Grupa towarowa:	Ilość sztuk w opakowaniu:	Nr artykułu:
12 mm	4,5 mm	11 mm	Kołek gwintowany X-EM8H-11-12P8	XN2	100	00271983
12 mm	4,5 mm	15 mm	Kołek gwintowany X-EM8H-15-12P8	XN2	100	00271981
12 mm	4,5 mm	15 mm	Kołek gwintowany X-EM8H-15-12FP10	XN2	100	00271982

Hilti Kołki gwintowane do stali z gwintem M10 X-EM10H

Ochrona przed korozją:	Ocynkowane 5-13 µm
Materiał podłoża:	Stal grubość min. 6 mm
Zastosowanie z:	DX 76 z pojedynczą prowadnicą kołka 10 mm



Długość trzpienia:	Średnica trzpienia:	Długość gwintu:	Artykuł:	Grupa towarowa:	Ilość sztuk w opakowaniu:	Nr artykułu:
12 mm	4,5 mm	24 mm	Kołek gwintowany X-EM10H-24-12P10	XN2	100	00271984

Hilti Kołki gwintowane do betonu z gwintem M10

Ochrona przed korozją:	Ocynkowane 5-13 µm
Materiał podłoża:	Beton grubość min. 160 mm
Dodatkowe informacje o produkcie:	Łatwy montaż na konstrukcjach betonowych bez potrzeby wiercenia, możliwość demontowania połączeń
Zastosowanie z:	DX 76 z pojedynczą prowadnicą kołka 10 mm



Długość trzpienia:	Średnica trzpienia:	Długość gwintu:	Artykuł:	Grupa towarowa:	Ilość sztuk w opakowaniu:	Nr artykułu:
32 mm	4,5 mm	24 mm	Kołek gwintowany M10-24-32P10	XN2	100	00026413

Hilti Gwoździe do ciężkich zamocowań na betonie i stali DS

Ochrona przed korozją:	Ocynkowane 5-13 µm
Materiał podłoża:	Beton grubość min. 160 mm Stal grubość min. 6 mm
Zastosowanie z:	DX 76 z pojedynczą prowadnicą kołka 10 mm



Długość trzpienia:	Średnica trzpienia:	Artykuł:	Grupa towarowa:	Ilość sztuk w opakowaniu:	Nr artykułu:
27 mm	4,5 mm	Gwóźdź uniwersalny DS 27 P10	XN2	100	00046157
32 mm	4,5 mm	Gwóźdź uniwersalny DS 32 P10	XN2	100	00046158
37 mm	4,5 mm	Gwóźdź uniwersalny DS 37 P10	XN2	100	00046159
42 mm	4,5 mm	Gwóźdź uniwersalny DS 42 P10	XN2	100	00046160
47 mm	4,5 mm	Gwóźdź uniwersalny DS 47 P10	XN2	100	00046161
52 mm	4,5 mm	Gwóźdź uniwersalny DS 52 P10	XN2	100	00046162

Hilti Gwoździe pojedyncze do stali EDS

Ochrona przed korozją:	Ocynkowany galwanicznie
Materiał podłoża:	Stal grubość min. 6 mm
Zastosowanie z:	DX 76 z pojedynczą prowadnicą kołka 10 mm



Długość trzpienia:	Średnica trzpienia:	Artykuł:	Grupa towarowa:	Ilość sztuk w opakowaniu:	Nr artykułu:
19 mm	4,5 mm	Gwóźdź uniwersalny EDS 19P10	XN2	100	00046554
22 mm	4,5 mm	Gwóźdź uniwersalny EDS 22P10	XN2	100	00046556
27 mm	4,5 mm	Gwóźdź uniwersalny EDS 27P10	XN2	100	00046557

Hilti Uniwersalny osadzak automatyczny z magazynkiem DX 460 MX 72

Ciężar:	3,5 kg
Automatyczne cofanie tłoka:	Tak
Rodzaje łączników:	Gwoździe magazynkowe o długości do 72 mm



Artykuł:	Wyposażenie standardowe:	Grupa towarowa:	Ilość sztuk w opakowaniu:	Nr artykułu:
Osadzak DX 460 MX 72	Magazynek MX 72, tłok X-460-P8, pierścienie oporowy, akcesoria do konserwacji, okulary ochronne, ochraniacz słuchu, instrukcja obsługi w języku polskim. Osadzak w walizce z tworzywa odpornego na uderzenia.	XN1	1	00371673
Prowadnica kołka X-460 F8GR	-	XN	1	00386012
Tłok X-460-PGR (do krat pomostowych)	-	XN	1	00305448

Hilti Kołnierz mocujący X-MGR

Skład materiału:	Stal ocynkowana ogniowo
------------------	-------------------------



Zakres grubości mocowania:	Artykuł:	Grupa towarowa:	Ilość sztuk w opakowaniu:	Nr artykułu:
25 mm - 40 mm	Kołnierz mocujący X-MGR M60	XN	25	00384233

Hilti Końcówka sześciokątna S-B

Zastosowanie z:	X-MGR
-----------------	-------



Długość:	Artykuł:	Grupa towarowa:	Ilość sztuk w opakowaniu:	Nr artykułu:
25 mm	Końcówka S-B HEX6	SS	5	00385927

Hilti Uchwyty do mocowania krat pomostowych (demontowalne) X-GR RU

Skład materiału:	Gwóźdź: stal klasy A4 Pozostałe elementy: powłoka Duplex
Minimalna grubość podłoża:	6 mm
Zastosowanie z:	DX 460-GR, DX 76 z wyposażeniem do krat pomostowych



Wysokość kraty:	Artykuł:	Grupa towarowa:	Ilość sztuk w opakowaniu:	Nr artykułu:
25 mm - 30 mm	Kołnierz mocujący X-GR RU 25/30 CR20 P8	XN2	100	00384239
35 mm - 40 mm	Kołnierz mocujący X-GR RU 35/40 CR20 P8	XN2	100	00384240

Hilti Uchwyty do mocowania krat pomostowych X-FCM-M

Skład materiału:	Stal ocynkowana ogniowo, powłoka Duplex
Maksymalny moment dokręcający:	5-8 Nm
Zastosowanie z:	Koškami X-BT M8, X-CR M8



Długość trzpienia:	Zakres grubości mocowania:	Artykuł:	Grupa towarowa:	Ilość sztuk w opakowaniu:	Nr artykułu:
23 mm	25 mm - 30 mm	Kołnierz mocujący X-FCM-M 25/30	X2	100	00378683
33 mm	35 mm - 40 mm	Kołnierz mocujący X-FCM-M 35/40	X2	100	00378684
43 mm	45 mm - 50 mm	Kołnierz mocujący X-FCM-M 45/50	X2	100	00378685

Hilti Uchwyty do mocowania krat pomostowych nierdzewne X-FCM-R

Skład materiału:	Stal nierdzewna klasa A4 316
Maksymalny moment dokręcający:	5-8 Nm
Zastosowanie z:	Kołkami X-BT M8, X-CR M8



A4
316



Długość trzpienia:	Zakres grubości mocowania:	Artykuł:	Grupa towarowa:	Ilość sztuk w opakowaniu:	Nr artykułu:
23 mm	25 mm - 30 mm	Kołnierz mocujący X-FCM-R 25/30	X2	100	00247181
33 mm	35 mm - 40 mm	Kołnierz mocujący X-FCM-R 35/40	X2	100	00247182
43 mm	45 mm - 50 mm	Kołnierz mocujący X-FCM-R 45/50	X2	100	00247183

Hilti Uchwyty do montażu blach ryflowanych X-FCP

Skład materiału:	Stal ocynkowana ogniowo (wersja F) Stal nierdzewna (wersja R)
Grubość mocowanej blachy:	5-8 mm (z kołkami X-CR M8 9-12) 9-13 mm (z kołkami X-CR M8 15-12)
Zastosowanie z:	Kołkami X-CR M8 oraz wkrętarką akumulatorową SFC 14-A



A4
316



Srednica:	Zakres grubości mocowania:	Artykuł:	Grupa towarowa:	Ilość sztuk w opakowaniu:	Nr artykułu:
45 mm	5 mm - 13 mm	Kołnierz mocujący X-FCP-F 5/10	X2	200	00308859
45 mm	5 mm - 13 mm	Kołnierz mocujący X-FCP-R 5/10	X2	200	00308860

6

Hilti Końcówka sześciokątna S-B/Końcówka S-NSX

Zastosowanie z:	X-FCM (końcówka S-B HEX5) X-FCP (końcówka S-NSX 2,8X15)
------------------------	--



Artykuł:	Grupa towarowa:	Ilość sztuk w opakowaniu:	Nr artykułu:
Końcówka S-B HEX5	SS	5	00385926
Końcówka S-NSX 2,8x15	SS	1	00309218

Hilti Kołki gwintowane nierdzewne do stali z gwintem M8 X-CR M8

Skład materiału:	Stal nierdzewna klasa A4 316
Minimalna grubość podłoża:	6 mm
Maksymalny moment dokręcający:	10,5 Nm
Zastosowanie z:	DX 460 (oznaczenie P8), DX 76 (oznaczenie FP10)



A4
316



Długość trzpienia:	Średnica trzpienia:	Długość gwintu:	Artykuł:	Grupa towarowa:	Ilość sztuk w opakowaniu:	Nr artykułu:
12 mm	4 mm	9 mm	Kołek gwintowany X-CR M8-9-12 P8	XN2	100	00372031
12 mm	4 mm	9 mm	Kołek gwintowany X-CR M8-9-12 FP10	XN2	100	00372032
12 mm	4 mm	15 mm	Kołek gwintowany X-CR M8-15-12 P8	XN2	100	00372033
12 mm	4 mm	15 mm	Kołek gwintowany X-CR M8-15-12 FP10	XN2	100	00372034

Hilti Osadzak automatyczny DX 351 BTG/DX 351 BT

Ciężar:	2,36 kg
Automatyczne cofanie tłoka:	Tak
Rodzaje łączników:	X-BT M8, X-BT M10



Artykuł:	Wyposażenie standardowe:	Grupa towarowa:	Ilość sztuk w opakowaniu:	Nr artykułu:
Osadzak DX 351 BT G	Prowadnica kołka X-351 BT FG G, tłok X-351 BT PG, akcesoria do konserwacji, okulary ochronne, ochraniacz słuchu, instrukcja obsługi w języku polskim. Osadzak w walizce z tworzywa odpornego na uderzenia. Stosowany do kołków gwintowanych X-BT M8.	XN1	1	00377619
Osadzak DX 351 BT	Prowadnica kołka X-351 BT FG M1024, tłok X-351 BT P1024, akcesoria do konserwacji, okulary ochronne, ochraniacz słuchu, instrukcja obsługi w języku polskim. Osadzak w walizce z tworzywa odpornego na uderzenia. Stosowany do kołków gwintowanych X-BT M10.	XN1	1	00377610

Hilti Kołki gwintowane ze stali odpornej na korozję X-BT

Skład materiału:	Stal nierdzewna
Minimalna grubość podłoża:	8 mm
Maksymalny moment dokręcający:	8 Nm
Zastosowanie z:	Nabojami brązowymi 6,8/11 M i DX 351 BTG/BT



Długość trzpienia:	Średnica trzpienia:	Długość gwintu:	Średnica gwintu:	Artykuł:	Grupa towarowa:	Ilość sztuk w opakowaniu:	Nr artykułu:
6 mm	4 mm	15 mm	M8	Kołek gwintowany X-BT M8-15-6 SN12-R	XN2	100	00377074
6 mm	4 mm	24 mm	M10	Kołek gwintowany X-BT M10-24-6 SN12-R	XN2	100	00377078

Hilti Osadzak automatyczny z głowicą znakującą z tw. szt. DX 462-CM

Ciężar:	4,5 kg
Automatyczne cofanie tłoka:	Tak
Zastosowanie z:	Czcionkami znakującymi i nabojami zielonymi 6,8/11M; ilość czcionek w głowicy 7 lub 10 w zależności od szerokości czcionek



Artykuł:	Wyposażenie standardowe:	Grupa towarowa:	Ilość sztuk w opakowaniu:	Nr artykułu:
Osadzak DX 462-CM	Komplet wyposażony w głowicę znakującą z tworzywa, akcesoria do konserwacji, ochraniacz słuchu, okulary ochronne, instrukcję obsługi w języku polskim. Osadzak w walizce z tworzywa odpornego na uderzenia.	XN1	1	00376364

Hilti Osadzak automatyczny z metalową głowicą znakującą DX 462-HM

Ciężar:	4,62 kg
Automatyczne cofanie tłoka:	Tak
Zastosowanie z:	Czcionkami znakującymi i nabojami zielonymi 6,8/11M; ilość czcionek w głowicy 7 lub 10 w zależności od szerokości czcionek



Artykuł:	Wyposażenie standardowe:	Grupa towarowa:	Ilość sztuk w opakowaniu:	Nr artykułu:
Osadzak DX 462-HM	Komplet wyposażony w głowicę znakującą ze stali, akcesoria do konserwacji, ochraniacz słuchu, okulary ochronne, instrukcję obsługi w języku polskim. Osadzak w walizce z tworzywa odpornego na uderzenia.	XN1	1	00376372

Hilti Czcionki do głowic znakujących X-MC

Rodzaj czcionki znakującej:	Czcionki wąskie, 10 czcionek w głowicy znakującej
Szerokość czcionki znakującej:	5,6 mm
Wysokość znaku:	6 mm



Wysokość znaku:	Artykuł:	Grupa towarowa:	Ilość sztuk w opakowaniu:	Nr artykułu:
6 mm	Czcionka znakująca X-MC S 5.6/6 A	XN2	1	00007555
6 mm	Czcionka znakująca X-MC S 5.6/6 B	XN2	1	00007556
6 mm	Czcionka znakująca X-MC S 5.6/6 C	XN2	1	00007557
6 mm	Czcionka znakująca X-MC S 5.6/6 D	XN2	1	00007558
6 mm	Czcionka znakująca X-MC S 5.6/6 E	XN2	1	00007559
6 mm	Czcionka znakująca X-MC S 5.6/6 F	XN2	1	00007560
6 mm	Czcionka znakująca X-MC S 5.6/6 G	XN2	1	00007561
6 mm	Czcionka znakująca X-MC S 5.6/6 H	XN2	1	00007562
6 mm	Czcionka znakująca X-MC S 5.6/6 I	XN2	1	00007563
6 mm	Czcionka znakująca X-MC S 5.6/6 J	XN2	1	00007564
6 mm	Czcionka znakująca X-MC S 5.6/6 K	XN2	1	00007565
6 mm	Czcionka znakująca X-MC S 5.6/6 L	XN2	1	00007566
6 mm	Czcionka znakująca X-MC S 5.6/6 M	XN2	1	00007567
6 mm	Czcionka znakująca X-MC S 5.6/6 N	XN2	1	00007568
6 mm	Czcionka znakująca X-MC S 5.6/6 O	XN2	1	00007569
6 mm	Czcionka znakująca X-MC S 5.6/6 P	XN2	1	00007570
6 mm	Czcionka znakująca X-MC S 5.6/6 Q	XN2	1	00007571
6 mm	Czcionka znakująca X-MC S 5.6/6 R	XN2	1	00007572
6 mm	Czcionka znakująca X-MC S 5.6/6 S	XN2	1	00007573
6 mm	Czcionka znakująca X-MC S 5.6/6 T	XN2	1	00007574
6 mm	Czcionka znakująca X-MC S 5.6/6 U	XN2	1	00007575
6 mm	Czcionka znakująca X-MC S 5.6/6 V	XN2	1	00007576
6 mm	Czcionka znakująca X-MC S 5.6/6 W	XN2	1	00007577
6 mm	Czcionka znakująca X-MC S 5.6/6 X	XN2	1	00007578
6 mm	Czcionka znakująca X-MC S 5.6/6 Y	XN2	1	00007579
6 mm	Czcionka znakująca X-MC S 5.6/6 Z	XN2	1	00007580
6 mm	Czcionka znakująca X-MC S 5.6/6 A-Z zestaw	XN2	1	00007620
6 mm	Czcionka znakująca X-MC S 5.6/6 0	XN2	1	00007545
6 mm	Czcionka znakująca X-MC S 5.6/6 1	XN2	1	00007546
6 mm	Czcionka znakująca X-MC S 5.6/6 2	XN2	1	00007547
6 mm	Czcionka znakująca X-MC S 5.6/6 3	XN2	1	00007548
6 mm	Czcionka znakująca X-MC S 5.6/6 4	XN2	1	00007549
6 mm	Czcionka znakująca X-MC S 5.6/6 5	XN2	1	00007550
6 mm	Czcionka znakująca X-MC S 5.6/6 6	XN2	1	00007551
6 mm	Czcionka znakująca X-MC S 5.6/6 7	XN2	1	00007552
6 mm	Czcionka znakująca X-MC S 5.6/6 8	XN2	1	00007553
6 mm	Czcionka znakująca X-MC S 5.6/6 9	XN2	1	00007554
6 mm	Czcionka znakująca X-MC S 5.6/6 0-9 zestaw	XN2	1	00007619
-	Czcionka znakująca X-MC S 5.6 kropka	XN2	1	00006072
-	Czcionka znakująca X-MC S 5.6 kreska	XN2	1	00007083
-	Czcionka znakująca X-MC S 5.6 spacja	XN2	1	00007084

W przypadku pytań prosimy o kontakt z rzeczoznawcami technicznymi Hilti, pracownikami sklepów Hilti Center na terenie całej Polski, TeleCentrum Hilti (801-888-801/(22) 320 56 00), lub zapraszamy do odwiedzenia strony www.hilti.pl.

Hilti Czcionki do głowic znakujących X-MC



Rodzaj czcionki znakującej:	Czcionki wąskie, 10 czcionek w głowicy znakującej
Szerokość czcionki znakującej:	5,6 mm
Wysokość znaku:	10 mm

Wysokość znaku:	Artykuł:	Grupa towarowa:	Ilość sztuk w opakowaniu:	Nr artykułu:
10 mm	Czcionka znakująca X-MC S 5.6/10 A	XN2	1	00007591
10 mm	Czcionka znakująca X-MC S 5.6/10 B	XN2	1	00007592
10 mm	Czcionka znakująca X-MC S 5.6/10 C	XN2	1	00007593
10 mm	Czcionka znakująca X-MC S 5.6/10 D	XN2	1	00007594
10 mm	Czcionka znakująca X-MC S 5.6/10 E	XN2	1	00007595
10 mm	Czcionka znakująca X-MC S 5.6/10 F	XN2	1	00007596
10 mm	Czcionka znakująca X-MC S 5.6/10 G	XN2	1	00007597
10 mm	Czcionka znakująca X-MC S 5.6/10 H	XN2	1	00007598
10 mm	Czcionka znakująca X-MC S 5.6/10 I	XN2	1	00007599
10 mm	Czcionka znakująca X-MC S 5.6/10 J	XN2	1	00007600
10 mm	Czcionka znakująca X-MC S 5.6/10 K	XN2	1	00007601
10 mm	Czcionka znakująca X-MC S 5.6/10 L	XN2	1	00007602
10 mm	Czcionka znakująca X-MC S 5.6/10 M	XN2	1	00007603
10 mm	Czcionka znakująca X-MC S 5.6/10 N	XN2	1	00007604
10 mm	Czcionka znakująca X-MC S 5.6/10 O	XN2	1	00007605
10 mm	Czcionka znakująca X-MC S 5.6/10 P	XN2	1	00007606
10 mm	Czcionka znakująca X-MC S 5.6/10 Q	XN2	1	00007607
10 mm	Czcionka znakująca X-MC S 5.6/10 R	XN2	1	00007608
10 mm	Czcionka znakująca X-MC S 5.6/10 S	XN2	1	00007609
10 mm	Czcionka znakująca X-MC S 5.6/10 T	XN2	1	00007610
10 mm	Czcionka znakująca X-MC S 5.6/10 U	XN2	1	00007611
10 mm	Czcionka znakująca X-MC S 5.6/10 V	XN2	1	00007612
10 mm	Czcionka znakująca X-MC S 5.6/10 W	XN2	1	00007613
10 mm	Czcionka znakująca X-MC S 5.6/10 X	XN2	1	00007614
10 mm	Czcionka znakująca X-MC S 5.6/10 Y	XN2	1	00007615
10 mm	Czcionka znakująca X-MC S 5.6/10 Z	XN2	1	00007616
10 mm	Czcionka znakująca X-MC S 5.6/10 A-Z zestaw	XN2	1	00007622
10 mm	Czcionka znakująca X-MC S 5.6/10 0	XN2	1	00007581
10 mm	Czcionka znakująca X-MC S 5.6/10 1	XN2	1	00007582
10 mm	Czcionka znakująca X-MC S 5.6/10 2	XN2	1	00007583
10 mm	Czcionka znakująca X-MC S 5.6/10 3	XN2	1	00007584
10 mm	Czcionka znakująca X-MC S 5.6/10 4	XN2	1	00007585
10 mm	Czcionka znakująca X-MC S 5.6/10 5	XN2	1	00007586
10 mm	Czcionka znakująca X-MC S 5.6/10 6	XN2	1	00007587
10 mm	Czcionka znakująca X-MC S 5.6/10 7	XN2	1	00007588
10 mm	Czcionka znakująca X-MC S 5.6/10 8	XN2	1	00007589
10 mm	Czcionka znakująca X-MC S 5.6/10 9	XN2	1	00007590
10 mm	Czcionka znakująca X-MC S 5.6/10 0-9 zestaw	XN2	1	00007621
-	Czcionka znakująca X-MC LS 5.6 kropka	XN2	1	00008159
-	Czcionka znakująca X-MC S 5.6 kreska	XN2	1	00007083
-	Czcionka znakująca X-MC S 5.6 spacja	XN2	1	00007084

Hilti Czcionki do głowic znakujących X-MC

Rodzaj czcionki znakującej:	Czcionki standardowe, 7 czcionek w głowicy znakującej
Szerokość czcionki znakującej:	8 mm
Wysokość znaku:	10 mm



Wysokość znaku:	Artykuł:	Grupa towarowa:	Ilość sztuk w opakowaniu:	Nr artykułu:
10 mm	Czcionka znakująca X-MC S 8/10 A	XN2	1	00007276
10 mm	Czcionka znakująca X-MC S 8/10 B	XN2	1	00007277
10 mm	Czcionka znakująca X-MC S 8/10 C	XN2	1	00007278
10 mm	Czcionka znakująca X-MC S 8/10 D	XN2	1	00007279
10 mm	Czcionka znakująca X-MC S 8/10 E	XN2	1	00007280
10 mm	Czcionka znakująca X-MC S 8/10 F	XN2	1	00007281
10 mm	Czcionka znakująca X-MC S 8/10 G	XN2	1	00007282
10 mm	Czcionka znakująca X-MC S 8/10 H	XN2	1	00007283
10 mm	Czcionka znakująca X-MC S 8/10 I	XN2	1	00007284
10 mm	Czcionka znakująca X-MC S 8/10 J	XN2	1	00007285
10 mm	Czcionka znakująca X-MC S 8/10 K	XN2	1	00007286
10 mm	Czcionka znakująca X-MC S 8/10 L	XN2	1	00007287
10 mm	Czcionka znakująca X-MC S 8/10 M	XN2	1	00007288
10 mm	Czcionka znakująca X-MC S 8/10 N	XN2	1	00007289
10 mm	Czcionka znakująca X-MC S 8/10 O	XN2	1	00007290
10 mm	Czcionka znakująca X-MC S 8/10 P	XN2	1	00007291
10 mm	Czcionka znakująca X-MC S 8/10 Q	XN2	1	00007292
10 mm	Czcionka znakująca X-MC S 8/10 R	XN2	1	00007293
10 mm	Czcionka znakująca X-MC S 8/10 S	XN2	1	00007294
10 mm	Czcionka znakująca X-MC S 8/10 T	XN2	1	00007295
10 mm	Czcionka znakująca X-MC S 8/10 U	XN2	1	00007296
10 mm	Czcionka znakująca X-MC S 8/10 V	XN2	1	00007297
10 mm	Czcionka znakująca X-MC S 8/10 W	XN2	1	00007298
10 mm	Czcionka znakująca X-MC S 8/10 X	XN2	1	00007299
10 mm	Czcionka znakująca X-MC S 8/10 Y	XN2	1	00007300
10 mm	Czcionka znakująca X-MC S 8/10 Z	XN2	1	00007301
10 mm	Czcionka znakująca X-MC S 8/10 A-Z zestaw	XN2	1	00007744
10 mm	Czcionka znakująca X-MC S 8/10 0	XN2	1	00007266
10 mm	Czcionka znakująca X-MC S 8/10 1	XN2	1	00007267
10 mm	Czcionka znakująca X-MC S 8/10 2	XN2	1	00007268
10 mm	Czcionka znakująca X-MC S 8/10 3	XN2	1	00007269
10 mm	Czcionka znakująca X-MC S 8/10 4	XN2	1	00007270
10 mm	Czcionka znakująca X-MC S 8/10 5	XN2	1	00007271
10 mm	Czcionka znakująca X-MC S 8/10 6	XN2	1	00007272
10 mm	Czcionka znakująca X-MC S 8/10 7	XN2	1	00007273
10 mm	Czcionka znakująca X-MC S 8/10 8	XN2	1	00007274
10 mm	Czcionka znakująca X-MC S 8/10 9	XN2	1	00007275
10 mm	Czcionka znakująca X-MC S 8/10 0-9 zestaw	XN2	1	00007743
-	Czcionka znakująca X-MC LS 8 kropka	XN2	1	00007786
-	Czcionka znakująca X-MC S 8 kreska	XN2	1	00007783
-	Czcionka znakująca X-MC S 8 spacja	XN2	1	00007747
-	Czcionka znakująca X-MC S 8 gwiazdka	XN2	1	00007953

W przypadku pytań prosimy o kontakt z rzeczoznawcami technicznymi Hilti, pracownikami sklepów Hilti Center na terenie całej Polski, TeleCentrum Hilti (801-888-801/(22) 320 56 00), lub zapraszamy do odwiedzenia strony www.hilti.pl.

Hilti Czcionki do głowic znakujących X-MC

Rodzaj czcionki znakującej:	Czcionki standardowe, 7 czcionek w głowicy znakującej
Szerokość czcionki znakującej:	8 mm
Wysokość znaku:	12 mm



Wysokość znaku:	Artykuł:	Grupa towarowa:	Ilość sztuk w opakowaniu:	Nr artykułu:
12 mm	Czcionka znakująca X-MC S 8/12 A	XN2	1	00007312
12 mm	Czcionka znakująca X-MC S 8/12 B	XN2	1	00007313
12 mm	Czcionka znakująca X-MC S 8/12 C	XN2	1	00007314
12 mm	Czcionka znakująca X-MC S 8/12 D	XN2	1	00007315
12 mm	Czcionka znakująca X-MC S 8/12 E	XN2	1	00007316
12 mm	Czcionka znakująca X-MC S 8/12 F	XN2	1	00007317
12 mm	Czcionka znakująca X-MC S 8/12 G	XN2	1	00007318
12 mm	Czcionka znakująca X-MC S 8/12 H	XN2	1	00007319
12 mm	Czcionka znakująca X-MC S 8/12 I	XN2	1	00007320
12 mm	Czcionka znakująca X-MC S 8/12 J	XN2	1	00007321
12 mm	Czcionka znakująca X-MC S 8/12 K	XN2	1	00007322
12 mm	Czcionka znakująca X-MC S 8/12 L	XN2	1	00007323
12 mm	Czcionka znakująca X-MC S 8/12 M	XN2	1	00007324
12 mm	Czcionka znakująca X-MC S 8/12 N	XN2	1	00007325
12 mm	Czcionka znakująca X-MC S 8/12 O	XN2	1	00007326
12 mm	Czcionka znakująca X-MC S 8/12 P	XN2	1	00007327
12 mm	Czcionka znakująca X-MC S 8/12 Q	XN2	1	00007328
12 mm	Czcionka znakująca X-MC S 8/12 R	XN2	1	00007329
12 mm	Czcionka znakująca X-MC S 8/12 S	XN2	1	00007330
12 mm	Czcionka znakująca X-MC S 8/12 T	XN2	1	00007331
12 mm	Czcionka znakująca X-MC S 8/12 U	XN2	1	00007332
12 mm	Czcionka znakująca X-MC S 8/12 V	XN2	1	00007333
12 mm	Czcionka znakująca X-MC S 8/12 W	XN2	1	00007334
12 mm	Czcionka znakująca X-MC S 8/12 X	XN2	1	00007335
12 mm	Czcionka znakująca X-MC S 8/12 Y	XN2	1	00007336
12 mm	Czcionka znakująca X-MC S 8/12 Z	XN2	1	00007337
12 mm	Czcionka znakująca X-MC S 8/12 A-Z zestaw	XN2	1	00007746
12 mm	Czcionka znakująca X-MC S 8/12 0	XN2	1	00007302
12 mm	Czcionka znakująca X-MC S 8/12 1	XN2	1	00007303
12 mm	Czcionka znakująca X-MC S 8/12 2	XN2	1	00007304
12 mm	Czcionka znakująca X-MC S 8/12 3	XN2	1	00007305
12 mm	Czcionka znakująca X-MC S 8/12 4	XN2	1	00007306
12 mm	Czcionka znakująca X-MC S 8/12 5	XN2	1	00007307
12 mm	Czcionka znakująca X-MC S 8/12 6	XN2	1	00007308
12 mm	Czcionka znakująca X-MC S 8/12 7	XN2	1	00007309
12 mm	Czcionka znakująca X-MC S 8/12 8	XN2	1	00007310
12 mm	Czcionka znakująca X-MC S 8/12 9	XN2	1	00007311
12 mm	Czcionka znakująca X-MC S 8/12 0-9 zestaw	XN2	1	00007745
-	Czcionka znakująca X-MC LS 8 kropka	XN2	1	00007786
-	Czcionka znakująca X-MC S 8 kreska	XN2	1	00007783
-	Czcionka znakująca X-MC S 8 spacja	XN2	1	00007747
-	Czcionka znakująca X-MC S 8 gwiazdka	XN2	1	00007953

**Naboje 6,8/18 M
pakowane po 1000 szt.**

Artykuł:		DX 750	DX 76/76 PTR	Grupa towarowa:	Ilość sztuk w opakowaniu:	Nr artykułu:
Naboje DX 6,8/18 M BULK czerwone Bardzo silne.		■	■	XB	1000	00050612



















**Naboje 6,8/18 M40
pakowane po 2 400 szt.**

Artykuł:				DX 860 - ENP	Grupa towarowa:	Ilość sztuk w opakowaniu:	Nr artykułu:
Naboje DX 6,8/18 M40 niebieskie Silne.		■			XB	2400	00258970
Naboje DX 6,8/18 M40 czerwone Bardzo silne.		■			XB	2400	00258971
Naboje DX 6,8/18 M40 czarne Najsilniejsze.		■			XB	2400	00258972

**Naboje 6,8/18 M
pakowane po 100 szt.**

Artykuł:						DX 750	DX 76/76 PTR	DX 860 - ENP	Grupa towarowa:	Ilość sztuk w opakowaniu:	Nr artykułu:
Naboje DX 6,8/18 M zielone Słabe.		■	■						XB	100	00050601
Naboje DX 6,8/18 M żółte Średnie.		■	■						XB	100	00050602
Naboje DX 6,8/18 M niebieskie Silne.		■	■						XB	100	00050606
Naboje DX 6,8/18 M czerwone Bardzo silne.		■	■						XB	100	00050603
Naboje DX 6,8/18 M czarne Najsilniejsze.		■	■						XB	100	00050604

Akcesoria - tłoki i pierścienie





Artykuł:		DX 351-BT/-BTG	DX 462	DX 76 MX	DX 76-PTR	DX 860 - ENP	Grupa towarowa:	Ilość sztuk w opakowaniu:	Nr artykułu:
Tłok X-351 BT P G Do kołków M8.		■					XN	1	00378677
Tłok X-351 BT P 1024 Do kołków M10.		■					XN	1	00378676
Tłok X-460-PGR Do mocowania krat pomostowych (DX 460).							XN	1	00305448
Tłok X-462-PM Do znakowania.			■				XN	1	00376231
Tłok X-76-P-ENP Do gwoździ X-ENP 19 L15 (MX).				■		■	XN	1	00285488
Tłok X-76-P-ENP2K Do gwoździ X-ENP 2K.				■			XN	1	00285489
Stoper tłoka X-76-PS				■		■	XN	1	00285494
Tłok X-76-P-GR Do montażu krat pomostowych.				■			XN	1	00285492
Tłok X-76-P-10 Do kołków M10 i gwoździ (E) DS.				■			XN	1	00285491
Tłok X-76-P-HVB Do jarzm X-HVB.				■			XN	1	00285493
Tłok X-76-P-Kwik Do gwoździ NPH2.				■			XN	1	00285490
Hamulec tłoka X-76-PB-PTR					■		XN	1	00385205
Tłok X-76-ENP-PTR set Do gwoździ X-ENP 19 L15 (MX).					■		XN	1	00384257
Tłok X-76-ENP2K-PTR set Do gwoździ X-ENP 2K.					■		XN	1	00384258
Tłok X-76-P-8-GR-PTR Do montażu krat pomostowych.					■		XN	1	00388853
Tłok X-76-P-KWIK-PTR Do gwoździ NPH2.					■		XN	1	00388849
Tłok X-76-P-10-PTR Do kołków M10 i gwoździ (E) DS.					■		XN	1	00388851
Tłok X-76-P-HVB-PTR Do jarzm X-HVB.					■		XN	1	00388847

**Prowadnice kołka
oraz magazynki**











Artykuł:		DX 351-BT/-BTG	DX 462	DX 76 MX	DX 76-PTR	DX 860-ENP	Grupa towarowa:	Ilość sztuk w opakowaniu:	Nr artykułu:
Prowadnica kołka X-351 BT FG G Do kołków M8.		■					XN	1	00378675
Prowadnica kołka X-351 BT FG M1024 Do kołków M10.		■					XN	1	00378674
Prowadnica kołka X-460 F8GR Do montażu krat pomostowych (do DX 460).							XN	1	00386012
Prowadnica kołka X-460-TGR Część wymienna prowadnicy X-GR (do DX 460).							XN	1	00386124
Głowica znakująca X-462-CM Głowica z tworzywa sztucznego.			■				XN	1	00282319
Głowica znakująca X-462-HM Głowica ze stali.			■				XN	1	00282320
Prowadnica kołka X-76-F-15				■			XN	1	00285483
Prowadnica kołka X-76-F-10 Do kołków M10, gwoździ (E) DS i do montażu krat pomostowych.				■			XN	1	00285487
Prowadnica kołka X-76-F-Kwik Do gwoździ NPH2.				■			XN	1	00285485
Prowadnica kołka X-76-F-HVB Do jarzm X-HVB.				■			XN	1	00285486
Magazynek gwoździ MX 76				■			XN	1	00285521
Magazynek gwoździ MX 76 PTR					■		XN	1	00384255
Prowadnica kołka X-76-F-15-PTR					■		XN	1	00384256
Prowadnica kołka X-76-F-KWIK-PTR Do gwoździ NPH2.					■		XN	1	00388848
Prowadnica kołka X-76-F-8-GR-PTR Do montażu krat pomostowych.					■		XN	1	00388852
Prowadnica kołka X-76-F-8-GR-PTR Część wymienna prowadnicy GR.					■		XN	1	00434344
Prowadnica kołka X-76-F-10-PTR Do kołków M10 i gwoździ (E) DS.					■		XN	1	00388850
Prowadnica kołka X-76-F-HVB-PTR Do jarzm X-HVB.					■		XN	1	00388846

W przypadku pytań prosimy o kontakt z rzeczoznawcami technicznymi Hilti, pracownikami sklepów Hilti Center na terenie całej Polski, TeleCentrum Hilti (801-888-801/(22) 320 56 00), lub zapraszamy do odwiedzenia strony www.hilti.pl.

Pozostałe akcesoria

Artykuł:		DX 351-BT/-BTG	DX 460-GR	DX 462	DX 76 MX	DX 76-PTR	DX 860-ENP	DX Kwik	Grupa towarowa:	Ilość sztuk w opakowaniu:	Nr artykułu:
Wiertło stopniowe TX-BT 4/7-110 Do kołka X-BT.		■							XN	10	00377080
Wiertło do DX Kwik TX-C 5/23 Do metody DX Kwik (np. do gwoździ NPH2).							■		XN	1	00061787
Element centrujący X-460-F8GR-CD25 Do prowadnicy kołka do krat pomostowych, ø 25 mm.			■						XN	1	00386010
Element centrujący X-460-F8GR-CD30 Do prowadnicy kołka do krat pomostowych, ø 30 mm.			■						XN	1	00386011

Akcesoria

Artykuł:		DX 351	DX 351 BT/BTG	DX 36 M	DX A40/41	DX 460/462	DX 750	DX 76/76 PTR	DX 860 - ENP	Grupa towarowa:	Ilość sztuk w opakowaniu:	Nr artykułu:
Olejarka aerosol 66 ML		■	■	■	■	■	■	■	■	X1	1	00308976
Olejarka aerosol 300 ML		■	■	■	■	■	■	■	■	X1	1	00314648
Zestaw czyszczący DX 460		■	■	■	■	■				X1	1	00372810
Zatyczki do uszu		■	■	■	■	■	■	■	■	X1	1	00331981
Szczotka okrągła 9						■				X1	1	00004827
Szczotka płaska 3/T69						■		■	■	X1	1	00003206
Szczotka okrągła ø 25								■	■	X1	1	00381190
Szczotka okrągła ø 8								■	■	X1	1	00009355
Szczotka okrągła G34 ø 16								■	■	X1	1	00001226
Ściereczka czyszcząca UTP		■	■	■	■	■	■	■	■	PC	1	00009354

Okulary ochronne

Artykuł:					Do wszystkich osadzaków DX	Grupa towarowa:	Ilość sztuk w opakowaniu:	Nr artykułu:
Okulary ochronne przyciemniane					■	X1	1	00285781
Okulary ochronne jasne					■	X1	1	00285780

W przypadku pytań prosimy o kontakt z rzeczoznawcami technicznymi Hilti, pracownikami sklepów Hilti Center na terenie całej Polski, TeleCentrum Hilti (801-888-801/(22) 320 56 00), lub zapraszamy do odwiedzenia strony www.hilti.pl.



Akumulatory i prostowniki

Hilti. Doskonałość. Niezawodność.

Akumulatory i prostowniki



Akumulatory

Tabela doboru	212-213
Osprzęt	214



Prostowniki















Tabela doboru	214
Osprzęt	214



Latarki akumulatorowe

Tabela doboru	215
Osprzęt	215





**Akumulatory
NiCd / NiMH**

Artykuł:	SF 100-A	SF 120-A	SF 121-A	SF 150-A, SF/SFH 151-A	SF 180-A, SF/SFH 181-A	UH 240-A	SFC 14-A	SF/SFH 144-A	SF/SFH 22-A	SID/SIW 144-A	SIW 22T-A	SF 4000-A	SD 5000-A22	TE 2-A
Akumulator SBP 10 2,0 NiCd	 ■													
Akumulator SFB 105 3,0 NiMH	 ■													
Akumulator SFB 125 3,0 NiMH	 ■		■											
Akumulator SFB 126 3,0 NiMH	 ■			■										
Akumulator SFB 155 3,0 NiMH	 ■				■									
Akumulator SFB 185 3,0 NiMH	 ■					■						■		
Akumulator B 24 2,0 NiCd	 ■						■							■
Akumulator B 24 3,0 NiMH	 ■						■							■
Akumulator B 36 2,4 NiCd	 ■													
Akumulatory Li-Ion														
Akumulator B 14 1,6 Li-Ion	 ■						■							
Akumulator B 144 2,6 Li-Ion	 ■							■		■				
Akumulator B 22 2,6 Li-Ion	 ■								■		■		■	
Akumulator B 36 3,0 Li-Ion	 ■													
Akumulator B 36 3,9 Li-Ion	 ■													



W przypadku pytań prosimy o kontakt z rzeczoznawcami technicznymi Hilti, pracownikami sklepów Hilti Center na terenie całej Polski, TeleCentrum Hilti (801-888-801/(22) 320 56 00), lub zapraszamy do odwiedzenia strony www.hilti.pl.

	TE 4-A22	TE 6-A NiCd	TE 6-A Li/TE 6-A36-AVR	TE 7-A	WSR 650-A	WSR 22-A	WSR 36-A	WSC 70-A36	SFL 12/15	SFL18	SFL 24	SFL 144-A	SFL 14-A	SFL 22-A	ED 3500 (NiMH)	ED 3500-A (Li-Ion)	Grupa towarowa:	Ilość sztuk w opakowaniu:	Nr artykułu:
																	L	1	00315078
																	L	1	00334584
																	L	1	00334575
								■							■		L1	1	00340470
								■									L	1	00340472
									■								L	1	00370101
					■						■						L	1	00378424
					■						■						L1	1	00378426
		■															L	1	00228195
													■				L1	1	00426174
												■				■	L1	1	00273114
	■				■									■			L1	1	00360383
			■				■										L1	1	00418009
			■	■			■	■									L1	1	00401594

Prostowniki

Artykuł:				Grupa towarowa:	Ilość sztuk w opakowaniu:	Nr artykułu:
Prostownik C 7/24 230V Do ładowania akumulatorów NiCd i NiMH o napięciu do 24 V.		do akumulatorów NiCd	do akumulatorów NiMH	L	1	00378445
Prostownik C 7/36-ACS 230V Do ładowania akumulatorów NiCd i NiMH o napięciu do 36 V.		do akumulatorów NiCd	do akumulatorów NiMH	L1	1	00378453
Prostownik C 4/36-ACS Li-Ion 230V Z aktywnym systemem chłodzenia. W opakowaniu kartonowym. Do ładowania wszystkich akumulatorów Li-Ion Hilti.			do akumulatorów Li-Ion	L1	1	00272437
Prostownik C 4/36 Li-Ion 230V W opakowaniu kartonowym.			do akumulatorów Li-Ion	L1	1	00272938

Akcesoria do akumulatorów i prostowników

Artykuł:		Prostownik TCU 7/36	Prostownik C 7/24	Prostownik C 7/36	Akumulator SFB 180	Akumulator SFB 185	Akumulator B 24/2,0 NiCd	Akumulator B 24/3,0 NiMH	Akumulator B 36/2,4 NiCd	Grupa towarowa:	Ilość sztuk w opakowaniu:	Nr artykułu:
Adapter CA 7/36 Umożliwia ładowanie akumulatorów do TE 5-A (BP 40, BP 60, BP 72), TCD 12/TCL 12 (BP 12), FS 10 (RB 10).		■	■	■						L	1	00377629
Adapter do paska BAP 24							■	■		L	1	00378491
Adapter do paska SFB 180/185 BAP					■	■				SI	1	00370561

Latarki akumulatorowe

Artykuł:		B 144 2,6 Ah Li-Ion	B 14 1,6 Ah Li-Ion	B 22 2,6 Ah Li-Ion	Grupa towarowa:	Ilość sztuk w opakowaniu:	Nr artykułu:
Latarka akumulatorowa SFL 144-A Bez akumulatora. W opakowaniu kartonowym.		■			L1	1	00405597
Latarka akumulatorowa SFL 14-A Bez akumulatora. W opakowaniu kartonowym.			■		L1	1	00426115
Latarka akumulatorowa SFL 22-A Bez akumulatora. W opakowaniu kartonowym.				■	L1	1	00426117

Osprzęt do latarek

Artykuł:	SFL 12/15	SFL 18	SFL 24	SFL 144-A	Grupa towarowa:	Ilość sztuk w opakowaniu:	Nr artykułu:
Reflektor SFL 144-A				■	L	1	00412326
Żarówka SFL 144-A				■	L	2	00412327
Żarówka SFL 18/24/36		■	■		L	2	00374806
Żarówka SFL 12/15	■				L	2	00374483



Technika kotwienia

Hilti. Doskonałość. Niezawodność.

Technika kotwienia



Kotwy metalowe

HDA Kotwa samopodcinająca do dużych obciążeń	218
HSL Kotwa do dużych obciążeń	221
HSC Kotwa do betonu spękanego	224
HST Kotwa segmentowa do betonu spękanego	226
HSA Standardowa kotwa segmentowa	227
HSV Stalowa kotwa rozporowa	229
HLC Kotwa tulejowa	229
HCA Kotwa wkręcana do zamocowań tymczasowych	232
HUS Kotwa wkręcana	232
HKD Tuleja kotwiąca z gwintem wewnętrznym	236
HK Kotwa sufitowa rozporowa	238
DBZ Gwóźdź klinowy	239
HKH Kotwa do płyt otworowych	239



Kotwy chemiczne

HVZ Kotwa wklejana do obciążeń dynamicznych	240
HVU Kotwa wklejana do dużych obciążeń	241
HIS/HAS Pręty gwintowane, tuleje	242/256
HWB Kotwa wklejana elewacyjna do płyt trójwarstwowych	246
HIT-RE 500-SD Żywica iniekcyjna	247
HIT-RE 500 Żywica iniekcyjna	247
HIT-HY 150 MAX Żywica iniekcyjna do betonu	247
HIT-HY 70 Żywica do zamocowań w podłożu murowym	248
HIT-MM PLUS Żywica iniekcyjna	248
HFX Uniwersalna kotwa chemiczna	248
HIT-TZ Kotwa wklejana do betonu spękanego	249
HIT-V Pręty kotwy	250
HAS-E Pręty kotwy	253
AM Pręty gwintowane	255
HIT-SC Tuleja siatkowa	256
HCC-B Kotwa do renowacji mostów i wiaduktów	257
Dozowniki	257
Akcesoria	258



Kotwy plastikowe i izolacyjne

HUD-1/HUD L Tuleje uniwersalne	262
HGN Tuleje uniwersalne	262
HPS-1 Kołek wbijany	263
HRD Uniwersalna kotwa rozporowa	264
IDMS Stalowy trzpień do mocowania termoizolacji	270
HLD Kotwa do podłoży cienkościennych	271
HSP/HFP Kotwa do podłoży cienkościennych	271
HHD Kotwa do podłoży cienkościennych	272
MF-SKD Kotwa przechyłna	272
TW 10-100 Klucz dynamometryczny	273

Hilti Kotwa samopodcinająca do dużych obciążeń HDA-T

Skład materiału:	Stal węglowa, ocynk galwaniczny klasa 8.8
Materiał podłoża:	Beton spękany i niespękany
Rodzaj mocowania:	Mocowanie przelotowe
Aprobaty:	ETA-99/0009



Maks. grubość elementu mocowanego (t _m):	Otwór przelotowy (d _p):	Rozmiar klucza:	Średnica wiertła:	Artykuł:	Grupa towarowa:	Ilość sztuk w opakowaniu:	Nr artykułu:
20 mm	21 mm	17 mm	20 mm	Kotwa samopodcinająca HDA-T 20-M10x100/20	AM1	12	00331545
30 mm	23 mm	19 mm	22 mm	Kotwa samopodcinająca HDA-T 22-M12x125/30	AM1	8	00331548
50 mm	23 mm	19 mm	22 mm	Kotwa samopodcinająca HDA-T 22-M12x125/50	AM1	8	00331549
40 mm	32 mm	24 mm	30 mm	Kotwa samopodcinająca HDA-T 30-M16x190/40	AM1	4	00331552
60 mm	32 mm	24 mm	30 mm	Kotwa samopodcinająca HDA-T 30-M16x190/60	AM1	4	00331553
50 mm	40 mm	30 mm	37 mm	Kotwa samopodcinająca HDA-T 37-M20x250/50	AM1	2	00339267
100 mm	40 mm	30 mm	37 mm	Kotwa samopodcinająca HDA-T 37-M20x250/100	AM1	2	00339268

Hilti Kotwa samopodcinająca do dużych obciążeń HDA-P

Skład materiału:	Stal węglowa, ocynk galwaniczny klasa 8.8
Materiał podłoża:	Beton spękany i niespękany
Rodzaj mocowania:	Mocowanie nieprzelotowe
Aprobaty:	ETA-99/0009



Maks. grubość elementu mocowanego (t _m):	Otwór przelotowy (d _p):	Rozmiar klucza:	Średnica wiertła:	Artykuł:	Grupa towarowa:	Ilość sztuk w opakowaniu:	Nr artykułu:
20 mm	12 mm	17 mm	20 mm	Kotwa samopodcinająca HDA-P 20-M10x100/20	AM1	12	00331544
30 mm	14 mm	19 mm	22 mm	Kotwa samopodcinająca HDA-P 22-M12x125/30	AM1	8	00331546
50 mm	14 mm	19 mm	22 mm	Kotwa samopodcinająca HDA-P 22-M12x125/50	AM1	8	00331547
40 mm	18 mm	24 mm	30 mm	Kotwa samopodcinająca HDA-P 30-M16x190/40	AM1	4	00331550
60 mm	18 mm	24 mm	30 mm	Kotwa samopodcinająca HDA-P 30-M16x190/60	AM1	4	00331551
50 mm	22 mm	30 mm	37 mm	Kotwa samopodcinająca HDA-P 37-M20x250/50	AM1	2	00339265
100 mm	22 mm	30 mm	37 mm	Kotwa samopodcinająca HDA-P 37-M20x250/100	AM1	2	00339266

Hilti Kotwa samopodcinająca do dużych obciążeń HDA-TR

Skład materiału:	Stal nierdzewna (A4)
Materiał podłoża:	Beton spękany i niespękany
Rodzaj mocowania:	Mocowanie przelotowe
Aprobaty:	ETA-99/0009



Maks. grubość elementu mocowanego (t _m):	Otwór przelotowy (d _p):	Rozmiar klucza:	Średnica wiertła:	Artykuł:	Grupa towarowa:	Ilość sztuk w opakowaniu:	Nr artykułu:
20 mm	21 mm	17 mm	20 mm	Kotwa samopodcinająca HDA-TR 20-M10x100/20	AM1	12	00339351
30 mm	23 mm	19 mm	22 mm	Kotwa samopodcinająca HDA-TR 22-M12x125/30	AM1	8	00339352
50 mm	23 mm	19 mm	22 mm	Kotwa samopodcinająca HDA-TR 22-M12x125/50	AM1	8	00339353
40 mm	32 mm	24 mm	30 mm	Kotwa samopodcinająca HDA-TR 30-M16x190/40	AM1	4	00339354
60 mm	32 mm	24 mm	30 mm	Kotwa samopodcinająca HDA-TR 30-M16x190/60	AM1	4	00339355

W przypadku pytań prosimy o kontakt z rzeczoznawcami technicznymi Hilti, pracownikami sklepów Hilti Center na terenie całej Polski, TeleCentrum Hilti (801-888-801/(22) 320 56 00), lub zapraszamy do odwiedzenia strony www.hilti.pl.

Hilti Kotwa samopodcinająca do dużych obciążeń HDA-PR

Skład materiału:	Stal nierdzewna (A4)
Materiał podłoża:	Beton spękany i niespękany
Rodzaj mocowania:	Mocowanie (nieprzelotowe)
Aprobaty:	ETA-99/0009



Maks. grubość elementu mocowanego (t _m):	Otwór przelotowy (d _p):	Rozmiar klucza:	Średnica wiertła:	Artykuł:	Grupa towarowa:	Ilość sztuk w opakowaniu:	Nr artykułu:
20 mm	12 mm	17 mm	20 mm	Kotwa samopodcinająca HDA-PR 20-M10x100/20	AM1	12	00339346
30 mm	14 mm	19 mm	22 mm	Kotwa samopodcinająca HDA-PR 22-M12x125/30	AM1	8	00339347
50 mm	14 mm	19 mm	22 mm	Kotwa samopodcinająca HDA-PR 22-M12x125/50	AM1	8	00339348
40 mm	18 mm	24 mm	30 mm	Kotwa samopodcinająca HDA-PR 30-M16x190/40	AM1	1	00339349
60 mm	18 mm	24 mm	30 mm	Kotwa samopodcinająca HDA-PR 30-M16x190/60	AM1	4	00339350

Tabela doboru urządzeń i narzędzi do osadzania kotew HDA

Kotwa	TE 30	TE 50	TE 56	TE 60	TE 75	TE 76	TE 70	TE 80	Wiertło	Narzędzie do osadzania
			TE 56-ATC	TE 60-ATC		TE 76-ATC	TE 70-ATC	TE 80-ATC		
HDA-P-20-M10x100/20	■								TE-C-HDA-B 20x100	TE-C-HDA-ST 20 M10
		■	■	■					TE-Y-HDA-B 20x100	TE-Y-HDA-ST 20 M10
HDA-T-20-M10x100/20	■								TE-C-HDA-B 20x120	TE-C-HDA-ST 20 M10
		■	■	■					TE-Y-HDA-B 20x120	TE-Y-HDA-ST 20 M10
HDA-P-22-M12x125/30	■								TE-C-HDA-B 22x125	TE-C-HDA-ST 22 M12
		■	■	■					TE-Y-HDA-B 22x125	TE-Y-HDA-ST 22 M12
HDA-T-22-M12x125/30	■								TE-C-HDA-B 22x155	TE-C-HDA-ST 22 M12
		■	■	■					TE-Y-HDA-B 22x155	TE-Y-HDA-ST 22 M12
HDA-P-22-M12x125/50	■								TE-C-HDA-B 22x125	TE-C-HDA-ST 22 M12
		■	■	■					TE-Y-HDA-B 22x125	TE-Y-HDA-ST 22 M12
HDA-T-22-M12x125/50	■								TE-C-HDA-B 22x175	TE-C-HDA-ST 22 M12
		■	■	■					TE-Y-HDA-B 22x175	TE-Y-HDA-ST 22 M12
HDA-P-30-M16x190/40					■	■	■	■	TE-Y-HDA-B 30x190	
HDA-T-30-M16x190/40					■	■	■	■	TE-Y-HDA-B 30x230	TE-Y-HDA-ST 30 M16
HDA-P-30-M16x190/60					■	■	■	■	TE-Y-HDA-B 30x190	
HDA-T-30-M16x190/60					■	■	■	■	TE-Y-HDA-B 30x250	
HDA-P-37-M20x250/50						■	■	■	TE-Y-HDA-B 37x250	
HDA-T-37-M20x250/50						■	■	■	TE-Y-HDA-B 37x300	
HDA-P-37-M20x250/100						■	■	■	TE-Y-HDA-B 37x250	TE-Y-HDA-ST 37 M20
HDA-T-37-M20x250/100						■	■	■	TE-Y-HDA-B 37x350	

Hilti Wiertło kołnierzone TE-C-HDA-B do kotew HDA-T

Rodzaj uchwytu/końcówki:	TE-C
---------------------------------	------



Średnica wiertła:	Do kotwy HDA o rozmiarze:	Artykuł:	Grupa towarowa:	Ilość sztuk w opakowaniu:	Nr artykułu:
20 mm	M10x100/20	Wiertło kołnierzone TE-C-HDA-B 20x120	AM	1	00332090
22 mm	M12x125/30	Wiertło kołnierzone TE-C-HDA-B 22x155	AM	1	00332092
22 mm	M12x125/50	Wiertło kołnierzone TE-C-HDA-B 22x175	AM	1	00332093

W przypadku pytań prosimy o kontakt z rzeczoznawcami technicznymi Hilti, pracownikami sklepów Hilti Center na terenie całej Polski, TeleCentrum Hilti (801-888-801/(22) 320 56 00), lub zapraszamy do odwiedzenia strony www.hilti.pl.

Hilti Wiertło kołnierzowe TE-Y-HDA-B do kotew HDA-T

Rodzaj uchwytu/końcówki:	TE-Y
--------------------------	------



Średnica wiertła:	Do kotwy HDA o rozmiarze:	Artykuł:	Grupa towarowa:	Ilość sztuk w opakowaniu:	Nr artykułu:
30 mm	M16x190/40	Wiertło kołnierzowe TE-Y-HDA-B 30x230	AM	1	00332098
30 mm	M16x190/60	Wiertło kołnierzowe TE-Y-HDA-B 30x250	AM	1	00332099
37 mm	M20x250/50	Wiertło kołnierzowe TE-Y-HDA-B 37x300	AM	1	00339271
37 mm	M20x250/100	Wiertło kołnierzowe TE-Y-HDA-B 37x350	AM	1	00339272

Hilti Wiertło kołnierzowe TE-C-HDA-B do kotew HDA-P

Rodzaj uchwytu/końcówki:	TE-C
--------------------------	------



Średnica wiertła:	Do kotwy HDA o rozmiarze:	Artykuł:	Grupa towarowa:	Ilość sztuk w opakowaniu:	Nr artykułu:
20 mm	M10x100/20	Wiertło kołnierzowe TE-C-HDA-B 20x100	AM	1	00332089
22 mm	M12x125/30 M12x125/50	Wiertło kołnierzowe TE-C-HDA-B 22x125	AM	1	00332091

Hilti Wiertło kołnierzowe TE-Y-HDA-B do kotew HDA-P

Rodzaj uchwytu/końcówki:	TE-Y
--------------------------	------



Średnica wiertła:	Do kotwy HDA o rozmiarze:	Artykuł:	Grupa towarowa:	Ilość sztuk w opakowaniu:	Nr artykułu:
30 mm	M16x190/40 M16x190/60	Wiertło kołnierzowe TE-Y-HDA-B 30x190	AM	1	00332097
37 mm	M20x250/50 M20x250/100	Wiertło kołnierzowe TE-Y-HDA-B 37x250	AM	1	00339270

8

Hilti Narzędzie do osadzania TE-C-HDA-ST

Rodzaj uchwytu/końcówki:	TE-C
--------------------------	------



Do kotwy HDA o rozmiarze:	Artykuł:	Grupa towarowa:	Ilość sztuk w opakowaniu:	Nr artykułu:
M10	Narzędzie do osadzania TE-C-HDA-ST 20-M10	AM	1	00331843
M12	Narzędzie do osadzania TE-C-HDA-ST 22-M12	AM	1	00331844

Hilti Narzędzie do osadzania TE-Y-HDA-ST

Rodzaj uchwytu/końcówki:	TE-Y
--------------------------	------



Do kotwy HDA o rozmiarze:	Artykuł:	Grupa towarowa:	Ilość sztuk w opakowaniu:	Nr artykułu:
M16	Narzędzie do osadzania TE-Y-HDA-ST 30-M16	AM	1	00331846
M20	Narzędzie do osadzania TE-Y-HDA-ST 37-M20	AM	1	00339269

W przypadku pytań prosimy o kontakt z rzeczoznawcami technicznymi Hilti, pracownikami sklepów Hilti Center na terenie całej Polski, TeleCentrum Hilti (801-888-801/(22) 320 56 00), lub zapraszamy do odwiedzenia strony www.hilti.pl.

Hilti Narzędzie usuwające kotwę HDA

Rodzaj uchwytu/końcówki:	TE-C
--------------------------	------



Do kotwy HDA o rozmiarze:	Artykuł:	Grupa towarowa:	Ilość sztuk w opakowaniu:	Nr artykułu:
M10	Narzędzie demontażowe TE-C-HDA-RT 20-M10	AM	1	00333433
M12	Narzędzie demontażowe TE-C-HDA-RT 22-M12	AM	1	00333434
M16	Narzędzie demontażowe TE-C-HDA-RT 30-M16	AM	1	00333435

Hilti Zestaw do obciążeń dynamicznych

Skład materiału:	Stal ocynkowana galwanicznie
Materiał podłoża:	Beton spękany i niespękany
Aprobaty:	Z-21.1-1692, Z-21.1-1693



Artykuł:	Grupa towarowa:	Ilość sztuk w opakowaniu:	Nr artykułu:
Zestaw dynamiczny M10	AC6	2	00369201
Zestaw dynamiczny M12	AC6	2	00369202
Zestaw dynamiczny M16	AC6	2	00369203
Zestaw dynamiczny M20	AC6	2	00369204

Hilti Kotwa do dużych obciążeń HSL-3

Skład materiału:	Stal węglowa, ocynk galwaniczny śruba: klasa 8.8
Materiał podłoża:	Beton spękany i niespękany
Aprobaty:	ETA-02/0042



Maks. grubość elementu mocowanego (h _{max}):	Rozmiar klucza:	Średnica wiertła:	Min. głębokość otworu (h _{min}):	Artykuł:	Grupa towarowa:	Ilość sztuk w opakowaniu:	Nr artykułu:
5 mm	13 mm	12 mm	80 mm	Kotwa do dużych ciężarów HSL-3 M8/5	AM1	40	00371774
20 mm	13 mm	12 mm	80 mm	Kotwa do dużych ciężarów HSL-3 M8/20	AM1	40	00371775
40 mm	13 mm	12 mm	80 mm	Kotwa do dużych ciężarów HSL-3 M8/40	AM1	40	00371776
5 mm	17 mm	15 mm	90 mm	Kotwa do dużych ciężarów HSL-3 M10/5	AM1	20	00371777
20 mm	17 mm	15 mm	90 mm	Kotwa do dużych ciężarów HSL-3 M10/20	AM1	20	00371778
40 mm	17 mm	15 mm	90 mm	Kotwa do dużych ciężarów HSL-3 M10/40	AM1	20	00371779
5 mm	19 mm	18 mm	105 mm	Kotwa do dużych ciężarów HSL-3 M12/5	AM1	20	00371780
25 mm	19 mm	18 mm	105 mm	Kotwa do dużych ciężarów HSL-3 M12/25	AM1	20	00371781
50 mm	19 mm	18 mm	105 mm	Kotwa do dużych ciężarów HSL-3 M12/50	AM1	10	00371782
10 mm	24 mm	24 mm	125 mm	Kotwa do dużych ciężarów HSL-3 M16/10	AM1	10	00371783
25 mm	24 mm	24 mm	125 mm	Kotwa do dużych ciężarów HSL-3 M16/25	AM1	10	00371784
50 mm	24 mm	24 mm	125 mm	Kotwa do dużych ciężarów HSL-3 M16/50	AM1	10	00371785
10 mm	30 mm	28 mm	155 mm	Kotwa do dużych ciężarów HSL-3 M20/10	AM1	6	00371786
30 mm	30 mm	28 mm	155 mm	Kotwa do dużych ciężarów HSL-3 M20/30	AM1	6	00371787
60 mm	30 mm	28 mm	155 mm	Kotwa do dużych ciężarów HSL-3 M20/60	AM1	6	00371788
10 mm	36 mm	32 mm	180 mm	Kotwa do dużych ciężarów HSL-3 M24/10	AM1	4	00371789
30 mm	36 mm	32 mm	180 mm	Kotwa do dużych ciężarów HSL-3 M24/30	AM1	4	00371790
60 mm	36 mm	32 mm	180 mm	Kotwa do dużych ciężarów HSL-3 M24/60	AM1	4	00371791

W przypadku pytań prosimy o kontakt z rzeczoznawcami technicznymi Hilti, pracownikami sklepów Hilti Center na terenie całej Polski, TeleCentrum Hilti (801-888-801/(22) 320 56 00), lub zapraszamy do odwiedzenia strony www.hilti.pl.

Hilti Kotwa do dużych obciążeń HSL-3-G

Skład materiału:	Stal węglowa, śruba ocynk galwaniczny klasa 8.8
Materiał podłoża:	Beton spękany i niespękany
Aprobaty:	ETA-02/0042



Maks. grubość elementu mocowanego (t _{min}):	Rozmiar klucza:	Średnica wiertła:	Min. głębokość otworu (h _{min}):	Artykuł:	Grupa towarowa:	Ilość sztuk w opakowaniu:	Nr artykułu:
5 mm	13 mm	12 mm	80 mm	Kotwa do dużych ciężarów HSL-3-G M8/5	AM1	40	00371792
20 mm	13 mm	12 mm	80 mm	Kotwa do dużych ciężarów HSL-3-G M8/20	AM1	40	00371793
40 mm	13 mm	12 mm	80 mm	Kotwa do dużych ciężarów HSL-3-G M8/40	AM1	40	00371794
100 mm	13 mm	12 mm	80 mm	Kotwa do dużych ciężarów HSL-3-G M8/100	AM1	20	00371829
5 mm	17 mm	15 mm	90 mm	Kotwa do dużych ciężarów HSL-3-G M10/5	AM1	20	00371795
20 mm	17 mm	15 mm	90 mm	Kotwa do dużych ciężarów HSL-3-G M10/20	AM1	20	00371796
40 mm	17 mm	15 mm	90 mm	Kotwa do dużych ciężarów HSL-3-G M10/40	AM1	20	00371797
100 mm	17 mm	15 mm	90 mm	Kotwa do dużych ciężarów HSL-3-G M10/100	AM1	20	00371830
5 mm	19 mm	18 mm	105 mm	Kotwa do dużych ciężarów HSL-3-G M12/5	AM1	20	00371798
25 mm	19 mm	18 mm	105 mm	Kotwa do dużych ciężarów HSL-3-G M12/25	AM1	20	00371799
50 mm	19 mm	18 mm	105 mm	Kotwa do dużych ciężarów HSL-3-G M12/50	AM1	10	00371800
100 mm	19 mm	18 mm	105 mm	Kotwa do dużych ciężarów HSL-3-G M12/100	AM1	10	00371831
10 mm	24 mm	24 mm	125 mm	Kotwa do dużych ciężarów HSL-3-G M16/10	AM1	10	00371801
25 mm	24 mm	24 mm	125 mm	Kotwa do dużych ciężarów HSL-3-G M16/25	AM1	10	00371802
50 mm	24 mm	24 mm	125 mm	Kotwa do dużych ciężarów HSL-3-G M16/50	AM1	10	00371803
100 mm	24 mm	24 mm	125 mm	Kotwa do dużych ciężarów HSL-3-G M16/100	AM1	10	00371832
10 mm	30 mm	28 mm	155 mm	Kotwa do dużych ciężarów HSL-3-G M20/10	AM1	6	00371804
30 mm	30 mm	28 mm	155 mm	Kotwa do dużych ciężarów HSL-3-G M20/30	AM1	6	00371805
60 mm	30 mm	28 mm	155 mm	Kotwa do dużych ciężarów HSL-3-G M20/60	AM1	6	00371806
100 mm	30 mm	28 mm	155 mm	Kotwa do dużych ciężarów HSL-3-G M20/100	AM1	6	00371833

Hilti Kotwa do dużych obciążeń HSL-3-SK

Skład materiału:	Stal węglowa, śruba ocynk galwaniczny klasa 8.8
Materiał podłoża:	Beton spękany i niespękany
Aprobaty:	ETA-02/0042



Maks. grubość elementu mocowanego (t _{min}):	Rozmiar klucza:	Średnica wiertła:	Min. głębokość otworu (h _{min}):	Artykuł:	Grupa towarowa:	Ilość sztuk w opakowaniu:	Nr artykułu:
10 mm	5 mm	12 mm	80 mm	Kotwa do dużych ciężarów HSL-3-SK M8/10	AM1	40	00371825
20 mm	5 mm	12 mm	80 mm	Kotwa do dużych ciężarów HSL-3-SK M8/20	AM1	40	00371826
20 mm	6 mm	15 mm	90 mm	Kotwa do dużych ciężarów HSL-3-SK M10/20	AM1	20	00371827
25 mm	8 mm	18 mm	105 mm	Kotwa do dużych ciężarów HSL-3-SK M12/25	AM1	20	00371828

Hilti Kotwa do dużych obciążeń HSL-3-SH

Skład materiału:	Stal węglowa, ocynk galwaniczny śruba: klasa 8.8
Materiał podłoża:	Beton spękany i niespękany
Aprobaty:	ETA Opcja 1, wstrząsowa BZS, Ogniowa IBMB, Raport Ogniowy, ICC-ES/AC 193



VdS



Maks. grubość elementu mocowanego (t _{min}):	Rozmiar klucza:	Średnica wiertła:	Min. głębokość otworu (h ₁):	Artykuł:	Grupa towarowa:	Ilość sztuk w opakowaniu:	Nr artykułu:
5 mm	13 mm	12 mm	85 mm	Kotwa do dużych ciężarów HSL-3-SH M8/5	AM1	40	00377341
20 mm	17 mm	15 mm	95 mm	Kotwa do dużych ciężarów HSL-3-SH M10/20	AM1	20	00377342
25 mm	19 mm	18 mm	110 mm	Kotwa do dużych ciężarów HSL-3-SH M12/25	AM1	20	00377343

Hilti Kotwa do dużych obciążeń HSL-3-B

Skład materiału:	Stal węglowa, ocynk galwaniczny śruba: klasa 8.8
Materiał podłoża:	Beton spękany i niespękany
Aprobaty:	ETA Opcja 1, wstrząsowa BZS, Ogniowa IBMB, Raport Ogniowy, ICC-ES/AC 193



VdS



Maks. grubość elementu mocowanego (t _{min}):	Rozmiar klucza:	Średnica wiertła:	Min. głębokość otworu (h ₁):	Artykuł:	Grupa towarowa:	Ilość sztuk w opakowaniu:	Nr artykułu:
5 mm	24 mm	18 mm	105 mm	Kotwa do dużych ciężarów HSL-3-B M12/5	AM1	20	00371807
25 mm	24 mm	18 mm	105 mm	Kotwa do dużych ciężarów HSL-3-B M12/25	AM1	20	00371808
50 mm	24 mm	18 mm	105 mm	Kotwa do dużych ciężarów HSL-3-B M12/50	AM1	10	00371809
10 mm	30 mm	24 mm	125 mm	Kotwa do dużych ciężarów HSL-3-B M16/10	AM1	10	00371810
25 mm	30 mm	24 mm	125 mm	Kotwa do dużych ciężarów HSL-3-B M16/25	AM1	10	00371811
50 mm	30 mm	24 mm	125 mm	Kotwa do dużych ciężarów HSL-3-B M16/50	AM1	10	00371812
10 mm	36 mm	28 mm	155 mm	Kotwa do dużych ciężarów HSL-3-B M20/10	AM1	6	00371813
30 mm	36 mm	28 mm	155 mm	Kotwa do dużych ciężarów HSL-3-B M20/30	AM1	6	00371814
60 mm	36 mm	28 mm	155 mm	Kotwa do dużych ciężarów HSL-3-B M20/60	AM1	6	00371815
10 mm	41 mm	32 mm	180 mm	Kotwa do dużych ciężarów HSL-3-B M24/10	AM1	4	00371816
30 mm	41 mm	32 mm	180 mm	Kotwa do dużych ciężarów HSL-3-B M24/30	AM1	4	00371817
60 mm	41 mm	32 mm	180 mm	Kotwa do dużych ciężarów HSL-3-B M24/60	AM1	4	00371818

8

Hilti Kotwa do dużych obciążeń HSL-GR

Skład materiału:	Stal nierdzewna A4
Materiał podłoża:	Beton spękany i niespękany
Aprobaty:	AT-15-3839/2008



VdS



Maks. grubość elementu mocowanego (t _{min}):	Rozmiar klucza:	Średnica wiertła:	Min. głębokość otworu (h ₁):	Artykuł:	Grupa towarowa:	Ilość sztuk w opakowaniu:	Nr artykułu:
20 mm	13 mm	12 mm	80 mm	Kotwa do dużych ciężarów HSL-GR M8/20	AM1	4	00067920
20 mm	17 mm	15 mm	90 mm	Kotwa do dużych ciężarów HSL-GR M10/20	AM1	2	00067922
25 mm	19 mm	18 mm	100 mm	Kotwa do dużych ciężarów HSL-GR M12/25	AM1	2	00067924
25 mm	24 mm	24 mm	125 mm	Kotwa do dużych ciężarów HSL-GR M16/25	AM1	1	00067926
30 mm	30 mm	28 mm	155 mm	Kotwa do dużych ciężarów HSL-GR M20/30	AM1	6	00067928

Hilti Mocowanie w betonie spękanym HSC-A

Skład materiału:	Stal węglowa, ocynk galwaniczny śruba klasa 8.8
Materiał podłoża:	Beton spękany i niespękany
Aprobaty:	ETA-02/0027



Maks. grubość elementu mocowanego (mm):	Rozmiar klucza:	Średnica wiertła:	Artykuł:	Grupa towarowa:	Ilość sztuk w opakowaniu:	Nr artykułu:
15 mm	13 mm	14 mm	Kotwa zabezpieczająca HSC-A M8x40/15	AM1	25	00031139
15 mm	13 mm	14 mm	Kotwa zabezpieczająca HSC-A M8x50/15	AM1	25	00031141
20 mm	17 mm	16 mm	Kotwa zabezpieczająca HSC-A M10x40/20	AM1	25	00031140
20 mm	19 mm	18 mm	Kotwa zabezpieczająca HSC-A M12x60/20	AM1	20	00015507

Hilti Kotwa zabezpieczająca HSC-I

Skład materiału:	Stal węglowa, ocynk galwaniczny śruba klasa 8.8
Materiał podłoża:	Beton spękany i niespękany
Aprobaty:	ETA-02/0027



Średnica wiertła:	Głębokość gwintu:	Artykuł:	Grupa towarowa:	Ilość sztuk w opakowaniu:	Nr artykułu:
14 mm	6 mm - 16 mm	Kotwa zabezpieczająca HSC-I M6x40	AM1	25	00031142
16 mm	8 mm - 22 mm	Kotwa zabezpieczająca HSC-I M8x40	AM1	25	00031143
18 mm	10 mm - 28 mm	Kotwa zabezpieczająca HSC-I M10x50	AM1	25	00031144
18 mm	10 mm - 28 mm	Kotwa zabezpieczająca HSC-I M10x60	AM1	25	00031145
20 mm	12 mm - 30 mm	Kotwa zabezpieczająca HSC-I M12x60	AM1	25	00031146

Hilti Kotwa zabezpieczająca HSC-AR

Skład materiału:	Stal nierdzewna (A4)
Materiał podłoża:	Beton spękany i niespękany
Aprobaty:	ETA-02/0027



Maks. grubość elementu mocowanego (mm):	Rozmiar klucza:	Średnica wiertła:	Artykuł:	Grupa towarowa:	Ilość sztuk w opakowaniu:	Nr artykułu:
15 mm	13 mm	14 mm	Kotwa zabezpieczająca HSC-AR M8x40/15	AM1	25	00031148
15 mm	13 mm	14 mm	Kotwa zabezpieczająca HSC-AR M8x50/15	AM1	25	00031150
20 mm	17 mm	16 mm	Kotwa zabezpieczająca HSC-AR M10x40/20	AM1	25	00031149
20 mm	19 mm	18 mm	Kotwa zabezpieczająca HSC-AR M12x60/20	AM1	20	00015506

Hilti Kotwa zabezpieczająca HSC-IR

Skład materiału:	Stal nierdzewna A4
Materiał podłoża:	Beton spękany i niespękany
Aprobaty:	ETA-02/0027



Średnica wiertła:	Głębokość gwintu:	Artykuł:	Grupa towarowa:	Ilość sztuk w opakowaniu:	Nr artykułu:
14 mm	6 mm - 16 mm	Kotwa zabezpieczająca HSC-IR M6x40	AM1	25	00031151
16 mm	8 mm - 22 mm	Kotwa zabezpieczająca HSC-IR M8x40	AM1	25	00031152
18 mm	10 mm - 28 mm	Kotwa zabezpieczająca HSC-IR M10x50	AM1	25	00031153
18 mm	10 mm - 28 mm	Kotwa zabezpieczająca HSC-IR M10x60	AM1	25	00031154
20 mm	12 mm - 30 mm	Kotwa zabezpieczająca HSC-IR M12x60	AM1	25	00031155

W przypadku pytań prosimy o kontakt z rzeczoznawcami technicznymi Hilti, pracownikami sklepów Hilti Center na terenie całej Polski, TeleCentrum Hilti (801-888-801/(22) 320 56 00), lub zapraszamy do odwiedzenia strony www.hilti.pl.

Hilti Wiertło kołnierzowe HSC

Rodzaj uchwytu/końcówki:	TE-C
Zastosowanie z:	HSC-A(R), HSC-I(R)



Srednica wiertła:	Głębokość otworu (h):	Do kotwy HSC o wymiarach:	Artykuł:	Grupa towarowa:	Ilość sztuk w opakowaniu:	Nr artykułu:
14 mm	46 mm	HSC-A(R) M8x40/15; HSC-I(R) M6x40	Wiertło kołnierzowe TE-C-HSC-B 14x40	AM	1	00031157
14 mm	56 mm	HSC-A(R) M8x50/15	Wiertło kołnierzowe TE-C-HSC-B 14x50	AM	1	00031158
16 mm	46,5 mm	HSC-A(R) M10x40/20; HSC-I(R) M8x40	Wiertło kołnierzowe TE-C-HSC-B 16x40	AM	1	00028568
18 mm	58 mm	HSC-I(R) M10x50	Wiertło kołnierzowe TE-C-HSC-B 18x50	AM	1	00030708
18 mm	68 mm	HSC-A(R) M12x60/20; HSC-I(R) M10x60	Wiertło kołnierzowe TE-C-HSC-B 18x60	AM	1	00030709
20 mm	68.5 mm	HSC-I(R) M12x60	Wiertło kołnierzowe TE-C-HSC-B 20x60	AM	1	00030710

Hilti Narzędzie do osadzania kotwy HSC

Rodzaj uchwytu/końcówki:	TE-C
Zastosowanie z:	HSC-I(IR), HSC-A(AR)



Srednica:	Do kotwy HSC o wymiarach:	Artykuł:	Grupa towarowa:	Ilość sztuk w opakowaniu:	Nr artykułu:
14 mm	HSC-A(R) M8; HSC-I(R) M6	Narzędzie do osadzania TE-C-HSC-MW14	AM	1	00031169
16 mm	HSC-A(R) M10; HSC-I(R) M8	Narzędzie do osadzania TE-C-HSC-MW16	AM	1	00011267
18 mm	HSC-A(R) M12; HSC-I(R) M10	Narzędzie do osadzania TE-C HSC-MW18	AM	1	00071352
20 mm	HSC-I(R) M12	Narzędzie do osadzania TE-C-HSC-MW20	AM	1	00071353

Tabela doboru urządzeń i narzędzi do osadzania kotew HSC

Kotwa	TE 7-C	TE 16	TE 25	TE 30	TE 35	TE 40	Wiertło	Narzędzie do osadzania
	TE 7-A	TE 16-C TE 16-M		TE 30-C-AVR TE 30-M-AVR		TE 40-AVR		
HSC-A M8x40/15	■	■	■	■	■		TE-C-HSC-B 14x40	TE-C-HSC-MW 14
HSC-A M8x50/15	■	■	■	■	■		TE-C-HSC-B 14x50	TE-C-HSC-MW 14
HSC-A M10x40/20	■		■	■	■	■	TE-C-HSC-B 16x40	TE-C-HSC-MW 16
HSC-A M12x60/20		■	■	■	■	■	TE-C-HSC-B 18x60	TE-C-HSC-MW 18
HSC-AR M8x40/15	■	■	■	■	■		TE-C-HSC-B 14x40	TE-C-HSC-MW 14
HSC-AR M8x50/15	■	■	■	■	■		TE-C-HSC-B 14x50	TE-C-HSC-MW 14
HSC-AR M10x40/20	■		■	■	■	■	TE-C-HSC-B 16x40	TE-C-HSC-MW 16
HSC-AR M12x60/20		■	■	■	■	■	TE-C-HSC-B 18x60	TE-C-HSC-MW 18
HSC-I M6x40	■	■	■	■	■		TE-C-HSC-B 14x40	TE-C-HSC-MW 14
HSC-I M8x40	■	■	■	■	■		TE-C-HSC-B 16x40	TE-C-HSC-MW 16
HSC-I M10x50	■	■	■	■	■		TE-C-HSC-B 18x50	TE-C-HSC-MW 18
HSC-I M10x60	■	■	■	■	■		TE-C-HSC-B 18x60	TE-C-HSC-MW 18
HSC-I M12x60		■	■	■	■	■	TE-C-HSC-B 20x60	TE-C-HSC-MW 20
HSC-IR M6x40	■	■	■	■	■		TE-C-HSC-B 14x40	TE-C-HSC-MW 14
HSC-IR M8x40	■	■	■	■	■		TE-C-HSC-B 16x40	TE-C-HSC-MW 16
HSC-IR M10x50	■	■	■	■	■		TE-C-HSC-B 18x50	TE-C-HSC-MW 18
HSC-IR M10x60	■	■	■	■	■		TE-C-HSC-B 18x60	TE-C-HSC-MW 18
HSC-IR M12x60		■	■	■	■	■	TE-C-HSC-B 20x60	TE-C-HSC-MW 20

Hilti Kotwa segmentowa do betonu spękanego HST

Skład materiału:	Stal węglowa, ocynk galwaniczny
Materiał podłoża:	Beton spękany i niespękany
Aprobaty:	ETA-98/0001



Maks. grubość elementu mocowanego (t _{max}):	Rozmiar klucza:	Długość gwintu:	Min. głębokość otworu (h ₁):	Artykuł:	Grupa towarowa:	Ilość sztuk w opakowaniu:	Nr artykułu:
10 mm	13 mm	25 mm	65 mm	Kotwa segmentowa HST M8x75/10	AM2	100	00371581
30 mm	13 mm	45 mm	65 mm	Kotwa segmentowa HST M8x95/30	AM2	100	00295378
50 mm	13 mm	65 mm	65 mm	Kotwa segmentowa HST M8x115/50	AM2	50	00371583
10 mm	17 mm	30 mm	80 mm	Kotwa segmentowa HST M10x90/10	AM2	50	00371584
30 mm	17 mm	45 mm	80 mm	Kotwa segmentowa HST M10x110/30	AM2	40	00295367
50 mm	17 mm	70 mm	80 mm	Kotwa segmentowa HST M10x130/50	AM2	25	00371586
20 mm	19 mm	45 mm	95 mm	Kotwa segmentowa HST M12x115/20	AM2	25	00371587
50 mm	19 mm	75 mm	95 mm	Kotwa segmentowa HST M12x145/50	AM2	25	00371588
90 mm	19 mm	115 mm	95 mm	Kotwa segmentowa HST M12x185/90	AM2	25	00371589
120 mm	19 mm	145 mm	95 mm	Kotwa segmentowa HST M12x215/120	AM2	25	00371590
140 mm	19 mm	165 mm	95 mm	Kotwa segmentowa HST M12x235/140	AM2	25	00371591
160 mm	19 mm	180 mm	95 mm	Kotwa segmentowa HST M12x255/160	AM2	25	00371592
25 mm	24 mm	55 mm	115 mm	Kotwa segmentowa HST M16x140/25	AM2	12	00371593
50 mm	24 mm	80 mm	115 mm	Kotwa segmentowa HST M16x165/50	AM2	12	00371594
100 mm	24 mm	130 mm	115 mm	Kotwa segmentowa HST M16x215/100	AM2	12	00371595
140 mm	24 mm	170 mm	115 mm	Kotwa segmentowa HST M16x255/140	AM2	12	00371596
180 mm	24 mm	180 mm	115 mm	Kotwa segmentowa HST M16x295/180	AM2	12	00371597
30 mm	30 mm	65 mm	140 mm	Kotwa segmentowa HST M20x170/30	AM2	5	00371598
60 mm	30 mm	95 mm	140 mm	Kotwa segmentowa HST M20x200/60	AM2	5	00371599
30 mm	36 mm	60 mm	170 mm	Kotwa segmentowa HST M24x200/30	AM2	5	00371601
60 mm	36 mm	60 mm	170 mm	Kotwa segmentowa HST M24x230/60	AM2	5	00371602

Hilti Kotwa segmentowa do betonu spękanego HST-R

Skład materiału:	Stal nierdzewna A4
Materiał podłoża:	Beton spękany i niespękany
Aprobaty:	ETA-98/0001



Maks. grubość elementu mocowanego (t _{max}):	Rozmiar klucza:	Długość gwintu:	Min. głębokość otworu (h ₁):	Artykuł:	Grupa towarowa:	Ilość sztuk w opakowaniu:	Nr artykułu:
10 mm	13 mm	25 mm	65 mm	Kotwa segmentowa HST-R M8x75/10	AM2	50	00435447
30 mm	13 mm	45 mm	65 mm	Kotwa segmentowa HST-R M8x95/30	AM2	50	00435448
50 mm	13 mm	65 mm	65 mm	Kotwa segmentowa HST-R M8x115/50	AM2	50	00435449
10 mm	17 mm	30 mm	80 mm	Kotwa segmentowa HST-R M10x90/10	AM2	50	00435450
30 mm	17 mm	50 mm	80 mm	Kotwa segmentowa HST-R M10x110/30	AM2	50	00435451
50 mm	17 mm	70 mm	80 mm	Kotwa segmentowa HST-R M10x130/50	AM2	25	00435452
80 mm	17 mm	96 mm	80 mm	Kotwa segmentowa HST-R M10x160/80	AM2	25	00435453
20 mm	19 mm	45 mm	95 mm	Kotwa segmentowa HST-R M12x115/20	AM2	25	00435454
50 mm	19 mm	75 mm	95 mm	Kotwa segmentowa HST-R M12x145/50	AM2	25	00435455
90 mm	19 mm	115 mm	95 mm	Kotwa segmentowa HST-R M12x185/90	AM2	25	00435456
120 mm	19 mm	145 mm	95 mm	Kotwa segmentowa HST-R M12x215/120	AM2	25	00435457
25 mm	24 mm	55 mm	115 mm	Kotwa segmentowa HST-R M16x140/25	AM2	12	00376051
50 mm	24 mm	80 mm	115 mm	Kotwa segmentowa HST-R M16x165/50	AM2	12	00376052
100 mm	24 mm	130 mm	115 mm	Kotwa segmentowa HST-R M16x215/100	AM2	12	00376053
180 mm	24 mm	180 mm	115 mm	Kotwa segmentowa HST-R M16x295/180	AM2	12	00376055
30 mm	30 mm	65 mm	140 mm	Kotwa segmentowa HST-R M20x170/30	AM2	5	00376056
60 mm	30 mm	95 mm	140 mm	Kotwa segmentowa HST-R M20x200/60	AM2	5	00376057
30 mm	36 mm	60 mm	170 mm	Kotwa segmentowa HST-R M24x200/30	AM2	5	00376058
60 mm	36 mm	60 mm	170 mm	Kotwa segmentowa HST-R M24x230/60	AM2	5	00376059

Hilti Kotwa segmentowa HST-HCR

Skład materiału:	Stal wysoko molibdenowa
Materiał podłoża:	Beton spękany i niespękany
Aprobaty:	ETA-88/0001



Maks. grubość elementu mocowanego (t_{m}):	Rozmiar klucza:	Długość gwintu:	Min. głębokość otworu (h ₁):	Artykuł:	Grupa towarowa:	Ilość sztuk w opakowaniu:	Nr artykułu:
10 mm	13 mm	25 mm	65 mm	Kotwa segmentowa HST-HCR M8x75/10	AM2	50	00387256
30 mm	13 mm	45 mm	65 mm	Kotwa segmentowa HST-HCR M8x95/30	AM2	50	00387257
10 mm	17 mm	30 mm	80 mm	Kotwa segmentowa HST-HCR M10x90/10	AM2	50	00387259
30 mm	17 mm	30 mm	80 mm	Kotwa segmentowa HST-HCR M10x110/30	AM2	20	00376064
20 mm	19 mm	35 mm	95 mm	Kotwa segmentowa HST-HCR M12x115/20	AM2	10	00376066
50 mm	19 mm	35 mm	95 mm	Kotwa segmentowa HST-HCR M12x145/50	AM2	10	00376067
25 mm	24 mm	40 mm	115 mm	Kotwa segmentowa HST-HCR M16x140/25	AM2	10	00376070
50 mm	24 mm	40 mm	115 mm	Kotwa segmentowa HST-HCR M16x165/50	AM2	10	00376071

Hilti Standardowa kotwa segmentowa HSA

Skład materiału:	Stal węglowa, ocynk galwaniczny
Materiał podłoża:	Beton (niespękany)
Aprobaty:	ETA-99/0001



Maks. grubość mocowanego elementu dla standardowej głębokości kotwienia (t_{m}):	Maks. grubość mocowanego elementu dla zredukowanej głębokości kotwienia (t_{m}):	Min. głębokość otworu (h ₁) standard:	Min. głębokość otworu (h ₁) zredukowana:	Artykuł:	Grupa towarowa:	Ilość sztuk w opakowaniu:	Nr artykułu:
-	5 mm	-	45 mm	Kotwa segmentowa HSA M6x50/-/5	AM2	200	00255830
10 mm	20 mm	55 mm	45 mm	Kotwa segmentowa HSA M6x65/10/20	AM2	200	00255831
30 mm	40 mm	55 mm	45 mm	Kotwa segmentowa HSA M6x85/30/40	AM2	100	00255832
45 mm	55 mm	55 mm	45 mm	Kotwa segmentowa HSA M6x100/45/55	AM2	100	00255833
-	5 mm	-	50 mm	Kotwa segmentowa HSA M8x57/-/5	AM2	100	00255834
10 mm	23 mm	65 mm	50 mm	Kotwa segmentowa HSA M8x75/10/23	AM2	100	00255835
27 mm	40 mm	65 mm	50 mm	Kotwa segmentowa HSA M8x92/27/40	AM2	80	00295377
50 mm	63 mm	65 mm	50 mm	Kotwa segmentowa HSA M8x115/50/63	AM2	50	00255837
72 mm	85 mm	65 mm	50 mm	Kotwa segmentowa HSA M8x137/72/85	AM2	50	00255838
-	5 mm	-	60 mm	Kotwa segmentowa HSA M10x68/-/5	AM2	50	00255839
20 mm	25 mm	70 mm	60 mm	Kotwa segmentowa HSA M10x90/20/25	AM2	50	00255840
37 mm	45 mm	70 mm	60 mm	Kotwa segmentowa HSA M10x108/37/45	AM2	40	00295350
50 mm	57 mm	70 mm	60 mm	Kotwa segmentowa HSA M10x120/50/57	AM2	40	00295352
-	5 mm	-	70 mm	Kotwa segmentowa HSA M12x80/-/5	AM2	25	00255844
5 mm	25 mm	95 mm	70 mm	Kotwa segmentowa HSA M12x100/5/25	AM2	25	00255845
25 mm	45 mm	95 mm	70 mm	Kotwa segmentowa HSA M12x120/25/45	AM2	25	00255846
55 mm	75 mm	95 mm	70 mm	Kotwa segmentowa HSA M12x150/55/75	AM2	25	00255847
85 mm	105 mm	95 mm	70 mm	Kotwa segmentowa HSA M12x180/85/105	AM2	25	00255848
125 mm	145 mm	95 mm	70 mm	Kotwa segmentowa HSA M12x220/125/145	AM2	25	00255849
145 mm	165 mm	95 mm	70 mm	Kotwa segmentowa HSA M12x240/145/165	AM2	25	00255850
205 mm	225 mm	95 mm	70 mm	Kotwa segmentowa HSA M12x300/205/225	AM2	25	00255851
-	5 mm	-	90 mm	Kotwa segmentowa HSA M16x100/-/5	AM2	16	00255852
5 mm	25 mm	115 mm	90 mm	Kotwa segmentowa HSA M16x120/5/25	AM2	16	00255853
25 mm	45 mm	115 mm	90 mm	Kotwa segmentowa HSA M16x140/25/45	AM2	16	00255854
75 mm	95 mm	115 mm	90 mm	Kotwa segmentowa HSA M16x190/75/95	AM2	16	00255855
125 mm	145 mm	115 mm	90 mm	Kotwa segmentowa HSA M16x240/125/145	AM2	16	00255856
-	10 mm	-	105 mm	Kotwa segmentowa HSA M20x125/-/10	AM2	10	00255857
30 mm	55 mm	130 mm	105 mm	Kotwa segmentowa HSA M20x170/30/55	AM2	10	00255858

W przypadku pytań prosimy o kontakt z rzeczoznawcami technicznymi Hilti, pracownikami sklepów Hilti Center na terenie całej Polski, TeleCentrum Hilti (801-888-801/(22) 320 56 00), lub zapraszamy do odwiedzenia strony www.hilti.pl.

Hilti Standardowa kotwa segmentowa HSA-F

Skład materiału:	Stal węglowa, ocynk ogniowy
Materiał podłoża:	Beton (nieśpękany)
Aprobaty:	ETA-99/0001



Maks. grubość mocowanego elementu dla standardowej głębokości kotwienia (t _{st}):	Maks. grubość mocowanego elementu dla zredukowanej głębokości kotwienia (t _z):	Min. głębokość otworu (h ₁) standard:	Min. głębokość otworu (h ₁) zredukowana:	Artykuł:	Grupa towarowa:	Ilość sztuk w opakowaniu:	Nr artykułu:
-	5 mm	55 mm	45 mm	Kotwa segmentowa HSA-F M6x50/-/5	AM2	200	00338260
10 mm	20 mm	55 mm	45 mm	Kotwa segmentowa HSA-F M6x65/10/20	AM2	200	00337121
-	5 mm	-	50 mm	Kotwa segmentowa HSA-F M8x57/-/5	AM2	100	00337122
10 mm	23 mm	65 mm	50 mm	Kotwa segmentowa HSA-F M8x75/10/23	AM2	100	00337123
27 mm	40 mm	65 mm	50 mm	Kotwa segmentowa HSA-F M8x92/27/40	AM2	100	00295371
72 mm	85 mm	65 mm	50 mm	Kotwa segmentowa HSA-F M8x137/72/85	AM2	50	00337125
20 mm	25 mm	70 mm	60 mm	Kotwa segmentowa HSA-F M10x90/20/25	AM2	50	00337127
37 mm	45 mm	70 mm	60 mm	Kotwa segmentowa HSA-F M10x108/37/45	AM2	50	00295353
5 mm	25 mm	95 mm	70 mm	Kotwa segmentowa HSA-F M12x100/5/25	AM2	25	00337131
25 mm	45 mm	95 mm	70 mm	Kotwa segmentowa HSA-F M12x120/25/45	AM2	25	00337132
55 mm	75 mm	95 mm	70 mm	Kotwa segmentowa HSA-F M12x150/55/75	AM2	25	00337133
25 mm	45 mm	115 mm	90 mm	Kotwa segmentowa HSA-F M16x140/25/45	AM2	16	00337135
75 mm	95 mm	115 mm	90 mm	Kotwa segmentowa HSA-F M16x190/75/95	AM2	16	00337136
30 mm	55 mm	130 mm	105 mm	Kotwa segmentowa HSA-F M20x170/30/55	AM2	10	00337137

Hilti Standardowa kotwa segmentowa HSA-R

Skład materiału:	Stal nierdzewna A4
Materiał podłoża:	Beton (nieśpękany)
Aprobaty:	ETA-99/0001



Maks. grubość mocowanego elementu dla standardowej głębokości kotwienia (t _{st}):	Maks. grubość mocowanego elementu dla zredukowanej głębokości kotwienia (t _z):	Min. głębokość otworu (h ₁) standard:	Min. głębokość otworu (h ₁) zredukowana:	Artykuł:	Grupa towarowa:	Ilość sztuk w opakowaniu:	Nr artykułu:
-	5 mm	55 mm	45 mm	Kotwa segmentowa HSA-R M6x50/-/5	AM2	200	00332183
10 mm	-	55 mm	-	Kotwa segmentowa HSA-R M6x65/10/-	AM2	200	00332184
30 mm	-	55 mm	-	Kotwa segmentowa HSA-R M6x85/30/-	AM2	100	00332185
-	5 mm	-	50 mm	Kotwa segmentowa HSA-R M8x57/-/5	AM2	100	00332186
27 mm	40 mm	65 mm	50 mm	Kotwa segmentowa HSA-R M8x92/27/40	AM2	40	00295370
50 mm	63 mm	65 mm	50 mm	Kotwa segmentowa HSA-R M8x115/50/63	AM2	50	00332189
-	5 mm	-	60 mm	Kotwa segmentowa HSA-R M10x68/-/5	AM2	50	00332190
20 mm	25 mm	70 mm	60 mm	Kotwa segmentowa HSA-R M10x90/20/25	AM2	50	00332191
50 mm	57 mm	70 mm	60 mm	Kotwa segmentowa HSA-R M10x120/50/57	AM2	40	00295355
-	5 mm	95 mm	70 mm	Kotwa segmentowa HSA-R M12x80/-/5	AM2	25	00332193
5 mm	25 mm	95 mm	70 mm	Kotwa segmentowa HSA-R M12x100/5/25	AM2	25	00332194
25 mm	45 mm	95 mm	70 mm	Kotwa segmentowa HSA-R M12x120/25/45	AM2	25	00332195
-	5 mm	-	90 mm	Kotwa segmentowa HSA-R M16x100/-/5	AM2	16	00337116
25 mm	45 mm	115 mm	90 mm	Kotwa segmentowa HSA-R M16x140/25/45	AM2	16	00337117
75 mm	95 mm	115 mm	90 mm	Kotwa segmentowa HSA-R M16x190/75/95	AM2	16	00337118
-	10 mm	-	105 mm	Kotwa segmentowa HSA-R M20x125/-/10	AM2	10	00337119
30 mm	55 mm	130 mm	105 mm	Kotwa segmentowa HSA-R M20x170/30/55	AM2	10	00337120

W przypadku pytań prosimy o kontakt z rzeczoznawcami technicznymi Hilti, pracownikami sklepów Hilti Center na terenie całej Polski, TeleCentrum Hilti (801-888-801/(22) 320 56 00), lub zapraszamy do odwiedzenia strony www.hilti.pl.

Hilti Stalowa kotwa rozporowa HSV

Skład materiału:	Stal węglowa, ocynk galwaniczny
Materiał podłoża:	Beton (niespękany)



Średnica wiertła:	Min. głębokość otworu (h ₁):	Długość kotwy:	Artykuł:	Minimalna ilość sztuk w zamówieniu:	Grupa towarowa:	Ilość sztuk w opakowaniu:	Nr artykułu:
8 mm	65 mm	75 mm	Kotwa rozporowa HSV M8x75	800	AM2	100	00384683
10 mm	95 mm	90 mm	Kotwa rozporowa HSV M10x90	400	AM2	50	00384684
12 mm	70 mm	100 mm	Kotwa rozporowa HSV M12x100	200	AM2	25	00384685

Hilti Narzędzie do osadzania kotew segmentowych HSA/HST

Rodzaj uchwytu/końcówki:	TE-C (SDS-plus)
Dodatkowe informacje o produkcie:	Do osadzania HST i HSA



Długość:	Rozmiar kotwy:	Artykuł:	Grupa towarowa:	Ilość sztuk w opakowaniu:	Nr artykułu:
150 mm	M6-M12	Narzędzie do osadzania HS-SC 150	AM	1	00337918

Hilti Kotwa tulejowa HLC

Skład materiału:	Stal węglowa, ocynk galwaniczny klasa 8.8
Materiał podłoża:	Beton, Cegła pełna ceramiczna i silikatowa
Aprobata:	AT-15-8262/2009



Średnica wiertła:	Min. głębokość otworu (h ₁):	Długość kotwy:	Rozmiar gwintu:	Artykuł:	Ilość sztuk w opakowaniu:	Grupa towarowa:	Nr artykułu:
6,5 mm	16 mm	25 mm	M5	Kotwa tulejowa HLC 6,5x25/5	100	AM2	00385811
6,5 mm	16 mm	40 mm	M5	Kotwa tulejowa HLC 6,5x40/20	100	AM2	00385812
6,5 mm	16 mm	60 mm	M5	Kotwa tulejowa HLC 6,5x60/40	100	AM2	00385813
8 mm	26 mm	40 mm	M6	Kotwa tulejowa HLC 8x40/10	100	AM2	00385814
8 mm	26 mm	55 mm	M6	Kotwa tulejowa HLC 8x55/25	100	AM2	00385816
8 mm	26 mm	70 mm	M6	Kotwa tulejowa HLC 8x70/40	100	AM2	00385817
8 mm	26 mm	85 mm	M6	Kotwa tulejowa HLC 8x85/55	100	AM2	00385818
10 mm	31 mm	40 mm	M8	Kotwa tulejowa HLC 10x40/5	50	AM2	00385819
10 mm	31 mm	50 mm	M8	Kotwa tulejowa HLC 10x50/15	50	AM2	00385820
10 mm	31 mm	60 mm	M8	Kotwa tulejowa HLC 10x60/25	50	AM2	00385822
10 mm	31 mm	80 mm	M8	Kotwa tulejowa HLC 10x80/45	50	AM2	00385823
10 mm	31 mm	100 mm	M8	Kotwa tulejowa HLC 10x100/65	50	AM2	00385824
12 mm	33 mm	55 mm	M10	Kotwa tulejowa HLC 12x55/15	50	AM2	00385825
12 mm	33 mm	75 mm	M10	Kotwa tulejowa HLC 12x75/35	50	AM2	00385827
12 mm	33 mm	100 mm	M10	Kotwa tulejowa HLC 12x100/60	25	AM2	00385829
16 mm	41 mm	60 mm	M12	Kotwa tulejowa HLC 16x60/10	25	AM2	00385830
16 mm	41 mm	100 mm	M12	Kotwa tulejowa HLC 16x100/50	10	AM2	00385831
16 mm	41 mm	140 mm	M12	Kotwa tulejowa HLC 16x140/90	10	AM2	00385832
20 mm	41 mm	80 mm	M16	Kotwa tulejowa HLC 20x80/25	10	AM2	00385833
20 mm	41 mm	115 mm	M16	Kotwa tulejowa HLC 20x115/60	10	AM2	00385834
20 mm	41 mm	150 mm	M16	Kotwa tulejowa HLC 20x150/95	10	AM2	00385835



W przypadku pytań prosimy o kontakt z rzeczoznawcami technicznymi Hilti, pracownikami sklepów Hilti Center na terenie całej Polski, TeleCentrum Hilti (801-888-801/(22) 320 56 00), lub zapraszamy do odwiedzenia strony www.hilti.pl.

Hilti Kotwa tulejowa HLC-H



Srednica wiertla:	Min. głębokość otworu (h _i):	Długość kotwy:	Rozmiar gwintu:	Artykuł:	Ilość sztuk w opakowaniu:	Grupa towarowa:	Nr artykułu:
8 mm	26 mm	40 mm	M6	Kotwa tulejowa HLC-H 8x40/10	100	AM2	00385836
8 mm	26 mm	55 mm	M6	Kotwa tulejowa HLC-H 8x55/25	100	AM2	00385838
8 mm	26 mm	70 mm	M6	Kotwa tulejowa HLC-H 8x70/40	100	AM2	00385840
10 mm	31 mm	40 mm	M8	Kotwa tulejowa HLC-H 10x40/5	50	AM2	00385841
10 mm	31 mm	60 mm	M8	Kotwa tulejowa HLC-H 10x60/25	50	AM2	00385842
10 mm	31 mm	80 mm	M8	Kotwa tulejowa HLC-H 10x80/45	50	AM2	00385845
10 mm	31 mm	100 mm	M8	Kotwa tulejowa HLC-H 10x100/65	50	AM2	00385847
12 mm	33 mm	55 mm	M10	Kotwa tulejowa HLC-H 12x55/15	50	AM2	00385848
12 mm	33 mm	75 mm	M10	Kotwa tulejowa HLC-H 12x75/35	50	AM2	00385849
12 mm	33 mm	100 mm	M10	Kotwa tulejowa HLC-H 12x100/60	25	AM2	00385852
16 mm	41 mm	60 mm	M12	Kotwa tulejowa HLC-H 16x60/10	10	AM2	00385853
16 mm	41 mm	100 mm	M12	Kotwa tulejowa HLC-H 16x100/50	15	AM2	00385854
16 mm	41 mm	140 mm	M12	Kotwa tulejowa HLC-H 16x140/90	10	AM2	00385855

Hilti Kotwa tulejowa HLC-SK



Srednica wiertla:	Min. głębokość otworu (h _i):	Długość kotwy:	Rozmiar gwintu:	Artykuł:	Ilość sztuk w opakowaniu:	Grupa towarowa:	Nr artykułu:
6,5 mm	16 mm	45 mm	M5	Kotwa tulejowa HLC-SK 6,5x45/20	100	AM2	00385856
6,5 mm	16 mm	65 mm	M5	Kotwa tulejowa HLC-SK 6,5x65/40	100	AM2	00385857
6,5 mm	16 mm	85 mm	M5	Kotwa tulejowa HLC-SK 6,5x85/60	100	AM2	00385858
8 mm	26 mm	60 mm	M6	Kotwa tulejowa HLC-SK 8x60/25	100	AM2	00385859
8 mm	26 mm	75 mm	M6	Kotwa tulejowa HLC-SK 8x75/40	100	AM2	00385860
8 mm	26 mm	90 mm	M6	Kotwa tulejowa HLC-SK 8x90/55	100	AM2	00385861
10 mm	31 mm	45 mm	M8	Kotwa tulejowa HLC-SK 10x45/5	50	AM2	00385862
10 mm	31 mm	85 mm	M8	Kotwa tulejowa HLC-SK 10x85/45	50	AM2	00385863
10 mm	31 mm	105 mm	M8	Kotwa tulejowa HLC-SK 10x105/65	50	AM2	00385864
10 mm	31 mm	130 mm	M8	Kotwa tulejowa HLC-SK 10x130/95	25	AM2	00385865
12 mm	33 mm	80 mm	M10	Kotwa tulejowa HLC-SK 12x80/35	50	AM2	00385866

Hilti Kotwa tulejowa HLC-L



Srednica wiertla:	Min. głębokość otworu (h _i):	Długość kotwy:	Rozmiar gwintu:	Artykuł:	Ilość sztuk w opakowaniu:	Grupa towarowa:	Nr artykułu:
10 mm	31 mm	50 mm	M8	Kotwa tulejowa HLC-L 10x50/15	50	AM2	00385867
10 mm	31 mm	60 mm	M8	Kotwa tulejowa HLC-L 10x60/25	50	AM2	00385868
10 mm	31 mm	80 mm	M8	Kotwa tulejowa HLC-L 10x80/45	50	AM2	00385869
10 mm	31 mm	100 mm	M8	Kotwa tulejowa HLC-L 10x100/65	50	AM2	00385870

W przypadku pytań prosimy o kontakt z rzeczoznawcami technicznymi Hilti, pracownikami sklepów Hilti Center na terenie całej Polski, TeleCentrum Hilti (801-888-801/(22) 320 56 00), lub zapraszamy do odwiedzenia strony www.hilti.pl.

Hilti Kotwa tulejowa HLC-EC



Średnica wiertła:	Min. głębokość otworu (h ₁):	Długość kotwy:	Rozmiar gwintu:	Artykuł:	Ilość sztuk w opakowaniu:	Grupa towarowa:	Nr artykułu:
8 mm	26 mm	40 mm	M6	Kotwa tulejowa HLC-EC 8x40	50	AM2	00385871
10 mm	31 mm	50 mm	M8	Kotwa tulejowa HLC-EC 10x50	50	AM2	00385872
16 mm	41 mm	100 mm	M12	Kotwa tulejowa HLC-EC 16x100	10	AM2	00385873
16 mm	41 mm	160 mm	M12	Kotwa tulejowa HLC-EC 16x160	15	AM2	00385874

Hilti Kotwa tulejowa HLC-EO



Średnica wiertła:	Min. głębokość otworu (h ₁):	Długość kotwy:	Rozmiar gwintu:	Artykuł:	Ilość sztuk w opakowaniu:	Grupa towarowa:	Nr artykułu:
8 mm	26 mm	40 mm	M6	Kotwa tulejowa HLC-EO 8x40	50	AM2	00385875

Hilti Kotwa tulejowa HLC-T



Średnica wiertła:	Min. głębokość otworu (h ₁):	Długość kotwy:	Rozmiar gwintu:	Artykuł:	Ilość sztuk w opakowaniu:	Grupa towarowa:	Nr artykułu:
6,5 mm	16 mm	25 mm	M5	Kotwa tulejowa HLC-T 6,5x25	50	AM2	00385877

Hilti Kotwa tulejowa HLC-A



Średnica wiertła:	Min. głębokość otworu (h ₁):	Długość kotwy:	Rozmiar gwintu:	Artykuł:	Ilość sztuk w opakowaniu:	Grupa towarowa:	Nr artykułu:
8 mm	40 mm	36 mm	M6	Kotwa tulejowa HLC-A 8x36	100	AM2	00385878
10 mm	50 mm	35 mm	M8	Kotwa tulejowa HLC-A 10x35	100	AM2	00385879
12 mm	65 mm	48 mm	M10	Kotwa tulejowa HLC-A 12x48	50	AM2	00385880
16 mm	75 mm	100 mm	M12	Kotwa tulejowa HLC-A 16x100	10	AM2	00385881
16 mm	75 mm	160 mm	M12	Kotwa tulejowa HLC-A 16x160	10	AM2	00385882

Hilti Kotwa tulejowa HLC, HLC-H (opakowanie zbiorcze)



Średnica wiertła:	Min. głębokość otworu (h ₁):	Długość kotwy:	Rozmiar gwintu:	Artykuł:	Ilość sztuk w opakowaniu:	Grupa towarowa:	Nr artykułu:
8 mm	26 mm	40 mm	M6	Kotwa tulejowa HLC 8x40/10 wiaderko	500	AM2	00385815
10 mm	31 mm	50 mm	M8	Kotwa tulejowa HLC 10x50/15 wiaderko	400	AM2	00385821
12 mm	33 mm	55 mm	M10	Kotwa tulejowa HLC 12x55/15 wiaderko	250	AM2	00385826
12 mm	33 mm	75 mm	M10	Kotwa tulejowa HLC 12x75/35 wiaderko	200	AM2	00385828
8 mm	26 mm	55 mm	M6	Kotwa tulejowa HLC-H 8x55/25 wiaderko	500	AM2	00385839
10 mm	31 mm	60 mm	M8	Kotwa tulejowa HLC-H 10x60/25 wiaderko	300	AM2	00385844
10 mm	31 mm	80 mm	M8	Kotwa tulejowa HLC-H 10x80/45 wiaderko	200	AM2	00385846
12 mm	33 mm	75 mm	M10	Kotwa tulejowa HLC-H 12x75/35 wiaderko	150	AM2	00385851

Hilti Kotwa do zamocowań tymczasowych HCA

Skład materiału:	Stal węglowa, ocynk galwaniczny
Materiał podłoża:	Beton



Maks. grubość mocowanego elementu dla standardowej głębokości kotwienia (t _{fix}):	Rozmiar klucza:	Średnica wiertła:	Długość kotwy:	Artykuł:	Grupa towarowa:	Ilość sztuk w opakowaniu:	Nr artykułu:
12,5 mm	24 mm	16 mm	90 mm	Kotwa HCA 5/8x3 1/2	AM3	25	00252014

Hilti HCT Sprężynka HCT

Dodatkowe informacje o produkcie:	Do stosowania z trzpieniem kotwy HCA
-----------------------------------	--------------------------------------



Artykuł:	Grupa towarowa:	Ilość sztuk w opakowaniu:	Nr artykułu:
Sprężynka HCT 5/8	AM3	100	00255989

Hilti Kotwa wkręcana do betonu HUS-H 6

Skład materiału:	Stal węglowa, ocynk galwaniczny
Materiał podłoża:	Beton spękany i niespękany
Aprobata:	Z-21.1-1710, IBMB 3574/5146, AT-0602-0102/2009



Maks. grubość mocowanego elementu dla standardowej głębokości kotwienia t _{fix} :	Średnica wiertła:	Długość kotwy:	Artykuł:	Grupa towarowa:	Ilość sztuk w opakowaniu:	Nr artykułu:
-	6 mm	35 mm	Kotwa wkręcana HUS-H 6x35	AM6	100	00273655
1 mm	6 mm	45 mm	Kotwa wkręcana HUS-H 6x45	AM6	100	00273656
16 mm	6 mm	60 mm	Kotwa wkręcana HUS-H 6x60	AM6	100	00273659
36 mm	6 mm	80 mm	Kotwa wkręcana HUS-H 6x80	AM6	100	00273663
56 mm	6 mm	100 mm	Kotwa wkręcana HUS-H 6x100	AM6	100	00273666
76 mm	6 mm	120 mm	Kotwa wkręcana HUS-H 6x120	AM6	100	00273667

Hilti Kotwa wkręcana HUS-H 8

Skład materiału:	Stal węglowa, ocynk galwaniczny
Materiał podłoża:	Beton spękany i niespękany
Aprobata:	ETA-08/0307



Średnica wiertła:	Maks. grubość mocowanego elementu dla standardowej głębokości kotwienia (t _{fix}):	Maks. grubość mocowanego elementu dla zredukowanej głębokości kotwienia (t _{red}):	Długość kotwy:	Artykuł:	Grupa towarowa:	Ilość sztuk w opakowaniu:	Nr artykułu:
8 mm	-	-	55 mm	Kotwa wkręcana HUS-H 8x55/-/5	AM6	50	00368728
8 mm	-	5 mm	65 mm	Kotwa wkręcana HUS-H 8x65/5/15	AM6	50	00368729
8 mm	5 mm	20 mm	80 mm	Kotwa wkręcana HUS-H 8x80/5/20/30	AM6	50	00401438
8 mm	15 mm	30 mm	90 mm	Kotwa wkręcana HUS-H 8x90/15/30/40	AM6	50	00368731
8 mm	35 mm	50 mm	110 mm	Kotwa wkręcana HUS-H 8x110/35/50/60	AM6	50	00368732
8 mm	55 mm	70 mm	130 mm	Kotwa wkręcana HUS-H 8x130/55/70/80	AM6	50	00368733
8 mm	75 mm	90 mm	150 mm	Kotwa wkręcana HUS-H 8x150/75/90/100	AM6	50	00368734

W przypadku pytań prosimy o kontakt z rzeczoznawcami technicznymi Hilti, pracownikami sklepów Hilti Center na terenie całej Polski, TeleCentrum Hilti (801-888-801/(22) 320 56 00), lub zapraszamy do odwiedzenia strony www.hilti.pl.

Hilti Kotwa wkręcana HUS-H 10

Skład materiału:	Stal węglowa, ocynk galwaniczny
Materiał podłoża:	Beton spękany i niespękany
Aprobaty:	ETA-08/0307



Średnica wiertła:	Maks. grubość mocowanego elementu dla standardowej głębokości kotwienia (t _{st}):	Maks. grubość mocowanego elementu dla zredukowanej głębokości kotwienia (t _z):	Długość kotwy:	Artykuł:	Grupa towarowa:	Ilość sztuk w opakowaniu:	Nr artykułu:
10 mm	-	-	65 mm	Kotwa wkręcana HUS-H 10x65/-/5	AM6	50	00368735
10 mm	-	5 mm	75 mm	Kotwa wkręcana HUS-H 10x75/5/15	AM6	50	00368736
10 mm	5 mm	20 mm	90 mm	Kotwa wkręcana HUS-H 10x90/5/20/30	AM6	50	00401439
10 mm	15 mm	30 mm	100 mm	Kotwa wkręcana HUS-H 10x100/15/30/40	AM6	50	00368738
10 mm	35 mm	50 mm	120 mm	Kotwa wkręcana HUS-H 10x120/35/50/60	AM6	50	00368739
10 mm	55 mm	70 mm	140 mm	Kotwa wkręcana HUS-H 10x140/55/70/80	AM6	50	00368740
10 mm	75 mm	90 mm	160 mm	Kotwa wkręcana HUS-H 10x160/75/90/100	AM6	50	00368741
10 mm	115 mm	130 mm	200 mm	Kotwa wkręcana HUS-H 10x200/115/130/140	AM6	25	00368742
10 mm	155 mm	170 mm	240 mm	Kotwa wkręcana HUS-H 10x240/155/170/180	AM6	25	00368743
10 mm	195 mm	210 mm	280 mm	Kotwa wkręcana HUS-H 10x280/195/210/220	AM6	25	00368744

Hilti Kotwa wkręcana HUS-HR 6

Skład materiału:	Stal nierdzewna A4
Materiał podłoża:	Beton spękany i niespękany
Aprobaty:	ETA-08/0307



Maks. grubość mocowanego elementu dla standardowej głębokości kotwienia (t _{st}):	Średnica wiertła:	Długość kotwy:	Artykuł:	Grupa towarowa:	Ilość sztuk w opakowaniu:	Nr artykułu:
-	6 mm	35 mm	Kotwa wkręcana HUS-HR 6x35/5	AM6	50	00290005
-	6 mm	45 mm	Kotwa wkręcana HUS-HR 6x45/15	AM6	50	00290011
5 mm	6 mm	60 mm	Kotwa wkręcana HUS-HR 6x60/5/30	AM6	50	00290014
15 mm	6 mm	70 mm	Kotwa wkręcana HUS-HR 6x70/15/40	AM6	50	00290015

Hilti Kotwa wkręcana HUS-HR 8

Skład materiału:	Stal nierdzewna A4
Materiał podłoża:	Beton spękany i niespękany
Aprobaty:	ETA-08/0307



Średnica wiertła:	Maks. grubość mocowanego elementu dla standardowej głębokości kotwienia (t _{st}):	Maks. grubość mocowanego elementu dla zredukowanej głębokości kotwienia (t _z):	Długość kotwy:	Artykuł:	Grupa towarowa:	Ilość sztuk w opakowaniu:	Nr artykułu:
8 mm	-	-	55 mm	Kotwa wkręcana HUS-HR 8x55/5	AM6	25	00290029
8 mm	-	5 mm	65 mm	Kotwa wkręcana HUS-HR 8x65/5/15	AM6	25	00290030
8 mm	-	15 mm	75 mm	Kotwa wkręcana HUS-HR 8x75/15/25	AM6	25	00290031
8 mm	5 mm	25 mm	85 mm	Kotwa wkręcana HUS-HR 8x85/5/25/35	AM6	25	00290032
8 mm	15 mm	35 mm	95 mm	Kotwa wkręcana HUS-HR 8x95/15/35/45	AM6	25	00290033
8 mm	25 mm	45 mm	105 mm	Kotwa wkręcana HUS-HR 8x105/25/45/55	AM6	25	00290034

Hilti Kotwa wkręcana HUS-HR 10

Skład materiału:	Stal nierdzewna A4
Materiał podłoża:	Beton spękany i niespękany
Aprobaty:	ETA-08/0307

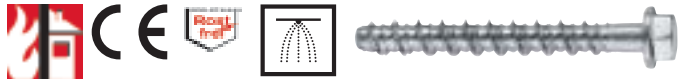

Średnica wiertła:	Maks. grubość mocowanego elementu dla standardowej głębokości kotwienia (t_{st}):	Maks. grubość mocowanego elementu dla zredukowanej głębokości kotwienia (t_{red}):	Długość kotwy:	Artykuł:	Grupa towarowa:	Ilość sztuk w opakowaniu:	Nr artykułu:
10 mm	-	-	65 mm	Kotwa wkręcana HUS-HR 10x65/5	AM6	25	00290062
10 mm	-	5 mm	75 mm	Kotwa wkręcana HUS-HR 10x75/5/15	AM6	25	00290063
10 mm	-	15 mm	85 mm	Kotwa wkręcana HUS-HR 10x85/15/25	AM6	25	00290067
10 mm	5 mm	25 mm	95 mm	Kotwa wkręcana HUS-HR 10x95/5/25/35	AM6	25	00290068
10 mm	15 mm	35 mm	105 mm	Kotwa wkręcana HUS-HR 10x105/15/35/45	AM6	25	00290072
10 mm	25 mm	45 mm	115 mm	Kotwa wkręcana HUS-HR 10x115/25/45/55	AM6	25	00290131
10 mm	40 mm	60 mm	130 mm	Kotwa wkręcana HUS-HR 10x130/40/60/70	AM6	25	00290161

Hilti Kotwa wkręcana HUS-HR 14

Skład materiału:	Stal nierdzewna A4
Materiał podłoża:	Beton spękany i niespękany
Aprobaty:	ETA-08/0307



Średnica wiertła:	Maks. grubość mocowanego elementu dla standardowej głębokości kotwienia (t_{st}):	Maks. grubość mocowanego elementu dla zredukowanej głębokości kotwienia (t_{red}):	Długość kotwy:	Artykuł:	Grupa towarowa:	Ilość sztuk w opakowaniu:	Nr artykułu:
14 mm	-	10 mm	80 mm	Kotwa wkręcana HUS-HR 14x80/10	AM6	12	00290181
14 mm	10 mm	50 mm	120 mm	Kotwa wkręcana HUS-HR 14x120/10/50	AM6	12	00290182
14 mm	25 mm	65 mm	135 mm	Kotwa wkręcana HUS-HR 14x135/25/65	AM6	12	00290183

Hilti Kotwa wkręcana HUS-P

Skład materiału:	Stal węglowa, ocynk galwaniczny
Materiał podłoża:	Beton spękany i niespękany, Płyta kanałowa
Aprobaty:	ETA-10/0005



Głębokość kotwienia:	Maks. grubość mocowanego elementu dla zredukowanej głębokości kotwienia (t_{red}):	Średnica wiertła:	Długość kotwy:	Artykuł:	Grupa towarowa:	Ilość sztuk w opakowaniu:	Nr artykułu:
35 mm	5 mm	6 mm	40 mm	Kotwa wkręcana HUS-P 6x40/5	AM6	100	00416745

Hilti Kotwa wkręcana HUS-I

Skład materiału:	Stal węglowa, ocynk galwaniczny
Materiał podłoża:	Beton spękany i niespękany, Płyta kanałowa
Aprobaty:	ETA-10/0005



Głębokość kotwienia:	Średnica wiertła:	Długość kotwy:	Artykuł:	Grupa towarowa:	Ilość sztuk w opakowaniu:	Nr artykułu:
35 mm	6 mm	35 mm	Kotwa wkręcana HUS-I 6x35 M8/M10	AM6	100	00416740

Hilti Kotwa wkręcana HUS 6

Skład materiału:	Stal węglowa, ocynk galwaniczny
Materiał podłoża:	Beton, Cegła (dziurawka), Beton (gazobeton)
Aprobaty:	IBMB UB 3574/5146, Warringtonfire WF 166402, Z-21.1-1710, CNBOP, AT-0602-0102/2009



Maks. grubość mocowanego elementu dla standardowej głębokości kotwienia (t _u):	Średnica wiertła:	Długość kotwy:	Artykuł:	Grupa towarowa:	Ilość sztuk w opakowaniu:	Nr artykułu:
-	6 mm	35 mm	Kotwa wkręcana HUS 6x35	AM6	100	00383047
1 mm	6 mm	45 mm	Kotwa wkręcana HUS 6x45	AM6	100	00383048
16 mm	6 mm	60 mm	Kotwa wkręcana HUS 6x60	AM6	100	00383049
36 mm	6 mm	80 mm	Kotwa wkręcana HUS 6x80	AM6	100	00381401
56 mm	6 mm	100 mm	Kotwa wkręcana HUS 6x100	AM6	100	00381402
76 mm	6 mm	120 mm	Kotwa wkręcana HUS 6x120	AM6	100	00381403
96 mm	6 mm	140 mm	Kotwa wkręcana HUS 6x140	AM6	100	00381404
116 mm	6 mm	160 mm	Kotwa wkręcana HUS 6x160	AM6	100	00381405
136 mm	6 mm	180 mm	Kotwa wkręcana HUS 6x180	AM6	100	00383050
166 mm	6 mm	200 mm	Kotwa wkręcana HUS 6x200	AM6	100	00309350
176 mm	6 mm	220 mm	Kotwa wkręcana HUS 6x220	AM6	100	00383052

Hilti Kotwa wkręcana HUS-A 6

Skład materiału:	Stal węglowa, ocynk galwaniczny
Materiał podłoża:	Beton, Cegła (dziurawka), Beton (gazobeton)
Aprobaty:	IBMB UB 3574/5146, Warringtonfire WF 166402, Z-21.1-1710



Długość gwintu:	Średnica gwintu:	Długość kotwy:	Artykuł:	Grupa towarowa:	Ilość sztuk w opakowaniu:	Nr artykułu:
18 mm	8 mm	45 mm	Kotwa wkręcana HUS-A 6x45 - M 8/18	AM3	100	00273668
18 mm	8 mm	65 mm	Kotwa wkręcana HUS-A 6x65 - M 8/18	AM3	100	00273669
21 mm	10 mm	45 mm	Kotwa wkręcana HUS-A 6x45 - M10/21	AM3	100	00273670
21 mm	10 mm	65 mm	Kotwa wkręcana HUS-A 6x65 - M10/21	AM3	100	00273671

8

Hilti Kapturki do wkrętów HKF

Zastosowanie z:	HUS 6 (Torx 40)
------------------------	-----------------



Średnica zewnętrzna śruby:	Grubość śruby:	Artykuł:	Grupa towarowa:	Ilość sztuk w opakowaniu:	Nr artykułu:
14,5 mm	1,5 mm	Kapturek maskujący HKF biały	AM	200	00246780
14,5 mm	1,5 mm	Kapturek maskujący HKF ciemnobrązowy	AM	200	00246782

Hilti Kapturki do wkrętów HKF

Zastosowanie z:	HUS 6 (Torx 40)
------------------------	-----------------



Średnica zewnętrzna śruby:	Grubość śruby:	Artykuł:	Grupa towarowa:	Ilość sztuk w opakowaniu:	Nr artykułu:
18 mm	2 mm	Kapturek maskujący HKO biały	AM	200	00246777
18 mm	2 mm	Kapturek maskujący HKO ciemnobrązowy	AM	200	00246779

W przypadku pytań prosimy o kontakt z rzeczoznawcami technicznymi Hilti, pracownikami sklepów Hilti Center na terenie całej Polski, TeleCentrum Hilti (801-888-801/(22) 320 56 00), lub zapraszamy do odwiedzenia strony www.hilti.pl.

Hilti Tuleja kotwiąca z gwintem wewnętrznym HKD

Skład materiału:	Stal ocynkowana galwanicznie
Materiał podłoża:	Beton spękany i niespękany
Aprobaty:	ETA-02/0032 (Beton niespękany), ETA-06/0047 (Beton spękany)



Srednica wiertla:	Min. głębokość otworu (h ₁):	Gwint wewnętrzny (średnica):	Długość kotwy:	Artykuł:	Grupa towarowa:	Ilość sztuk w opakowaniu:	Nr artykułu:
8 mm	27 mm	M6	25 mm	Tuleja kotwiąca HKD M6x25	AM2	100	00376894
10 mm	27 mm	M8	25 mm	Tuleja kotwiąca HKD M8x25	AM2	100	00376957
10 mm	33 mm	M8	30 mm	Tuleja kotwiąca HKD M8x30	AM2	100	00376959
10 mm	44 mm	M8	40 mm	Tuleja kotwiąca HKD M8x40	AM2	50	00376961
12 mm	27 mm	M10	25 mm	Tuleja kotwiąca HKD M10x25	AM2	100	00376963
12 mm	33 mm	M10	30 mm	Tuleja kotwiąca HKD M10x30	AM2	100	00376965
12 mm	44 mm	M10	40 mm	Tuleja kotwiąca HKD M10x40	AM2	50	00376967
15 mm	27 mm	M12	25 mm	Tuleja kotwiąca HKD M12x25	AM2	100	00378431
15 mm	55 mm	M12	50 mm	Tuleja kotwiąca HKD M12x50	AM2	500	00378544
20 mm	70 mm	M16	65 mm	Tuleja kotwiąca HKD M16x65	AM2	25	00382941
25 mm	85 mm	M20	80 mm	Tuleja kotwiąca HKD M20x80	AM2	25	00382955

Hilti Tuleja kotwiąca z gwintem wewnętrznym HKD

Skład materiału:	Stal ocynkowana galwanicznie
Materiał podłoża:	Beton spękany i niespękany
Aprobaty:	ETA-02/0032 (Beton niespękany), ETA-06/0047 (Beton spękany)



Średnica wiertla:	Min. głębokość otworu (h ₁):	Gwint wewnętrzny (średnica):	Długość kotwy:	Artykuł:	Grupa towarowa:	Ilość sztuk w opakowaniu:	Nr artykułu:
8 mm	27 mm	M6	25 mm	Tuleja kotwiąca HKD M6x25 wiaderko	AM2	1000	00376956
10 mm	27 mm	M8	25 mm	Tuleja kotwiąca HKD M8x25 wiaderko	AM2	500	00376958
10 mm	33 mm	M8	30 mm	Tuleja kotwiąca HKD M8x30 wiaderko	AM2	500	00376960
10 mm	44 mm	M8	40 mm	Tuleja kotwiąca HKD M8x40 wiaderko	AM2	500	00376962
12 mm	27 mm	M10	25 mm	Tuleja kotwiąca HKD M10x25 wiaderko	AM2	500	00376964
12 mm	33 mm	M10	30 mm	Tuleja kotwiąca HKD M10x30 wiaderko	AM2	500	00376966
12 mm	44 mm	M10	40 mm	Tuleja kotwiąca HKD M10x40 wiaderko	AM2	500	00378430
15 mm	27 mm	M12	25 mm	Tuleja kotwiąca HKD M12x25 wiaderko	AM2	250	00378432
15 mm	55 mm	M12	50 mm	Tuleja kotwiąca HKD M12x50 wiaderko	AM2	250	00378553

Hilti Tuleja kotwiąca z gwintem wewnętrznym HKD-SR

Skład materiału:	Stal nierdzewna A4
Materiał podłoża:	Beton spękany i niespękany
Aprobaty:	ETA-02/0032 (Beton niespękany), ETA-06/0047 (Beton spękany),



Srednica wiertla:	Min. głębokość otworu (h ₁):	Srednica gwintu:	Długość kotwy:	Artykuł:	Grupa towarowa:	Ilość sztuk w opakowaniu:	Nr artykułu:
8 mm	27 mm	M6	25 mm	Tuleja kotwiąca HKD-SR M6x25	AM2	100	00247951
10 mm	33 mm	M8	30 mm	Tuleja kotwiąca HKD-SR M8x30	AM2	100	00247952
12 mm	43 mm	M10	40 mm	Tuleja kotwiąca HKD-SR M10x40	AM2	50	00247953
15 mm	54 mm	M12	50 mm	Tuleja kotwiąca HKD-SR M12x50	AM2	50	00247954
20 mm	70 mm	M16	65 mm	Tuleja kotwiąca HKD-SR M16x65	AM2	25	00247955
25 mm	85 mm	M20	80 mm	Tuleja kotwiąca HKD-SR M20x80	AM2	25	00247956

W przypadku pytań prosimy o kontakt z rzeczoznawcami technicznymi Hilti, pracownikami sklepów Hilti Center na terenie całej Polski, TeleCentrum Hilti (801-888-801/(22) 320 56 00), lub zapraszamy do odwiedzenia strony www.hilti.pl.

Hilti Tuleja kotwiąca z gwintem wewnętrznym HKD-D

Skład materiału:	Stal węglowa, ocynk galwaniczny
Materiał podłoża:	Beton



Średnica wiertła:	Min. głębokość otworu (h ₁):	Średnica gwintu:	Długość kotwy:	Artykuł:	Grupa towarowa:	Ilość sztuk w opakowaniu:	Nr artykułu:
16 mm	54 mm	M12	50 mm	Tuleja kotwiąca HKD-D M12x50	AM2	50	00252961
16 mm	54 mm	M12	50 mm	Tuleja kotwiąca HKD-D M12x50 wiaderko	AM2	250	00340957
20 mm	70 mm	M16	65 mm	Tuleja kotwiąca HKD-D M16x65	AM2	25	00384973

Hilti Wiertło kołnierzone TE-CX-HKD-B

Zastosowanie z:	TE 2-TE 30
Rodzaj uchwytu/końcówki:	TE-C



Rozmiar kotwy:	Artykuł:	Grupa towarowa:	Ilość sztuk w opakowaniu:	Nr artykułu:
HKD M6x25	Wiertło kołnierzone TE-CX-HKD-B 8/27	AM2	1	00433771
HKD M8x25	Wiertło kołnierzone TE-CX-HKD-B 10/27	AM2	1	00433772
HKD M8x30	Wiertło kołnierzone TE-CX-HKD-B 10/33	AM2	1	00433773
HKD M8/40	Wiertło kołnierzone TE-CX-HKD-B 10/44	AM2	1	00433774
HKD M10x25	Wiertło kołnierzone TE-CX-HKD-B 12/27	AM2	1	00433775
HKD M10x30	Wiertło kołnierzone TE-CX-HKD-B 12/33	AM2	1	00433776
HKD M10x40	Wiertło kołnierzone TE-CX-HKD-B 12/44	AM2	1	00433777
HKD 12x50	Wiertło kołnierzone TE-CX-HKD-B 15/55	AM2	1	00433779

Hilti Narzędzie do osadzania kotew HSD-G

Zastosowanie z:	HKD
------------------------	-----



Rozmiar kotwy:	Artykuł:	Grupa towarowa:	Ilość sztuk w opakowaniu:	Nr artykułu:
HKD M6x25	Narzędzie do osadzania HSD-G M6 1/4"X25/	AM	1	00257621
HKD M8x30	Narzędzie do osadzania HSD-G M8 5/16"X30	AM	1	00243740
HKD M8x40	Narzędzie do osadzania HSD-G M8 5/16"X40	AM	1	00243741
HKD M10x30	Narzędzie do osadzania HSD-G M10 3/8"X30	AM	1	00230935
HKD M10x40	Narzędzie do osadzania HSD-G M10 3/8"X40	AM	1	00243742
HKD M12x50	Narzędzie do osadzania HSD-G M12 1/2"X50	AM	1	00243743
HKD M16x65	Narzędzie do osadzania HSD-G M16 5/8"X65	AM	1	00243744
HKD M20x80	Narzędzie do osadzania HSD-G M20 3/4"X80	AM	1	00243745

Hilti Narzędzia do osadzania kotew HSD-M

Zastosowanie z:	HKD
------------------------	-----



Rozmiar kotwy:	Rodzaj uchwytu/końcówki:	Artykuł:	Grupa towarowa:	Ilość sztuk w opakowaniu:	Nr artykułu:
HKD M6/25	TE-C	Narzędzie do osadzania HSD-M M6 1/4"X25	AM	1	00243746
HKD M8/30	TE-C	Narzędzie do osadzania HSD-M M8 5/16"X30	AM	1	00243748
HKD M8/40	TE-C	Narzędzie do osadzania HSD-M M8 5/16"X40	AM	1	00243749
HKD M10/30	TE-C	Narzędzie do osadzania HSD-M M10 3/8"X30	AM	1	00243750
HKD M10/40	TE-C	Narzędzie do osadzania HSD-M M10 3/8"X40	AM	1	00243751
HKD M12/50	TE-C	Narzędzie do osadzania HSD-M M12 1/2"X50	AM	1	00243752
HKD M16/65	TE-Y	Narzędzie do osadzania HSD-M M16 5/8"X65	AM	1	00243753
HKD M20/80	TE-Y	Narzędzie do osadzania HSD-M M20 3/4"X80	AM	1	00243754

Hilti Kotwa sufitowa rozporowa HK

Skład materiału:	Stal węglowa, ocynk galwaniczny
Materiał podłoża:	Beton spękany i niespękany
Aprobaty:	ETA-04/0043, Z-21.1-1721



Maks. grubość elementu mocowanego (t_{m}):	Głębokość otworu:	Wymagane wiertło kołnierzowe:	Narzędzia niezbędne do osadzania:	Artykuł:	Grupa towarowa:	Ilość sztuk w opakowaniu:	Nr artykułu:
1 mm	32 mm	SDS 1	HSM 6	Kotwa sufitowa HK M6/0*	AM4	200	00371209
4 mm	32 mm	SDS 1	HSM 6	Kotwa sufitowa HK M6/4 L set	AM4	200	00425148
4 mm	42 mm	SDS 2	HSM 6	Kotwa sufitowa HK M6/4 L-S set	AM4	200	00371215

* nie zawiera podkładki i nakrętki

Hilti Kotwa sufitowa rozporowa HK-I

Skład materiału:	Stal węglowa, ocynk galwaniczny
Materiał podłoża:	Beton spękany i niespękany
Aprobaty:	ETA-04/0043, DIBt Zulassung Z-21.1-1721



Min. głębokość otworu (h_i):	Rozmiar gwintu:	Wymagane wiertło kołnierzowe:	Narzędzia niezbędne do osadzania:	Artykuł:	Grupa towarowa:	Ilość sztuk w opakowaniu:	Nr artykułu:
42 mm	M6	SDS 2	HSM-I M6L	Kotwa sufitowa HK-I M6 L	AM4	100	00286264
42 mm	M8	SDS 2	HSM-I M8 L	Kotwa sufitowa HK-I M8 L	AM4	100	00286265

Hilti Narzędzia do osadzania SDS

Zastosowanie z:	HK, HKL
------------------------	---------



Rozmiar kotwy:	Rodzaj uchwytu/końcówki:	Średnica wiertła:	Min. głębokość otworu (h_i):	Artykuł:	Grupa towarowa:	Ilość sztuk w opakowaniu:	Nr artykułu:
HK M6 L	TE-C	6 mm	42 mm	Wiertło kołnierzowe TE-C SDS 2	AM	1	00371223
HK M6	TE-C	6 mm	32 mm	Wiertło kołnierzowe TE-C SDS 1	AM	1	00371222

Hilti Narzędzia do osadzania HSM

Zastosowanie z:	HK
------------------------	----



Pasuje do wiertel:	Artykuł:	Grupa towarowa:	Ilość sztuk w opakowaniu:	Nr artykułu:
TE-C/SDS 2/SDS 1	Narzędzie do osadzania HSM 6	AM	1	00371224
TE-C/SDS 2	Narzędzie do osadzania HSM 6/4	AM	1	00371227

Hilti Narzędzia do osadzania HSM

Zastosowanie z:	HK-I
------------------------	------



Pasuje do wiertel:	Artykuł:	Grupa towarowa:	Ilość sztuk w opakowaniu:	Nr artykułu:
TE-C/SDS 2	Narzędzie do osadzania HSM-I M6L	AM	1	00286266
TE-C/SDS 2	Narzędzie do osadzania HSM-I M8 L	AM	1	00286267

W przypadku pytań prosimy o kontakt z rzeczoznawcami technicznymi Hilti, pracownikami sklepów Hilti Center na terenie całej Polski, TeleCentrum Hilti (801-888-801/(22) 320 56 00), lub zapraszamy do odwiedzenia strony www.hilti.pl.

Hilti Gwóźdź klinowy DBZ

Skład materiału:	Stal węglowa, ocynk galwaniczny
Materiał podłoża:	Beton spękany i niespękany
Aprobaty:	ETA-06/0179



Maks. grubość elementu mocowanego (t_{in}):	Średnica wiertła:	Artykuł:	Grupa towarowa:	Ilość sztuk w opakowaniu:	Nr artykułu:
4,5 mm	6 mm	Gwóźdź klinowy DBZ 6/4.5	AM4	100	00256312
35 mm	6 mm	Gwóźdź klinowy DBZ 6/35	AM4	100	00256311

Hilti Kotwa do płyt otworowych HKH

Skład materiału:	Stal węglowa, ocynk galwaniczny
Materiał podłoża:	Beton (płyty otworowe)
Aprobaty:	Z-21.1-1722, AT-0602-0102/2009



Maks. grubość elementu mocowanego (t_{in}):	Średnica wiertła:	Średnica gwintu:	Narzędzia niezbędne do osadzenia:	Artykuł:	Grupa towarowa:	Ilość sztuk w opakowaniu:	Nr artykułu:
10 mm	10 mm	M6	S-NSD 13 1/4"	Kotwa do płyt otworowych HKH M6/10	AM4	100	00371216
10 mm	12 mm	M8	S-NSD 17 1/4"	Kotwa do płyt otworowych HKH M8/10	AM4	50	00371217
10 mm	14 mm	M10	S-NSD 10 1/4"	Kotwa do płyt otworowych HKH M10/10	AM4	50	00371218

Hilti Kotwa wklejana do obciążeń dynamicznych HVU-TZ

Material podłoża:	Beton spękany i niespękany
Aprobata:	ETA-03/0032
Zastosowanie z:	HAS-TZ(RTZ)



Srednica wiertła:	Min. głębokość otworu (h _i):	Artykuł:	Grupa towarowa:	Ilość sztuk w opakowaniu:	Nr artykułu:
12 mm	90 mm	Patron z klejem HVU-TZ M10	AC3	10	00311368
14 mm	110 mm	Patron z klejem HVU-TZ M12	AC3	10	00311369
18 mm	125 mm	Patron z klejem HVU-TZ M16	AC3	10	00311370
25 mm	195 mm	Patron z klejem HVU-TZ M20	AC3	4	00335942

Hilti Kotwa wklejana do obciążeń dynamicznych HAS-TZ

Material podłoża:	Beton spękany i niespękany
Aprobata:	ETA-03/0032, Z-21.3-1692, IBM3357/0550-1
Skład materiału:	Stal klasy 8.8
Zastosowanie z:	HVU-TZ



Srednica wiertła:	Min. głębokość otworu (h _i):	Maks. grubość elementu mocowanego (t _m):	Długość kotwy:	Artykuł:	Grupa towarowa:	Ilość sztuk w opakowaniu:	Nr artykułu:
12 mm	90 mm	15 mm	124 mm	Pręt kotwy HAS-TZ M10x75/15	AC4	10	00310018
12 mm	90 mm	30 mm	139 mm	Pręt kotwy HAS-TZ M10x75/30	AC4	10	00308383
12 mm	90 mm	50 mm	159 mm	Pręt kotwy HAS-TZ M10x75/50	AC4	10	00308384
14 mm	110 mm	25 mm	158 mm	Pręt kotwy HAS-TZ M12x95/25	AC4	10	00308385
14 mm	110 mm	50 mm	183 mm	Pręt kotwy HAS-TZ M12x95/50	AC4	10	00308386
14 mm	110 mm	100 mm	233 mm	Pręt kotwy HAS-TZ M12x95/100	AC4	10	00308387
18 mm	125 mm	30 mm	181 mm	Pręt kotwy HAS-TZ M16x105/30	AC4	5	00308388
18 mm	125 mm	60 mm	211 mm	Pręt kotwy HAS-TZ M16x105/60	AC4	5	00308389
18 mm	125 mm	100 mm	251 mm	Pręt kotwy HAS-TZ M16x105/100	AC4	5	00308390
18 mm	145 mm	30 mm	201 mm	Pręt kotwy HAS-TZ M16x125/30	AC4	5	00332519
18 mm	145 mm	60 mm	231 mm	Pręt kotwy HAS-TZ M16x125/60	AC4	5	00332520
18 mm	145 mm	100 mm	271 mm	Pręt kotwy HAS-TZ M16x125/100	AC4	5	00332521
25 mm	195 mm	40 mm	269 mm	Pręt kotwy HAS-TZ M20x170/40	AC4	4	00335943

Hilti Kotwa wklejana do obciążeń dynamicznych HAS-RTZ

Materiał podłoża:	Beton spękany i niespękany
Aprobaty:	ETA-03/0032
Skład materiału:	Stal nierdzewna 1.4401 (A4-80)
Zastosowanie z:	HVU-TZ



Średnica wiertła:	Min. głębokość otworu (h):	Maks. grubość elementu mocowanego (t _m):	Długość kotwy:	Artykuł:	Grupa towarowa:	Ilość sztuk w opakowaniu:	Nr artykułu:
12 mm	90 mm	15 mm	124 mm	Pręt kotwy HAS-RTZ M10x75/15	AC4	10	00310019
12 mm	90 mm	30 mm	139 mm	Pręt kotwy HAS-RTZ M10x75/30	AC4	10	00308391
12 mm	90 mm	50 mm	159 mm	Pręt kotwy HAS-RTZ M10x75/50	AC4	10	00308392
14 mm	110 mm	25 mm	158 mm	Pręt kotwy HAS-RTZ M12x95/25	AC4	10	00308393
14 mm	110 mm	50 mm	183 mm	Pręt kotwy HAS-RTZ M12x95/50	AC4	10	00308394
14 mm	110 mm	100 mm	233 mm	Pręt kotwy HAS-RTZ M12x95/100	AC4	10	00308395
18 mm	125 mm	30 mm	181 mm	Pręt kotwy HAS-RTZ M16x105/30	AC4	5	00308396
18 mm	125 mm	60 mm	211 mm	Pręt kotwy HAS-RTZ M16x105/60	AC4	5	00308397
18 mm	125 mm	100 mm	251 mm	Pręt kotwy HAS-RTZ M16x105/100	AC4	5	00308398
18 mm	145 mm	30 mm	201 mm	Pręt kotwy HAS-RTZ M16x125/30	AC4	5	00332522
18 mm	145 mm	60 mm	231 mm	Pręt kotwy HAS-RTZ M16x125/60	AC4	5	00332523
18 mm	145 mm	100 mm	271 mm	Pręt kotwy HAS-RTZ M16x125/100	AC4	5	00332524
25 mm	195 mm	40 mm	269 mm	Pręt kotwy HAS-RTZ M20x170/40	AC4	4	00335944

Hilti Kotwa wklejana do dużych obciążeń HVU

Materiał podłoża:	Beton
Aprobaty:	ETA-05/0255, ETA-05/0256, ETA-05/0257
Zastosowanie z:	HAS, HAS-E



Srednica wiertła:	Min. głębokość otworu (h):	Artykuł:	Grupa towarowa:	Ilość sztuk w opakowaniu:	Nr artykułu:
10 mm	80 mm	Patron z klejem HVU M8x80	AC3	10	00256691
12 mm	90 mm	Patron z klejem HVU M10x90 BULK	AC3	300	00334742
12 mm	90 mm	Patron z klejem HVU M10x90	AC3	10	00256692
14 mm	110 mm	Patron z klejem HVU M12x110 BULK	AC3	300	00334743
14 mm	110 mm	Patron z klejem HVU M12x110	AC3	10	00256693
18 mm	125 mm	Patron z klejem HVU M16x125 BULK	AC3	300	00334744
18 mm	125 mm	Patron z klejem HVU M16x125	AC3	10	00256694
24 mm	170 mm	Patron z klejem HVU M20x170 BULK	AC3	150	00334745
24 mm	170 mm	Patron z klejem HVU M20x170	AC3	5	00256695
28 mm	210 mm	Patron z klejem HVU M24x210 BULK	AC3	100	00334746
28 mm	210 mm	Patron z klejem HVU M24x210	AC3	5	00256696
30 mm	240 mm	Patron z klejem HVU M27x240	AC3	4	00256697
35 mm	270 mm	Patron z klejem HVU M30x270	AC3	4	00256698
37 mm	300 mm	Patron z klejem HVU M33x300	AC3	4	00256699
40 mm	330 mm	Patron z klejem HVU M36x330	AC3	2	00256700
42 mm	360 mm	Patron z klejem HVU M39x360	AC3	1	00256701

Hilti Pręt kotwy HAS

Skład materiału:	Klasa stali 5.8, ocynk galwaniczny
Aprobaty:	ETA-05/0255, ETA-05/0051, ETA-08/0352, ETA-04/0027, ETA-07/0260
Zastosowanie z:	HVU, HIT-HY 150 MAX, HIT-RE 500, HIT-RE 500-SD, HIT-MM PLUS, HFX

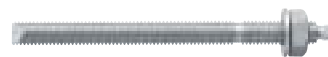

Srednica wiertła:	Min. głębokość otworu (h):	Maks. grubość elementu mocowanego (tfix):	Długość kotwy:	Artykuł:	Grupa towarowa:	Ilość sztuk w opakowaniu:	Nr artykułu:
10 mm	80 mm	14 mm	110 mm	Pręt kotwy HAS M8x80/14	AC4	20	00066001
10 mm	80 mm	54 mm	150 mm	Pręt kotwy HAS M8x80/54	AC4	20	00259934
12 mm	90 mm	21 mm	130 mm	Pręt kotwy HAS M10x90/21	AC4	10	00066002
12 mm	90 mm	61 mm	170 mm	Pręt kotwy HAS M10x90/61	AC4	10	00259936
12 mm	90 mm	81 mm	190 mm	Pręt kotwy HAS M10x90/81	AC4	10	00259937
12 mm	90 mm	111 mm	220 mm	Pręt kotwy HAS M10x90/111	AC4	10	00310789
12 mm	90 mm	161 mm	270 mm	Pręt kotwy HAS M10x90/161	AC4	10	00310790
14 mm	110 mm	28 mm	160 mm	Pręt kotwy HAS M12x110/28	AC4	10	00066003
14 mm	110 mm	88 mm	220 mm	Pręt kotwy HAS M12x110/88	AC4	10	00259938
14 mm	110 mm	128 mm	260 mm	Pręt kotwy HAS M12x110/128	AC4	10	00259939
14 mm	110 mm	168 mm	300 mm	Pręt kotwy HAS M12x110/168	AC4	10	00259940
18 mm	125 mm	38 mm	190 mm	Pręt kotwy HAS M16x125/38	AC4	5	00066004
18 mm	125 mm	108 mm	260 mm	Pręt kotwy HAS M16x125/108	AC4	5	00259941
18 mm	125 mm	148 mm	300 mm	Pręt kotwy HAS M16x125/148	AC4	5	00259942
18 mm	125 mm	198 mm	350 mm	Pręt kotwy HAS M16x125/198	AC4	5	00259943
18 mm	125 mm	348 mm	500 mm	Pręt kotwy HAS M16x125/348	AC4	10	00259944
24 mm	170 mm	48 mm	240 mm	Pręt kotwy HAS-E M20x170/48	AC4	10	00332223
24 mm	170 mm	68 mm	260 mm	Pręt kotwy HAS-E M20x170/68	AC4	10	00333110
24 mm	170 mm	108 mm	300 mm	Pręt kotwy HAS-E M20x170/108	AC4	10	00333111
24 mm	170 mm	158 mm	350 mm	Pręt kotwy HAS-E M20x170/158	AC4	10	00333112
24 mm	170 mm	208 mm	400 mm	Pręt kotwy HAS-E M20x170/208	AC4	10	00333113
28 mm	210 mm	54 mm	290 mm	Pręt kotwy HAS-E M24x210/54	AC4	10	00332224
28 mm	210 mm	114 mm	350 mm	Pręt kotwy HAS-E M24x210/114	AC4	5	00238838
28 mm	210 mm	164 mm	400 mm	Pręt kotwy HAS-E M24x210/164	AC4	1	00027893
30 mm	240 mm	60 mm	340 mm	Pręt kotwy HAS-E M27x240/60	AC4	4	00333114
35 mm	270 mm	70 mm	380 mm	Pręt kotwy HAS-E M30x270/70	AC4	4	00333115

Uwaga: pręty HAS-E nie posiadają łba sześciokątnego. Pręty HAS-E należy osadzać przy użyciu odpowiednich narzędzi – patrz akcesoria str. 245

Hilti Pręt kotwy HAS-R

Skład materiału:	Stal nierdzewna A4-70 (1.4401)
Aprobaty:	ETA-05/0256, ETA-05/0051, ETA-08/0352, ETA-04/0027, ETA-07/0260
Zastosowanie z:	HVU, HIT-HY 150 MAX, HIT-RE 500, HIT-RE 500-SD, HIT-MM PLUS, HFX

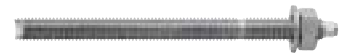

Srednica wiertła:	Min. głębokość otworu (h _o):	Maks. grubość elementu mocowanego (t _o):	Długość kotwy:	Artykuł:	Grupa towarowa:	Ilość sztuk w opakowaniu:	Nr artykułu:
10 mm	80 mm	14 mm	110 mm	Pręt kotwy HAS-R M8x80/14	AC4	20	00259945
10 mm	80 mm	54 mm	150 mm	Pręt kotwy HAS-R M8x80/54	AC4	20	00259946
10 mm	80 mm	84 mm	180 mm	Pręt kotwy HAS-R M8x80/84	AC4	20	00238833
10 mm	80 mm	144 mm	240 mm	Pręt kotwy HAS-R M8x80/144	AC4	20	00259947
12 mm	90 mm	21 mm	130 mm	Pręt kotwy HAS-R M10x90/21	AC4	10	00259948
12 mm	90 mm	61 mm	170 mm	Pręt kotwy HAS-R M10x90/61	AC4	10	00259949
12 mm	90 mm	81 mm	190 mm	Pręt kotwy HAS-R M10x90/81	AC4	10	00259950
12 mm	90 mm	91 mm	200 mm	Pręt kotwy HAS-R M10x90/91	AC4	10	00311887
12 mm	90 mm	111 mm	220 mm	Pręt kotwy HAS-R M10x90/111	AC4	10	00259951
14 mm	110 mm	28 mm	160 mm	Pręt kotwy HAS-R M12x110/28	AC4	10	00259952
14 mm	110 mm	48 mm	180 mm	Pręt kotwy HAS-R M12x110/48	AC4	10	00308533
14 mm	110 mm	68 mm	200 mm	Pręt kotwy HAS-R M12x110/68	AC4	10	00308980
14 mm	110 mm	88 mm	220 mm	Pręt kotwy HAS-R M12x110/88	AC4	10	00259953
14 mm	110 mm	128 mm	260 mm	Pręt kotwy HAS-R M12x110/128	AC4	10	00259758
14 mm	110 mm	168 mm	300 mm	Pręt kotwy HAS-R M12x110/168	AC4	10	00259759
18 mm	125 mm	38 mm	190 mm	Pręt kotwy HAS-R M16x125/38	AC4	5	00259954
18 mm	125 mm	108 mm	260 mm	Pręt kotwy HAS-R M16x125/108	AC4	5	00259955
18 mm	125 mm	148 mm	300 mm	Pręt kotwy HAS-R M16x125/148	AC4	5	00259760
18 mm	125 mm	198 mm	350 mm	Pręt kotwy HAS-R M16x125/198	AC4	5	00259956
24 mm	170 mm	48 mm	240 mm	Pręt kotwy HAS-E-R M20x170/48	AC4	10	00333135
24 mm	170 mm	108 mm	300 mm	Pręt kotwy HAS-E-R M20x170/108	AC4	10	00333136
28 mm	210 mm	54 mm	290 mm	Pręt kotwy HAS-E-R M24x210/54	AC4	10	00333137
30 mm	240 mm	60 mm	340 mm	Pręt kotwy HAS-E-R M27x240/60	AC4	4	00333138
35 mm	270 mm	70 mm	380 mm	Pręt kotwy HAS-E-R M30x270/70	AC4	4	00333139

Uwaga: pręty HAS-E nie posiadają łba sześciokątnego. Pręty HAS-E należy osadzać przy użyciu odpowiednich narzędzi – patrz akcesoria str. 245

Hilti Zestaw do obciążeń dynamicznych HVZ/HDA

Materiał podłoża:	Beton spękany i niespękany
Aprobaty:	Z-21.1-1693
Skład materiału:	Stal ocynkowana galwanicznie
Zastosowanie z:	HDA, HVZ, HAS-TZ, HVU-TZ, HIT-HY 150 MAX



Artykuł:	Grupa towarowa:	Ilość sztuk w opakowaniu:	Nr artykułu:
Zestaw dynamiczny M10	AC6	2	00369201
Zestaw dynamiczny M12	AC6	2	00369202
Zestaw dynamiczny M16	AC6	2	00369203
Zestaw dynamiczny M20	AC6	2	00369204

W przypadku pytań prosimy o kontakt z rzeczoznawcami technicznymi Hilti, pracownikami sklepów Hilti Center na terenie całej Polski, TeleCentrum Hilti (801-888-801/(22) 320 56 00), lub zapraszamy do odwiedzenia strony www.hilti.pl.

Hilti Tuleja z gwintem wewnętrznym HIS-N

Skład materiału:	Stal węglowa, ocynk galwaniczny
Aprobaty:	ETA-05/0256, ETA-05/0051, ETA-08/0352, ETA-04/0027, ETA-07/0260
Zastosowanie z:	HVU, HIT-HY 150, HIT-HY 150 MAX, HIT-RE 500, HIT-RE 500-SD, HIT-MM PLUS, HFX, HIT-ICE



Średnica wiertła:	Min. głębokość otworu (h _i):	Długość włączenia gwintu:	Artykuł:	Grupa towarowa:	Ilość sztuk w opakowaniu:	Nr artykułu:
14 mm	90 mm	8 mm - 20 mm	Tuleja z gwintem wewnętrznym HIS-N M8x90	AC4	10	00258015
18 mm	110 mm	10 mm - 25 mm	Tuleja z gwintem wewnętrznym HIS-N M10x110	AC4	10	00258016
22 mm	125 mm	12 mm - 30 mm	Tuleja z gwintem wewnętrznym HIS-N M12x125	AC4	5	00258017
28 mm	170 mm	16 mm - 40 mm	Tuleja z gwintem wewnętrznym HIS-N M16x170	AC4	5	00258018
32 mm	210 mm	20 mm - 50 mm	Tuleja z gwintem wewnętrznym HIS-N M20x205	AC4	5	00258019

Hilti Tuleja z gwintem wewnętrznym HIS-RN

Skład materiału:	Stal nierdzewna A4
Aprobaty:	ETA-05/0256, ETA-05/0051, ETA-08/0352, ETA-04/0027, ETA-07/0260
Zastosowanie z:	HVU, HIT-HY 150, HIT-HY 150 MAX, HIT-RE 500, HIT-RE 500-SD, HIT-MM PLUS, HFX, HIT-ICE



Średnica wiertła:	Min. głębokość otworu (h _i):	Długość włączenia gwintu:	Artykuł:	Grupa towarowa:	Ilość sztuk w opakowaniu:	Nr artykułu:
14 mm	90 mm	8 mm - 20 mm	Tuleja z gwintem wewnętrznym HIS-RN M8x90 A4	AC4	10	00258024
18 mm	110 mm	10 mm - 25 mm	Tuleja z gwintem wewnętrznym HIS-RN M10x110 A4	AC4	10	00258025
22 mm	125 mm	12 mm - 30 mm	Tuleja z gwintem wewnętrznym HIS-RN M12x125 A4	AC4	5	00258026
28 mm	170 mm	16 mm - 40 mm	Tuleja z gwintem wewnętrznym HIS-RN M16x170 A4	AC4	5	00258027
32 mm	205 mm	20 mm - 50 mm	Tuleja z gwintem wewnętrznym HIS-RN M20x205 A4	AC4	5	00258028

Hilti Narzędzia do osadzania TE-C HEX

Dodatkowe informacje o produkcie: Do osadzania prętów HAS-TZ, HAS



Artykuł:	Grupa towarowa:	Ilość sztuk w opakowaniu:	Nr artykułu:
Narzędzie do osadzania TE-C HEX M10	AC6	1	00311415
Narzędzie do osadzania TE-C HEX M12	AC6	1	00311416
Narzędzie do osadzania TE-C HEX M16	AC6	1	00311417
Narzędzie do osadzania TE-Y HEX M20	AC6	1	00336420

Hilti Narzędzia do osadzania HIS-S

Dodatkowe informacje o produkcie: Do osadzania tulei HIS-N



Artykuł:	Grupa towarowa:	Ilość sztuk w opakowaniu:	Nr artykułu:
Narzędzie do osadzania HIS-S M8	AC6	1	00045964
Narzędzie do osadzania HIS-S M10	AC6	1	00045965
Narzędzie do osadzania HIS-S M12	AC6	1	00045966
Narzędzie do osadzania HIS-S M16	AC6	1	00045967
Narzędzie do osadzania HIS-S M20	AC6	1	00045968

Hilti Trzpień do nasadek HVA

Dodatkowe informacje o produkcie: Do stosowania z obejmą pręta SA



Artykuł:	Grupa towarowa:	Ilość sztuk w opakowaniu:	Nr artykułu:
Trzpień do nasadek TE-C 1/2	TR1	1	00032220
Trzpień do nasadek TE-FY 3/4	TC	1	00032221

Hilti Obejma pręta SA

Dodatkowe informacje o produkcie:	Do osadzania prętów HAS-E
-----------------------------------	---------------------------



Artykuł:	Grupa towarowa:	Ilość sztuk w opakowaniu:	Nr artykułu:
Obejma pręta SA 8 kpl	PC	1	00060101
Obejma pręta SA 10 kpl	PC	1	00060102
Obejma pręta SA 12 kpl	PC	1	00060103
Obejma pręta SA 16 kpl	PC	1	00060104
Obejma pręta SA 20 kpl	PC	1	00060108
Obejma pręta SA 24 kpl	PC	1	00060109

Hilti Kotwa wklejana elewacyjna do płyt trójwarstwowych HWB-H

Skład materiału:	Stal nierdzewna 1.4401 (A4-80)
Materiał podłoża:	Beton
Aprobata:	AT-15/6173/2010
Zastosowanie z:	HIT-HY 150 MAX, HIT-RE 500



Średnica wiertła:	Długość kotwy:	Min. głębokość otworu (h _z):	Artykuł:	Grupa towarowa:	Ilość sztuk w opakowaniu:	Nr artykułu:
25 mm	190 mm	60 mm	Pręt kotwy HWB-H 22x190	AC5	4	00312195
30 mm	190 mm	60 mm	Pręt kotwy HWB-H 28x190	AC5	3	00312192
30 mm	210 mm	60 mm	Pręt kotwy HWB-H 28x210	AC5	3	00312193
30 mm	230 mm	60 mm	Pręt kotwy HWB-H 28x230	AC5	3	00312194

Hilti Wiertła koronowe diamentowe DD-BI P4

Dodatkowe informacje o produkcie:	Do ściany nośnej
-----------------------------------	------------------



Średnica:	Długość użytkowa:	Artykuł:	Grupa towarowa:	Ilość sztuk w opakowaniu:	Nr artykułu:
25 mm	320 mm	Wiertło koronowe diamentowe DD-BI 25/320 P4	DD2	1	00370306
30 mm	320 mm	Wiertło koronowe diamentowe DD-BI 30/320 P4	DD2	1	00370310

Hilti Wiertła diamentowe DDC-DD-BI

Dodatkowe informacje o produkcie:	Do ściany elewacyjnej
-----------------------------------	-----------------------



Średnica wiertła:	Artykuł:	Grupa towarowa:	Ilość sztuk w opakowaniu:	Nr artykułu:
40,4 mm	Wiertło koronowe diamentowe DDC-DD-BI 40,4	DD2	1	03056493
45,4 mm	Wiertło koronowe diamentowe DDC-DD-BI 45,4	DD2	1	03056495

Hilti Żywica iniekcyjna HIT-RE 500-SD

Materiał podłoża:	Beton spękany i niespękany
Aprobaty:	ETA-07-0260 Opt.1, ETA-09-0295 (ETA REBAR), ICC ESR-2322 (AC308), BZS D 08-604 (BZS Shock)
Zastosowanie z:	HIT-V, HAS, HIS, Pręty zbrojeniowe



Zawartość ładunku:	Artykuł:	Zawartość opakowania:	Grupa towarowa:	Ilość sztuk w opakowaniu:	Nr artykułu:
330 ml	Żywica iniekcyjna HIT-RE 500-SD/330/1	Opakowanie foliowe (330 ml), instrukcja montażu, mieszacz (1), przedłużka mieszacza (1).	AC1	1	00387092
500 ml	Żywica iniekcyjna HIT-RE 500-SD/500/1	Opakowanie foliowe (500 ml), instrukcja montażu, mieszacz (1), przedłużka mieszacza (1).	AC1	1	00387093
500 ml	Żywica iniekcyjna HIT-RE 500-SD/500/1 (20)	20xHIT-RE 500-SD/500/1.	AC1	20	00420031
1400 ml	Żywica iniekcyjna HIT-RE 500-SD/1400/1	Opakowanie foliowe (1400 ml), instrukcja montażu, mieszacz (1), przedłużka mieszacza (1).	AC1	1	00387094

Hilti Żywica iniekcyjna HIT-RE 500

Materiał podłoża:	Beton
Aprobaty:	ETA-04/0027, ETA-08/0105
Zastosowanie z:	HIT-V, HAS, Pręty zbrojeniowe, HZA-R, HIS



Zawartość ładunku:	Artykuł:	Zawartość opakowania:	Grupa towarowa:	Ilość sztuk w opakowaniu:	Nr artykułu:
330 ml	Żywica iniekcyjna HIT-RE 500/330/1	Opakowanie foliowe (330 ml), instrukcja montażu, mieszacz (1), przedłużka mieszacza (1).	AC1	1	00305074
500 ml	Żywica iniekcyjna HIT-RE 500/500/1	Opakowanie foliowe (500 ml), instrukcja montażu, mieszacz (1), przedłużka mieszacza (1).	AC1	1	00305075
500 ml	Żywica iniekcyjna HIT-RE 500/500/1 (20)	20xHIT-RE 500/500/1.	AC1	20	00420104
1400 ml	Żywica iniekcyjna HIT-RE 500/1400/1	Opakowanie foliowe (1400 ml), instrukcja montażu, mieszacz (1), przedłużka mieszacza (1).	AC1	1	00373958

Hilti Żywica iniekcyjna HIT-HY 150 MAX

Materiał podłoża:	Beton spękany i niespękany
Aprobaty:	ETA-08-0352 Opt.1, ETA-08-0202 (ETA REBAR)
Zastosowanie z:	HIT-V, HAS, Pręty zbrojeniowe, HZA-R, HIS



Zawartość ładunku:	Artykuł:	Zawartość opakowania:	Grupa towarowa:	Ilość sztuk w opakowaniu:	Nr artykułu:
330 ml	Żywica iniekcyjna HIT-HY 150 MAX 330/2 E	Opakowanie foliowe (330 ml), instrukcja montażu, mieszacz (2), przedłużka mieszacza (2).	AC1	1	00414445
330 ml	Żywica iniekcyjna HIT-HY 150 MAX 330/1 E	25xHIT-HY 150 MAX 330/1.	AC1	25	00414444
330 ml	Żywica iniekcyjna HIT-HY 150 MAX 330/P E	Promo HIT BOX: 20xHIT-HY 150 MAX 330/1.	AC1	20	00414446
500 ml	Żywica iniekcyjna HIT-HY 150 MAX 500/2 E	Opakowanie foliowe (500 ml), instrukcja montażu, mieszacz (2), przedłużka mieszacza (2).	AC1	1	00414449
500 ml	Żywica iniekcyjna HIT-HY 150 MAX 500/1 E	20xHIT-HY 150 MAX 500/1.	AC1	20	00414448
500 ml	Żywica iniekcyjna HIT-HY 150 MAX 500/P E	Promo HIT BOX: 20xHIT-HY 150 MAX 500/1.	AC1	20	00414450
1400 ml	Żywica iniekcyjna HIT-HY 150 MAX 1400 E	Opakowanie foliowe (1400 ml), instrukcja montażu, mieszacz (1), przedłużka mieszacza (1).	AC1	1	00414451

Hilti Żywica HIT-HY 70

Materiał podłoża:	Cegła pełna i dziurawka, Cegła silikatowa, Pustaki szczelinowe, Gazobeton
Aprobata:	AT-15-7304/3007
Zastosowanie z:	HIT-V, HIT-SC, HAS, HAS-E



Zawartość ładunku:	Artykuł:	Wyposażenie standardowe:	Grupa towarowa:	Ilość sztuk w opakowaniu:	Nr artykułu:
330 ml	Żywica iniekcyjna HIT-HY 70 330/2	Opakowanie foliowe (330 ml), instrukcja montażu, mieszacz (2), przedłużka mieszacza (2).	AC1	1	00383677
500 ml	Żywica iniekcyjna HIT-HY 70 500/2	Opakowanie foliowe (500 ml), instrukcja montażu, mieszacz (2), przedłużka mieszacza (2).	AC1	1	00383681
500 ml	Żywica iniekcyjna HIT-HY 70/500/2 (20)	20 x HIT-HY 70/500/2.	AC1	20	00420117
1400 ml	Żywica iniekcyjna HIT-HY 70 1400/1	Opakowanie foliowe (1400 ml), instrukcja montażu, mieszacz (1), przedłużka mieszacza (1).	AC1	1	00383685

Hilti Żywica iniekcyjna HIT-MM PLUS

Materiał podłoża:	Beton, Cegła pełna i dziurawka, Pustaki szczelinowe, Gazobeton
Aprobata:	AT-15-7812/2008 + Aneks nr. 1
Zastosowanie z:	HIT-V, HIT-SC, HAS, HAS-E



Zawartość ładunku:	Artykuł:	Wyposażenie standardowe:	Grupa towarowa:	Ilość sztuk w opakowaniu:	Nr artykułu:
330 ml	Żywica iniekcyjna HIT-MM PLUS 330/1	Opakowanie foliowe (330 ml), instrukcja montażu, mieszacz (1), przedłużka mieszacza (1).	AC1	1	00408952
330 ml	Żywica iniekcyjna HIT-MM PLUS 330/1 (25)	25 x HIT-MM PLUS 330/1.	AC1	25	00411231
500 ml	Żywica iniekcyjna HIT-MM PLUS 500/1	Opakowanie foliowe (500 ml), instrukcja montażu, mieszacz (1), przedłużka mieszacza (1).	AC1	1	00408954
500 ml	Żywica iniekcyjna HIT-MM PLUS 500/1 (20)	20 x HIT-MM PLUS 500/1.	AC1	20	00411232

Hilti Żywica iniekcyjna HFX

Materiał podłoża:	Beton, Cegła pełna i dziurawka, Pustaki szczelinowe, Gazobeton
Aprobata:	AT-15-7478/2007
Zastosowanie z:	HIT-V, HIT-SC, HAS, HAS-E



Zawartość ładunku:	Artykuł:	Wyposażenie standardowe:	Grupa towarowa:	Ilość sztuk w opakowaniu:	Nr artykułu:
275 ml	Żywica iniekcyjna HFX 275/2/E1	Opakowanie silikonowe 275 ml, instrukcja montażu (1), mieszacz (1).	AC1	1	00284264
275 ml	Żywica iniekcyjna HFX 275/2 (12)	12 x HFX 275/2.	AC1	12	00412634

Hilti Kotwa wklejana do betonu spękanego HIT-TZ

Materiał podłoża:	Beton spękany i niespękany
Skład materiału:	Stal klasy 6.8, ocynk galwaniczny
Aprobata:	ETA-04/0084, IBMB 3256/0321
Zastosowanie z:	HIT-HY 150 MAX



Srednica wiertla:	Min. głębokość otworu (h ₁):	Maks. grubość elementu mocowanego (t ₁):	Artykuł:	Grupa towarowa:	Ilość sztuk w opakowaniu:	Nr artykułu:
10 mm	60 mm	15 mm	Pręt kotwy HIT-TZ M8x55/15	AC4	40	00284796
10 mm	60 mm	40 mm	Pręt kotwy HIT-TZ M8x55/40	AC4	40	00284797
12 mm	60 mm	15 mm	Pręt kotwy HIT-TZ M10x65/15	AC4	40	00337476
12 mm	70 mm	40 mm	Pręt kotwy HIT-TZ M10x65/40	AC4	40	00337477
14 mm	80 mm	15 mm	Pręt kotwy HIT-TZ M12x75/15	AC4	20	00337478
14 mm	80 mm	50 mm	Pręt kotwy HIT-TZ M12x75/50	AC4	20	00337479
18 mm	95 mm	25 mm	Pręt kotwy HIT-TZ M16x90/25	AC4	10	00337480
18 mm	95 mm	60 mm	Pręt kotwy HIT-TZ M16x90/60	AC4	10	00337481
22 mm	125 mm	30 mm	Pręt kotwy HIT-TZ M20x120/30	AC4	6	00337482
22 mm	125 mm	60 mm	Pręt kotwy HIT-TZ M20x120/60	AC4	6	00337483

Hilti Kotwa wklejana do betonu spękanego HIT-RTZ

Materiał podłoża:	Beton spękany i niespękany
Skład materiału:	Stal nierdzewna A4-70 (1.4401)
Aprobata:	ETA-04/0084, IBMB 3256/0321
Zastosowanie z:	HIT-HY 150 MAX



Srednica wiertla:	Min. głębokość otworu (h ₁):	Maks. grubość elementu mocowanego (t ₁):	Artykuł:	Grupa towarowa:	Ilość sztuk w opakowaniu:	Nr artykułu:
10 mm	60 mm	15 mm	Pręt kotwy HIT-RTZ M8x55/15	AC4	40	00284798
10 mm	60 mm	40 mm	Pręt kotwy HIT-RTZ M8x55/40	AC4	40	00284799
12 mm	70 mm	15 mm	Pręt kotwy HIT-RTZ M10x65/15	AC4	40	00337490
12 mm	70 mm	40 mm	Pręt kotwy HIT-RTZ M10x65/40	AC4	40	00337491
14 mm	80 mm	15 mm	Pręt kotwy HIT-RTZ M12x75/15	AC4	20	00337492
14 mm	80 mm	50 mm	Pręt kotwy HIT-RTZ M12x75/50	AC4	20	00337493
18 mm	95 mm	25 mm	Pręt kotwy HIT-RTZ M16x90/25	AC4	10	00337494
18 mm	95 mm	60 mm	Pręt kotwy HIT-RTZ M16x90/60	AC4	10	00337495
22 mm	125 mm	30 mm	Pręt kotwy HIT-RTZ M20x120/30	AC4	6	00337496
22 mm	125 mm	60 mm	Pręt kotwy HIT-RTZ M20x120/60	AC4	6	00337497

Hilti Pręty kotwy HIT-V-5.8/8.8

Materiał podłoża:	Beton spękany i niespękany, Cegła (pełna), Cegła (dziurawka), Cegła silikatowa, Kamień naturalny, Gazobeton
Skład materiału:	Klasa stali 5.8/8.8, ocynk galwaniczny
Aprobaty:	ETA-07/0260, ETA-08/0352, ETA-04/0027, ETA-05/0051, ETA-09/0265
Zastosowanie z:	HIT-HY 150, MAX, HIT-HY 70, HIT-RE 500, HIT-RE 500-SD, HIT-MM PLUS, HFX, HIT-ICE



Średnica wiertła:	Długość kotwy:	Artykuł:	Grupa towarowa:	Ilość sztuk w opakowaniu:	Nr artykułu:
8 mm	75 mm	Pręt kotwy HIT-V-5.8 M6x75	AC4	20	00387144
8 mm	105 mm	Pręt kotwy HIT-V-5.8 M6x105	AC4	20	00387145
10 mm	80 mm	Pręt kotwy HIT-V-5.8 M8x80	AC4	20	00387054
10 mm	110 mm	Pręt kotwy HIT-V-5.8 M8x110	AC4	20	00387055
10 mm	150 mm	Pręt kotwy HIT-V-8.8 M8x150	AC4	20	00387056
12 mm	95 mm	Pręt kotwy HIT-V-5.8 M10x95	AC4	10	00387057
12 mm	115 mm	Pręt kotwy HIT-V-5.8 M10x115	AC4	10	00387146
12 mm	130 mm	Pręt kotwy HIT-V-5.8 M10x130	AC4	10	00387058
12 mm	190 mm	Pręt kotwy HIT-V-8.8 M10x190	AC4	10	00387059
14 mm	110 mm	Pręt kotwy HIT-V-5.8 M12x110	AC4	10	00387060
14 mm	120 mm	Pręt kotwy HIT-V-5.8 M12x120	AC4	10	00387147
14 mm	150 mm	Pręt kotwy HIT-V-5.8 M12x150	AC4	10	00387061
14 mm	220 mm	Pręt kotwy HIT-V-8.8 M12x220	AC4	10	00387062
14 mm	280 mm	Pręt kotwy HIT-V-8.8 M12x280	AC4	10	00387063
18 mm	150 mm	Pręt kotwy HIT-V-5.8 M16x150	AC4	5	00387064
18 mm	200 mm	Pręt kotwy HIT-V-5.8 M16x200	AC4	5	00387065
18 mm	300 mm	Pręt kotwy HIT-V-5.8 M16x300	AC4	5	00387066
18 mm	380 mm	Pręt kotwy HIT-V-8.8 M16x380	AC4	5	00387067
24 mm	180 mm	Pręt kotwy HIT-V-5.8 M20x180	AC4	5	00387068
24 mm	260 mm	Pręt kotwy HIT-V-5.8 M20x260	AC4	5	00387069
24 mm	380 mm	Pręt kotwy HIT-V-5.8 M20x380	AC4	10	00387070
24 mm	480 mm	Pręt kotwy HIT-V-5.8 M20x480	AC4	10	00387071
28 mm	300 mm	Pręt kotwy HIT-V-5.8 M24x300	AC4	5	00387072
28 mm	450 mm	Pręt kotwy HIT-V-5.8 M24x450	AC4	5	00387073

Hilti Pręty kotwy HIT-V-F

Materiał podłoża:	Beton spękany i niespękany, Cegła (pełna), Cegła (dziurawka), Cegła silikatowa, Kamień naturalny, Gazobeton
Skład materiału:	Klasa stali 5.8/8.8, ocynk ogniowy
Aprobaty:	ETA-07/0260, ETA-08/0352, ETA-04/0027, ETA-05/0051, ETA-09/0265
Zastosowanie z:	HIT-HY 150 MAX, HIT-HY 70 system, HIT-RE 500, HIT-RE 500-SD, HIT-MM PLUS, HFX



Srednica wiertla:	Długość kotwy:	Artykuł:	Grupa towarowa:	Ilość sztuk w opakowaniu:	Nr artykułu:
10 mm	80 mm	Pręt kotwy HIT-V-F M8x80	AC4	20	00409548
10 mm	110 mm	Pręt kotwy HIT-V-F M8x110	AC4	20	00409549
10 mm	150 mm	Pręt kotwy HIT-V-F M8x150	AC4	20	00409550
12 mm	95 mm	Pręt kotwy HIT-V-F M10x95	AC4	10	00409551
12 mm	115 mm	Pręt kotwy HIT-V-F M10x115	AC4	10	00409552
12 mm	130 mm	Pręt kotwy HIT-V-F M10x130	AC4	10	00409553
12 mm	190 mm	Pręt kotwy HIT-V-F M10x190	AC4	10	00409554
14 mm	110 mm	Pręt kotwy HIT-V-F M12x110	AC4	10	00409555
14 mm	120 mm	Pręt kotwy HIT-V-F M12x120	AC4	10	00409556
14 mm	150 mm	Pręt kotwy HIT-V-F M12x150	AC4	10	00409557
14 mm	220 mm	Pręt kotwy HIT-V-F M12x220	AC4	10	00409558
14 mm	280 mm	Pręt kotwy HIT-V-F M12x280	AC4	10	00409559
18 mm	150 mm	Pręt kotwy HIT-V-F M16x150	AC4	5	00409560
18 mm	200 mm	Pręt kotwy HIT-V-F M16x200	AC4	5	00409561
18 mm	300 mm	Pręt kotwy HIT-V-F M16x300	AC4	5	00409562
18 mm	380 mm	Pręt kotwy HIT-V-F M16x380	AC4	5	00409563
24 mm	180 mm	Pręt kotwy HIT-V-F M20x180	AC4	5	00409564
24 mm	260 mm	Pręt kotwy HIT-V-F M20x260	AC4	5	00409565
24 mm	380 mm	Pręt kotwy HIT-V-F M20x380	AC4	10	00409566
24 mm	480 mm	Pręt kotwy HIT-V-F M20x480	AC4	10	00409567
28 mm	300 mm	Pręt kotwy HIT-V-F M24x300	AC4	5	00409568
28 mm	450 mm	Pręt kotwy HIT-V-F M24x450	AC4	5	00409569

Hilti Pręty kotwy HIT-V-R

Materiał podłoża:	Beton spękany i niespękany, Cegła (pełna), Cegła (dziurawka), Cegła silikatowa, Kamień naturalny, Gazobeton
Skład materiału:	Stal nierdzewna A4-70 (1.4401)
Aprobaty:	ETA-07/0260, ETA-08/0352, ETA-04/0027, ETA-05/0051, ETA-09/0265
Zastosowanie z:	HIT-HY 150 MAX, HIT-HY 70, HIT-RE 500, HIT-RE 500-SD, HIT-MM PLUS, HFX



Średnica wiertła:	Długość kotwy:	Artykuł:	Grupa towarowa:	Ilość sztuk w opakowaniu:	Nr artykułu:
10 mm	80 mm	Pręt kotwy HIT-V-R M8x80	AC4	20	00387074
10 mm	110 mm	Pręt kotwy HIT-V-R M8x110	AC4	20	00387075
10 mm	150 mm	Pręt kotwy HIT-V-R M8x150	AC4	20	00387076
12 mm	95 mm	Pręt kotwy HIT-V-R M10x95	AC4	10	00387077
12 mm	115 mm	Pręt kotwy HIT-V-R M10x115	AC4	10	00387148
12 mm	130 mm	Pręt kotwy HIT-V-R M10x130	AC4	10	00387078
12 mm	190 mm	Pręt kotwy HIT-V-R M10x190	AC4	10	00387079
14 mm	110 mm	Pręt kotwy HIT-V-R M12x110	AC4	10	00387080
14 mm	120 mm	Pręt kotwy HIT-V-R M12x120	AC4	10	00387149
14 mm	150 mm	Pręt kotwy HIT-V-R M12x150	AC4	10	00387081
14 mm	220 mm	Pręt kotwy HIT-V-R M12x220	AC4	20	00387082
14 mm	280 mm	Pręt kotwy HIT-V-R M12x280	AC4	10	00387083
18 mm	150 mm	Pręt kotwy HIT-V-R M16x150	AC4	5	00387084
18 mm	200 mm	Pręt kotwy HIT-V-R M16x200	AC4	5	00387085
18 mm	240 mm	Pręt kotwy HIT-V-R M16x240	AC4	5	00408325
18 mm	300 mm	Pręt kotwy HIT-V-R M16x300	AC4	5	00387086
18 mm	380 mm	Pręt kotwy HIT-V-R M16x380	AC4	5	00387087
24 mm	180 mm	Pręt kotwy HIT-V-R M20x180	AC4	5	00387150
24 mm	260 mm	Pręt kotwy HIT-V-R M20x260	AC4	5	00387088
24 mm	380 mm	Pręt kotwy HIT-V-R M20x380	AC4	10	00387089
24 mm	480 mm	Pręt kotwy HIT-V-R M20x480	AC4	10	00387151
28 mm	300 mm	Pręt kotwy HIT-V-R M24x300	AC4	5	00387152
28 mm	450 mm	Pręt kotwy HIT-V-R M24x450	AC4	5	00387153

Hilti Pręty kotwy HAS-E

Materiał podłoża:	Beton (niespękany)
Skład materiału:	Stal klasy 5.8, 8.8, ocynk galwaniczny
Aprobaty:	ETA-07/0260, ETA-08/0352, ETA-04/0027
Zastosowanie z:	HIT-HY 150 MAX, HIT-HY 70, HIT-RE 500, HIT-RE 500-SD, HIT-MM PLUS, HFX



Średnica wiertła:	Min. głębokość otworu (h ₁):	Długość kotwy:	Artykuł:	Grupa towarowa:	Ilość sztuk w opakowaniu:	Nr artykułu:
10 mm	80 mm	106 mm	Pręt kotwy HAS-E M8x80/14	AC4	20	00332219
10 mm	80 mm	146 mm	Pręt kotwy HAS-E M8x80/54	AC4	10	00333099
12 mm	90 mm	125 mm	Pręt kotwy HAS-E M10x90/21	AC4	20	00332220
12 mm	90 mm	165 mm	Pręt kotwy HAS-E M10x90/61	AC4	10	00333100
12 mm	90 mm	185 mm	Pręt kotwy HAS-E M10x90/81	AC4	10	00333101
14 mm	110 mm	153 mm	Pręt kotwy HAS-E M12x110/28	AC4	20	00332221
14 mm	110 mm	213 mm	Pręt kotwy HAS-E M12x110/88	AC4	10	00333102
14 mm	110 mm	253 mm	Pręt kotwy HAS-E M12x110/128	AC4	10	00333103
14 mm	110 mm	293 mm	Pręt kotwy HAS-E M12x110/168	AC4	10	00333104
18 mm	125 mm	164 mm	Pręt kotwy HAS-E M16x125/20	AC4	10	00333105
18 mm	125 mm	182 mm	Pręt kotwy HAS-E M16x125/38	AC4	20	00332222
18 mm	125 mm	252 mm	Pręt kotwy HAS-E M16x125/108	AC4	10	00333106
18 mm	125 mm	292 mm	Pręt kotwy HAS-E M16x125/148	AC4	10	00333107
18 mm	125 mm	342 mm	Pręt kotwy HAS-E M16x125/198	AC4	10	00333108
24 mm	170 mm	240 mm	Pręt kotwy HAS-E M20x170/48	AC4	10	00332223
24 mm	170 mm	260 mm	Pręt kotwy HAS-E M20x170/68	AC4	10	00333110
24 mm	170 mm	300 mm	Pręt kotwy HAS-E M20x170/108	AC4	10	00333111
24 mm	170 mm	350 mm	Pręt kotwy HAS-E M20x170/158	AC4	10	00333112
24 mm	170 mm	400 mm	Pręt kotwy HAS-E M20x170/208	AC4	10	00333113
28 mm	210 mm	290 mm	Pręt kotwy HAS-E M24x210/54	AC4	10	00332224
30 mm	240 mm	340 mm	Pręt kotwy HAS-E M27x240/60 8.8	AC4	4	00333114
35 mm	270 mm	380 mm	Pręt kotwy HAS-E M30x270/70 8.8	AC4	4	00333115
35 mm	300 mm	420 mm	Pręt kotwy HAS-E M33x300/80 8.8	AC4	4	00333116
40 mm	330 mm	460 mm	Pręt kotwy HAS-E M36x330/90 8.8	AC4	2	00333117
42 mm	360 mm	510 mm	Pręt kotwy HAS-E M39x360/100 8.8	AC4	2	00333118
18 mm	125 mm	1000 mm	Pręt kotwy HAS-E M16x1000 8.8	AC4	1	03124961
24 mm	170 mm	1000 mm	Pręt kotwy HAS-E M20x1000 8.8	AC4	1	03124939
28 mm	210 mm	1000 mm	Pręt kotwy HAS-E M24x1000 8.8	AC4	1	03124880
30 mm	240 mm	1000 mm	Pręt kotwy HAS-E M27x1000 8.8	AC4	1	03124881
35 mm	270 mm	1000 mm	Pręt kotwy HAS-E M30x1000 8.8	AC4	1	03124917
40 mm	330 mm	1000 mm	Pręt kotwy HAS-E M36x1000 8.8	AC4	1	03124883
42 mm	360 mm	1000 mm	Pręt kotwy HAS-E M39x1000 8.8	AC4	1	03124884

Hilti Pręty kotwy HAS-E-F

Materiał podłoża:	Beton (niespękany)
Skład materiału:	Stal klasy 5.8, 8.8, ocynk ogniowy
Aprobaty:	ETA-07/0260, ETA-08/0352, ETA-04/0027
Zastosowanie z:	HIT-HY 150 MAX, HIT-HY 70, HIT-RE 500, HIT-RE 500-SD, HIT-MM PLUS, HFX



Średnica wiertła:	Min. głębokość otworu (h _i):	Długość kotwy:	Artykuł:	Grupa towarowa:	Ilość sztuk w opakowaniu:	Nr artykułu:
10 mm	90 mm	106 mm	Pręt kotwy HAS-E-F M8x80/14	AC4	20	00333143
10 mm	90 mm	146 mm	Pręt kotwy HAS-E-F M8x80/54	AC4	10	00333144
12 mm	100 mm	125 mm	Pręt kotwy HAS-E-F M10x90/21	AC4	20	00333145
12 mm	100 mm	165 mm	Pręt kotwy HAS-E-F M10x90/61	AC4	10	00333146
12 mm	100 mm	185 mm	Pręt kotwy HAS-E-F M10x90/81	AC4	1	00333147
14 mm	120 mm	153 mm	Pręt kotwy HAS-E-F M12x110/28	AC4	20	00333148
14 mm	120 mm	213 mm	Pręt kotwy HAS-E-F M12x110/88	AC4	10	00333149
14 mm	120 mm	253 mm	Pręt kotwy HAS-E-F M12x110/128	AC4	10	00333150
14 mm	120 mm	293 mm	Pręt kotwy HAS-E-F M12x110/168	AC4	10	00333151
18 mm	135 mm	164 mm	Pręt kotwy HAS-E-F M16x125/20	AC4	10	00333152
18 mm	135 mm	182 mm	Pręt kotwy HAS-E-F M16x125/38	AC4	20	00333153
18 mm	135 mm	252 mm	Pręt kotwy HAS-E-F M16x125/108	AC4	10	00333154
18 mm	135 mm	292 mm	Pręt kotwy HAS-E-F M16x125/148	AC4	10	00333155
18 mm	135 mm	342 mm	Pręt kotwy HAS-E-F M16x125/198	AC4	10	00333156
24 mm	180 mm	240 mm	Pręt kotwy HAS-E-F M20x170/48	AC4	10	00333158
24 mm	180 mm	260 mm	Pręt kotwy HAS-E-F M20x170/68	AC4	10	00333159
24 mm	180 mm	300 mm	Pręt kotwy HAS-E-F M20x170/108	AC4	10	00333160
24 mm	180 mm	350 mm	Pręt kotwy HAS-E-F M20x170/158	AC4	10	00333161
24 mm	180 mm	400 mm	Pręt kotwy HAS-E-F M20x170/208	AC4	10	00333162
28 mm	220 mm	290 mm	Pręt kotwy HAS-E-F M24x210/54	AC4	10	00333163
30 mm	250 mm	340 mm	Pręt kotwy HAS-E-F M27x240/60 8.8	AC4	4	00333164
35 mm	280 mm	380 mm	Pręt kotwy HAS-E-F M30x270/70 8.8	AC4	4	00333165
37 mm	310 mm	420 mm	Pręt kotwy HAS-E-F M33x300/80 8.8	AC4	4	00333166
40 mm	340 mm	460 mm	Pręt kotwy HAS-E-F M36x330/90 8.8	AC4	2	00333167
42 mm	370 mm	510 mm	Pręt kotwy HAS-E-F M39x360/100 8.8	AC4	2	00333168

Hilti Pręty kotwy HAS-E-R

Materiał podłoża:	Beton (niespękany)
Skład materiału:	Stal nierdzewna A4-70 (1.4401)
Aprobaty:	ETA-07/0260, ETA-08/0352, ETA-04/0027
Zastosowanie z:	HIT-HY 150 MAX, HIT-HY 70, HIT-RE 500, HIT-RE 500-SD, HIT-MM PLUS, HFX



Średnica wiertła:	Min. głębokość otworu (h ₁):	Długość kotwy:	Artykuł:	Grupa towarowa:	Ilość sztuk w opakowaniu:	Nr artykułu:
10 mm	80 mm	106 mm	Pręt kotwy HAS-E-R M8x80/14	AC4	20	00333119
10 mm	80 mm	146 mm	Pręt kotwy HAS-E-R M8x80/54	AC4	10	00333120
12 mm	90 mm	125 mm	Pręt kotwy HAS-E-R M10x90/21	AC4	20	00333122
12 mm	90 mm	165 mm	Pręt kotwy HAS-E-R M10x90/61	AC4	10	00333123
12 mm	90 mm	185 mm	Pręt kotwy HAS-E-R M10x90/81	AC4	10	00333124
14 mm	110 mm	153 mm	Pręt kotwy HAS-E-R M12x110/28	AC4	20	00333126
14 mm	110 mm	213 mm	Pręt kotwy HAS-E-R M12x110/88	AC4	10	00333127
14 mm	110 mm	253 mm	Pręt kotwy HAS-E-R M12x110/128	AC4	10	00333128
14 mm	110 mm	293 mm	Pręt kotwy HAS-E-R M12x110/168	AC4	10	00333129
18 mm	125 mm	164 mm	Pręt kotwy HAS-E-R M16x125/20	AC4	10	00333130
18 mm	125 mm	182 mm	Pręt kotwy HAS-E-R M16x125/38	AC4	20	00333131
18 mm	125 mm	252 mm	Pręt kotwy HAS-E-R M16x125/108	AC4	10	00333132
18 mm	125 mm	292 mm	Pręt kotwy HAS-E-R M16x125/148	AC4	10	00333133
18 mm	125 mm	342 mm	Pręt kotwy HAS-E-R M16x125/198	AC4	10	00333134
24 mm	170 mm	240 mm	Pręt kotwy HAS-E-R M20x170/48	AC4	10	00333135
24 mm	125 mm	300 mm	Pręt kotwy HAS-E-R M20x170/108	AC4	10	00333136
28 mm	210 mm	290 mm	Pręt kotwy HAS-E-R M24x210/54	AC4	10	00333137
30 mm	240 mm	340 mm	Pręt kotwy HAS-E-R M27x240/60	AC4	4	00333138
35 mm	270 mm	380 mm	Pręt kotwy HAS-E-R M30x270/70	AC4	4	00333139
37 mm	300 mm	420 mm	Pręt kotwy HAS-E-R M33x300/80	AC4	4	00333140
40 mm	330 mm	460 mm	Pręt kotwy HAS-E-R M36x330/90	AC4	2	00333141
42 mm	360 mm	510 mm	Pręt kotwy HAS-E-R M39x360/100	AC4	2	00333142

8

Hilti Pręt gwintowany AM 8.8

Skład materiału:	Klasa stali 8.8, ocynk galwaniczny
Aprobaty:	ETA-04/0027, ETA-09/0265, ETA-07/0260
Zastosowanie z:	Żyvice iniekcyjne Hilti



Srednica:	Długość kotwy:	Artykuł:	Grupa towarowa:	Ilość sztuk w opakowaniu:	Nr artykułu:
6 mm	1000 mm	Pręt gwintowany AM6x1000 8.8	AC4	20	00407495
8 mm	1000 mm	Pręt gwintowany AM8x1000 8.8	AC4	20	00407496
10 mm	1000 mm	Pręt gwintowany AM10x1000 8.8	AC4	20	00407497
12 mm	1000 mm	Pręt gwintowany AM12x1000 8.8	AC4	15	00407498
16 mm	1000 mm	Pręt gwintowany AM16x1000 8.8	AC4	5	00407499
20 mm	1000 mm	Pręt gwintowany AM20x1000 8.8	AC4	5	00407500
24 mm	1000 mm	Pręt gwintowany AM24x1000 8.8	AC4	5	00407501

W przypadku pytań prosimy o kontakt z rzeczoznawcami technicznymi Hilti, pracownikami sklepów Hilti Center na terenie całej Polski, TeleCentrum Hilti (801-888-801/(22) 320 56 00), lub zapraszamy do odwiedzenia strony www.hilti.pl.

Hilti Tuleja z gwintem wewnętrznym HIS-N

Skład materiału:	Stal węglowa, ocynk galwaniczny
Aprobaty:	ETA-05/0255, ETA-05/0051, ETA-08/0352, ETA-04/0027, ETA-07/0260
Zastosowanie z:	HVU, HIT-HY 150 MAX, HIT-RE 500, HIT-RE 500-SD, HIT-MM PLUS, HFX, HIT-ICE



Średnica wiertła:	Min. głębokość otworu (h _i):	Długość włączenia gwintu:	Artykuł:	Grupa towarowa:	Ilość sztuk w opakowaniu:	Nr artykułu:
14 mm	90 mm	8 mm - 20 mm	Tuleja z gwintem wewnętrznym HIS-N M8x90	AC4	10	00258015
18 mm	110 mm	10 mm - 25 mm	Tuleja z gwintem wewnętrznym HIS-N M10x110	AC4	10	00258016
22 mm	125 mm	12 mm - 30 mm	Tuleja z gwintem wewnętrznym HIS-N M12x125	AC4	5	00258017
28 mm	170 mm	16 mm - 40 mm	Tuleja z gwintem wewnętrznym HIS-N M16x170	AC4	5	00258018
32 mm	210 mm	20 mm - 50 mm	Tuleja z gwintem wewnętrznym HIS-N M20x205	AC4	5	00258019

Hilti Tuleja z gwintem wewnętrznym HIS-RN

Skład materiału:	Stal nierdzewna (1.4401 i 1.4571)
Aprobaty:	ETA-05/0255, ETA-05/0051, ETA-08/0352, ETA-04/0027, ETA-07/0260
Zastosowanie z:	HIT-HY 150 MAX, HIT-HY 70, HIT-RE 500, HIT-RE 500-SD, HIT-MM PLUS, HFX, HIT-ICE



Średnica wiertła:	Min. głębokość otworu (h _i):	Długość włączenia gwintu:	Artykuł:	Grupa towarowa:	Ilość sztuk w opakowaniu:	Nr artykułu:
14 mm	90 mm	8 mm - 20 mm	Tuleja z gwintem wewnętrznym HIS-RN M8x90 A4	AC4	10	00258024
18 mm	110 mm	10 mm - 25 mm	Tuleja z gwintem wewnętrznym HIS-RN M10x110 A4	AC4	10	00258025
22 mm	125 mm	12 mm - 30 mm	Tuleja z gwintem wewnętrznym HIS-RN M12x125 A4	AC4	5	00258026
28 mm	170 mm	16 mm - 40 mm	Tuleja z gwintem wewnętrznym HIS-RN M16x170 A4	AC4	5	00258027
32 mm	205 mm	20 mm - 50 mm	Tuleja z gwintem wewnętrznym HIS-RN M20x205 A4	AC4	5	00258028

Hilti Tuleja siatkowa HIT-SC

Materiał podłoża:	Cegła (dziurawka), Pustak, Cegła kratówka
Aprobaty:	AT-157304/2007, AT-15-7812/2008
Zastosowanie z:	HAS-E, HIT-V



Średnica wiertła:	Minimalna głębokość otworu (h _i):	Długość kotwy:	Artykuł:	Grupa towarowa:	Ilość sztuk w opakowaniu:	Nr artykułu:
12 mm	60 mm	50 mm	Tuleja siatkowa HIT-SC 12x50	AC4	20	00375979
12 mm	95 mm	85 mm	Tuleja siatkowa HIT-SC 12x85	AC4	20	00375980
16 mm	60 mm	50 mm	Tuleja siatkowa HIT-SC 16x50	AC4	20	00375981
16 mm	95 mm	85 mm	Tuleja siatkowa HIT-SC 16x85	AC4	20	00375982
18 mm	60 mm	50 mm	Tuleja siatkowa HIT-SC 18x50	AC4	20	00360485
18 mm	95 mm	85 mm	Tuleja siatkowa HIT-SC 18x85	AC4	20	00360486
22 mm	60 mm	50 mm	Tuleja siatkowa HIT-SC 22x50	AC4	20	00273662
22 mm	95 mm	85 mm	Tuleja siatkowa HIT-SC 22x85	AC4	10	00284511

Hilti Tuleja siatkowa HIT-S

Materiał podłoża:	Cegła (dziurawka), Pustak, Cegła kratówka
Aprobaty:	AT-15-7304/2007, AT-15-7812/2008
Zastosowanie z:	HAS-E, HIT-V



Średnica wiertła:	Długość:	Artykuł:	Grupa towarowa:	Ilość sztuk w opakowaniu:	Nr artykułu:
12 mm	1 m	Tuleja siatkowa HIT-S 12x1M	AC4	1	00049762
16 mm	1 m	Tuleja siatkowa HIT-S 16x1M	AC4	1	00049763
22 mm	1 m	Tuleja siatkowa HIT-S 22x1M	AC4	1	00049764





Hilti Kotwa do renowacji mostów i wiaduktów HCC-B

Skład materiału:	Żeliwo ciągliwe EN-GJMB-550-4
Materiał podłoża:	Beton
Zastosowanie z:	HIT-RE 500





Srednica wiertła:	Długość kotwy:	Standardowa głębokość kotwienia:	Artykuł:	Grupa towarowa:	Ilość sztuk w opakowaniu:	Nr artykułu:
16 mm	180 mm	90 mm	Jarzmo HCC-B	AC4	100	00378921

Dozowniki do żywic iniekcyjnych

Artykuł:	opakowanie silikonowe HFX	opakowanie foliowe 330 ml	opakowanie foliowe 500 ml	opakowanie foliowe 1400 ml	Grupa towarowa:	Ilość sztuk w opakowaniu:	Nr artykułu:
Dozownik ręczny MD 300 	■				AC6	1	00284260
Dozownik ręczny MD 2500 pudełko Dozownik ręczny w kartonie. 	■	■			AC6	1	00338853
Dozownik ręczny MD 2500 walizka Dozownik ręczny z akcesoriami w walizce. 	■	■			AC6	1	00369220
Dozownik ED 3500-A Dozownik akumulatorowy z akcesoriami w walizce. 	■	■			AC6	1	00273294
Dozownik pneumatyczny P 8000 D 			■		AC6	1	00373959

Kasety do żywic

Artykuł:	P 8000 D	MD 2000	MD 2500	ED 3500-A	Grupa towarowa:	Ilość sztuk w opakowaniu:	Nr artykułu:
Kaseta HIT 330 ML kpl 		■			AC6	1	00229170
Kaseta HIT 500 ML kpl 			■	■	AC6	1	00339477
Kaseta P 8000 D 	■				AC6	1	00373960

Artykuł:	P 8000 D	Grupa towarowa:	Ilość sztuk w opakowaniu:	Nr artykułu:
Przyłącze do węża dozownika pneumatycznego 1/4"	■	AC4	1	03406101

Mieszacze do żywic

Artykuł:		HIT-HY 70	HIT-HY 150 MAX	HIT-RE 500/RE 500-SD	HIT-MMM PLUS	HFX	Grupa towarowa:	Ilość sztuk w opakowaniu:	Nr artykułu:
Mixer HIT-RE-M		■	■	■	■		AC6	10	00337111
Mixer HFX-M						■	AC6	10	00284267

Hilti Akcesoria do wklejania prętów gwintowanych i zbrojeniowych



























Artykuł:	Wyposażenie standardowe:	Grupa towarowa:	Ilość sztuk w opakowaniu:	Nr artykułu:
Zestaw HIT Premium	Walizka, instrukcja montażu, prowadnica do wiercenia, przyłącze do kompresora, przedłużki elastyczne i rurkowe do przedmuchiwania, dysze do wydmuchiwania zwiercin DL 12 - 32 (do prętów Ø 8 - 25), uchwyt do TE-Y i TE-C, przedłużki szczotek RBS, szczotki stalowe RB 12 - 32 (do prętów Ø 8 - 25), przedłużki elastyczne i rurkowe do iniekcji żywicy, końcówki spławikowe SZ 12 - 32 (do prętów Ø 8 - 25), termometr elektroniczny.	AC6	1	00384753
Zestaw HIT Profi	Walizka, instrukcja montażu, pistolet do przedmuchiwania zwiercin, przedłużki elastyczne do przedmuchiwania, dysze do wydmuchiwania zwiercin DL 12-25 (do prętów Ø 8-20), uchwyt do TE-Y i TE-C, uchwyt szczotki i przedłużki szczotek do czyszczenia ręcznego, szczotki stalowe RB 12-25 (do prętów Ø 8-20), dozownik ręczny do żywic MD 2500, przedłużki elastyczne do iniekcji żywicy, końcówki spławikowe SZ 12-25 (do prętów Ø 8-20).	AC6	1	00274888

Akcesoria

























8

Artykuł:		HCC-B	HIT-TZ	HVZ	HVU	HIT-HY 150 MAX	HIT-RE 500/(SD)	HIT-HY 70	HFX/HIT-MMM PLUS	Grupa towarowa:	Ilość sztuk w opakowaniu:	Nr artykułu:
Prowadnica do wiercenia HIT-BH						■	■			AC	1	00038246
Okulary ochronne		■	■	■	■	■	■	■	■	IP1	1	00005205
Pistolet do przedmuchiwania G 1/4"		■	■	■	■	■	■	■	■	AC6	1	00381215
Pompka do wydmuchiwania		■	■	■	■	■	■	■	■	AC6	10	00060579

















Akcesoria

Artykuł:		HCC-B	HIT-TZ	HVZ	HVU	HIT-HY 150 MAX	HIT-RE 500/(SD)	HIT-HY 70	HFX/HIT-MM	Grupa towarowa:	Ilość sztuk w opakowaniu:	Nr artykułu:
Narzędzie do osadzania HSD-M M12 1/2"X50		■								AM	1	00243752
Narzędzie do osadzania HCC-M DM14		■								AM	1	00379723
Szczotka okrągła 13 HG			■	■	■	■	■	■	■	AC6	1	00229133
Szczotka okrągła 18 HG			■	■	■	■	■	■	■	AC6	1	00229134
Szczotka okrągła 28 HG			■	■	■	■	■	■		AC6	1	00229135
Narzędzie do osadzania TE-C HEX M10				■	■					AC6	1	00311415
Narzędzie do osadzania TE-C HEX M12				■	■					AC6	1	00311416
Narzędzie do osadzania TE-C HEX M16				■	■					AC6	1	00311417
Narzędzie do osadzania TE-Y HEX M20				■	■					AC6	1	00336420
Obejma pręta SA 8 kpl					■					PC	1	00060101
Obejma pręta SA 10 kpl					■					PC	1	00060102
Obejma pręta SA 12 kpl					■					PC	1	00060103
Obejma pręta SA 16 kpl					■					PC	1	00060104
Obejma pręta SA 20 kpl					■					PC	1	00060108
Obejma pręta SA 24 kpl					■					PC	1	00060109
Trzpień do nasadek TE-C-SAS 8-16					■					TR1	1	00060304
Trzpień do nasadek TE-FY-SAS 20-24					■					PC	1	00001941
Narzędzie do osadzania HIS-S M8					■					AC6	1	00045964
Narzędzie do osadzania HIS-S M10					■					AC6	1	00045965
Narzędzie do osadzania HIS-S M12					■					AC6	1	00045966
Narzędzie do osadzania HIS-S M16					■					AC6	1	00045967
Narzędzie do osadzania HIS-S M20					■					AC6	1	00045968
Wąż przedłużający HIT-DL 10/0.8						■	■			AC6	1	00038251
Wąż przedłużający HIT-DL 16/0.8						■	■			AC6	1	00038252

Akcesoria

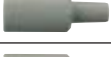
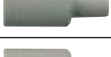
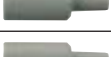
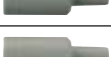
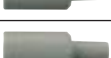
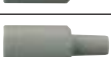
Artykuł:		HCC-B	HIT-TZ	HVZ	HVU	HIT-HY 150 MAX	HIT-RE 500/(SD)	HIT-HY 70	HFX/HIT-MM PLUS	Grupa rowarowa:	Ilość sztuk w opakowaniu:	Nr artykułu:
Złącze HIT-DL A		■	■	■	■	■	■	■		AC6	1	00336643
Złącze do przedłużki HIT-DL K						■	■	■		AC6	10	00038250
Przewód giętki HIT-DL V10/1						■	■	■		AC6	1	00336644
Rura przedłużająca HIT-DL B						■	■	■		AC6	10	00371714
Rura przedłużająca HIT-VL 16/0.7						■	■	■		AC6	10	00336646
Wąż przedłużający HIT-VL 16						■	■	■		AC6	1	00038249
Dysza powietrzna HIT-DL 12						■	■	■		AC6	1	00371715
Dysza powietrzna HIT-DL 14						■	■	■		AC6	1	00371716
Dysza powietrzna HIT-DL 16						■	■	■		AC6	1	00371717
Dysza powietrzna HIT-DL 18						■	■	■		AC6	1	00371718
Dysza powietrzna HIT-DL 20						■	■			AC6	1	00371719
Dysza powietrzna HIT-DL 25						■	■			AC6	1	00371720
Dysza powietrzna HIT-DL 32						■	■			AC6	1	00371721
Przedłużka szczotki HIT-RBV						■	■	■		AC6	1	00238727
Przedłużka szczotki HIT-RBH						■	■	■		AC6	1	00229138
Uchwyt TE-Y		■	■	■	■	■	■	■		AC6	1	00263439
Uchwyt TE-C		■	■	■	■	■	■	■		AC6	1	00263437
Przedłużka szczotki HIT-RBS 10/0.7		■	■	■	■	■	■	■		AC6	1	00336645
Przedłużka szczotki HIT-RBS-10/0.35		■	■	■	■	■	■	■		AC6	1	00371722
Szczotka okrągła stalowa HIT-RB 10			■	■	■	■	■	■	■	AC6	1	00380917
Szczotka okrągła stalowa HIT-RB 12			■	■	■	■	■	■	■	AC6	1	00336548
Szczotka okrągła stalowa HIT-RB 14			■	■	■	■	■	■	■	AC6	1	00336549
Szczotka okrągła stalowa HIT-RB 16		■	■	■	■	■	■	■	■	AC6	1	00336550
Szczotka okrągła stalowa HIT-RB 18			■	■	■	■	■	■		AC6	1	00336551
Szczotka okrągła stalowa HIT-RB 20			■	■	■	■	■	■		AC6	1	00336552

Akcesoria

Artykuł:		HCC-B	HIT-TZ	HVZ	HVU	HIT-HY 150 MAX	HIT-RE 500/(SD)	HIT-HY 70	HFX/HIT-MM PLUS	Grupa towarowa:	Ilość sztuk w opakowaniu:	Nr artykułu:
Szczotka okrągła stalowa HIT-RB 22			■	■	■	■	■	■		AC6	1	00370774
Szczotka okrągła stalowa HIT-RB 25			■	■	■	■	■	■		AC6	1	00336553
Szczotka okrągła stalowa HIT-RB 28					■	■	■			AC6	1	00380919
Szczotka okrągła stalowa HIT-RB 32					■	■	■			AC6	1	00336554
Szczotka okrągła stalowa HIT-RB 37					■	■	■			AC6	1	00382259
Szczotka okrągła stalowa HIT-RB 40					■	■	■			AC6	1	00382260
Szczotka okrągła stalowa HIT-RB 45					■	■	■			AC6	6	00382262
Wąż przedłużający PE 1M		■	■	■	■	■	■	■		AC6	10	00024632
Złączka do przedłużki VL-K						■	■	■		AC6	10	00335021
Końcówka iniekcyjna HIT-SZ 12						■	■	■		AC6	10	00335022
Końcówka iniekcyjna HIT-SZ 14						■	■	■		AC6	10	00335023
Końcówka iniekcyjna HIT-SZ 16		■				■	■	■		AC6	10	00335024
Końcówka iniekcyjna HIT-SZ 18						■	■			AC6	10	00335025
Końcówka iniekcyjna HIT-SZ 20						■	■			AC6	10	00335026
Końcówka iniekcyjna HIT-SZ 25						■	■			AC6	10	00335027
Końcówka iniekcyjna HIT-SZ 32						■	■			AC6	10	00335028
Końcówka iniekcyjna HIT-SZ 37							■			AC6	10	00382267
Końcówka iniekcyjna HIT-SZ 40							■			AC6	10	00380927
Końcówka iniekcyjna HIT-SZ 45							■			AC6	10	00380929
Klin HIT-OHW						■	■	■		AC6	100	00387550
Kapturek zabezpieczający 20 mm HIT-OHC1						■	■			AC6	10	00387551
Kapturek zabezpieczający 5 mm HIT-OHC2						■	■			AC6	10	00387552
Kapturek uszczelniający HIW-SD M12							■			AC6	10	00365251
Kapturek uszczelniający HIW-SD M16							■			AC6	10	00365252
Kapturek uszczelniający HIW-SD M20							■			AC6	10	00365253
Kapturek uszczelniający HIW-FC M16			■	■	■					AC6	10	00384788
Kapturek uszczelniający HIW-FC M20			■	■	■					AC6	10	00385236

Hilti Tuleja uniwersalna HUD-1

Materiał podłoża:	Beton, Cegła pełna i dziurawka, Gazobeton, Pustaki, Płyta G-K
Skład materiału:	Poliamid PA 6
Zakres temperatury pracy:	od -40° C do +80° C



Rozmiar wkręta:	Średnica wiertła:	Min. głębokość otworu (h ₁):	Artykuł:	Grupa towarowa:	Ilość sztuk w opakowaniu:	Nr artykułu:
3,5-4 mm	5 mm	35 mm	Tuleja uniwersalna HUD-1 5x25	AM4	500	00331615
4,5-5 mm	6 mm	40 mm	Tuleja uniwersalna HUD-1 6x30	AM4	500	00331616
5-6 mm	8 mm	55 mm	Tuleja uniwersalna HUD-1 8x40	AM4	400	00331617
7-8 mm	10 mm	65 mm	Tuleja uniwersalna HUD-1 10x50	AM4	200	00331618
8-10 mm	12 mm	80 mm	Tuleja uniwersalna HUD-1 12x60	AM4	100	00331619
10-12 mm	14 mm	90 mm	Tuleja uniwersalna HUD-1 14x70	AM4	50	00331620

Hilti Tuleja uniwersalna HUD-L

Materiał podłoża:	Beton, Cegła pełna i dziurawka, Gazobeton, Pustaki, Płyta G-K
Skład materiału:	Poliamid PA 6
Zakres temperatury pracy:	od -40° C do +80° C



Rozmiar wkręta:	Średnica wiertła:	Min. głębokość otworu (h ₁):	Artykuł:	Grupa towarowa:	Ilość sztuk w opakowaniu:	Nr artykułu:
4,5-5 mm	6 mm	65 mm	Tuleja uniwersalna HUD-L 6x50	AM4	400	00315938
5-6 mm	8 mm	80 mm	Tuleja uniwersalna HUD-L 8x60	AM4	200	00315939
6-8 mm	10 mm	90 mm	Tuleja uniwersalna HUD-L 10x70	AM4	100	00315940

Hilti Tuleja uniwersalna HGN

Materiał podłoża:	Gazobeton
Skład materiału:	Poliamid PA 6



Rozmiar wkręta:	Średnica wiertła:	Min. głębokość otworu (h ₁):	Artykuł:	Grupa towarowa:	Ilość sztuk w opakowaniu:	Nr artykułu:
6-10 mm	10 mm	90 mm	Kołek do betonu komórkowego HGN 10	AM4	100	00031137
8-10 mm	12 mm	95 mm	Kołek do betonu komórkowego HGN 12	AM4	50	00045626
10-12 mm	14 mm	110 mm	Kołek do betonu komórkowego HGN 14	AM4	50	00045627

Hilti Kołek wbijany HPS-1

Materiał podłoża:	Beton, Cegła pełna i dziurawka, Gazobeton, Pustaki, Płyta G-K
Skład materiału:	Stal ocynk galwaniczny/ Poliamid PA 6.6
Zakres temperatury pracy:	od -40° C do + 80° C



Maks. grubość elementu mocowanego (t _{in}):	Długość kotwy:	Średnica wiertła:	Minimalna głębokość otworu (h _{in}):	Artykuł:	Grupa towarowa:	Ilość sztuk w opakowaniu:	Nr artykułu:
2 mm	22 mm	4 mm	25 mm	Kołek wbijany HPS-1 4/0x20	AM4	250	00260369
2 mm	22 mm	5 mm	25 mm	Kołek wbijany HPS-1 5/0x20	AM4	250	00260395
5 mm	25 mm	5 mm	35 mm	Kołek wbijany HPS-1 5/5x25	AM4	200	00260347
10 mm	27 mm	5 mm	30 mm	Kołek wbijany HPS-1 5/10x30	AM4	200	00230515
15 mm	35 mm	5 mm	30 mm	Kołek wbijany HPS-1 5/15x35	AM4	200	00260348
5 mm	32 mm	6 mm	40 mm	Kołek wbijany HPS-1 6/5x30	AM4	150	00260349
10 mm	37 mm	6 mm	40 mm	Kołek wbijany HPS-1 6/10x35	AM4	150	00230516
15 mm	42 mm	6 mm	40 mm	Kołek wbijany HPS-1 6/15x40	AM4	150	00260350
25 mm	52 mm	6 mm	40 mm	Kołek wbijany HPS-1 6/25x50	AM4	100	00260351
30 mm	57 mm	6 mm	40 mm	Kołek wbijany HPS-1 6/30x55	AM4	100	00230517
40 mm	67 mm	6 mm	40 mm	Kołek wbijany HPS-1 6/40x65	AM4	100	00260352
10 mm	42.5 mm	8 mm	50 mm	Kołek wbijany HPS-1 8/10x40	AM4	100	00260353
20 mm	53 mm	8 mm	50 mm	Kołek wbijany HPS-1 8/20x50	AM4	50	00230518
30 mm	63 mm	8 mm	50 mm	Kołek wbijany HPS-1 8/30x60	AM4	50	00260354
40 mm	73 mm	8 mm	50 mm	Kołek wbijany HPS-1 8/40x70	AM4	50	00230519
60 mm	93 mm	8 mm	50 mm	Kołek wbijany HPS-1 8/60x90	AM4	50	00260355
80 mm	113 mm	8 mm	50 mm	Kołek wbijany HPS-1 8/80x110	AM4	50	00260356
100 mm	132.5 mm	8 mm	50 mm	Kołek wbijany HPS-1 8/100x130	AM4	100	00260367

Hilti Kołek wbijany HPS-1 R

Materiał podłoża:	Beton, Cegła pełna i dziurawka, Gazobeton, Pustaki, Płyta G-K
Skład materiału:	Stal nierdzewna A2/Poliamid PA 6
Zakres temperatury pracy:	od -40° C do +80° C



8

Maks. grubość elementu mocowanego (t _{in}):	Długość kotwy:	Średnica wiertła:	Min. głębokość otworu (h _{in}):	Artykuł:	Grupa towarowa:	Ilość sztuk w opakowaniu:	Nr artykułu:
5 mm	27 mm	5 mm	30 mm	Kołek wbijany HPS-1 R 5/5x25	AM4	200	00260357
15 mm	37 mm	5 mm	40 mm	Kołek wbijany HPS-1 R 5/15x35	AM4	200	00260358
2 mm	27 mm	6 mm	40 mm	Kołek wbijany HPS-1 R 6/0x25	AM4	150	00238161
5 mm	32 mm	6 mm	40 mm	Kołek wbijany HPS-1 R 6/5x30	AM4	150	00260359
15 mm	42 mm	6 mm	40 mm	Kołek wbijany HPS-1 R 6/15x40	AM4	100	00260360
25 mm	52 mm	6 mm	40 mm	Kołek wbijany HPS-1 R 6/25x50	AM4	100	00260361
40 mm	67 mm	6 mm	40 mm	Kołek wbijany HPS-1 R 6/40x65	AM4	100	00260362
10 mm	42.5 mm	8 mm	50 mm	Kołek wbijany HPS-1 R 8/10x40	AM4	100	00260363
30 mm	62.5 mm	8 mm	50 mm	Kołek wbijany HPS-1 R 8/30x60	AM4	50	00260364
60 mm	92.5 mm	8 mm	50 mm	Kołek wbijany HPS-1 R 8/60x90	AM4	50	00260365
80 mm	112.5 mm	8 mm	50 mm	Kołek wbijany HPS-1 R 8/80x110	AM4	50	00260366

W przypadku pytań prosimy o kontakt z rzeczoznawcami technicznymi Hilti, pracownikami sklepów Hilti Center na terenie całej Polski, TeleCentrum Hilti (801-888-801/(22) 320 56 00), lub zapraszamy do odwiedzenia strony www.hilti.pl.

Hilti Uniwersalna kotwa rozporowa HRD-C 8

Materiał podłoża:	Beton, Cegła pełna i dziurawka, Pustaki, Gazobeton
Skład materiału:	Poliamid PA 6, stal ocynkowana galwanicznie
Aprobata:	ETA-07/0219



Maks. grubość elementu mocowanego (t _m):	Długość kotwy:	Średnica wiertła:	Min. głębokość otworu (h ₁):	Artykuł:	Grupa towarowa:	Ilość sztuk w opakowaniu:	Nr artykułu:
10 mm	60 mm	8 mm	60 mm	Kotwa rozporowa HRD-C 8x60	AM4	5	00202341
30 mm	80 mm	8 mm	60 mm	Kotwa rozporowa HRD-C 8x80	AM4	5	00202342
50 mm	100 mm	8 mm	60 mm	Kotwa rozporowa HRD-C 8x100	AM4	5	00202343
70 mm	120 mm	8 mm	60 mm	Kotwa rozporowa HRD-C 8x120	AM4	5	00202344
90 mm	140 mm	8 mm	60 mm	Kotwa rozporowa HRD-C 8x140	AM4	5	00202345

Hilti Uniwersalna kotwa rozporowa HRD-C 10

Materiał podłoża:	Beton, Cegła (dziurawka), Cegła (pełna), Beton (gazobeton)
Skład materiału:	Poliamid PA 6, Stal węglowa, ocynk galwaniczny
Aprobata:	ETA-07/0219



Maks. grubość elementu mocowanego (t _{fix}):	Długość kotwy:	Średnica wiertła:	Min. głębokość otworu (h ₁):	Artykuł:	Grupa towarowa:	Ilość sztuk w opakowaniu:	Nr artykułu:
10 mm	60 mm	10 mm	80 mm	Kotwa rozporowa HRD-C 10x60	AM4	50	00423859
30 mm	80 mm	10 mm	80 mm	Kotwa rozporowa HRD-C 10x80	AM4	50	00423860
50 mm	100 mm	10 mm	80 mm	Kotwa rozporowa HRD-C 10x100	AM4	50	00423861
50 mm	100 mm	10 mm	80 mm	Kotwa rozporowa HRD-C 10x100 (10)	AM4	10	00423917
70 mm	120 mm	10 mm	80 mm	Kotwa rozporowa HRD-C 10x120	AM4	50	00423862
90 mm	140 mm	10 mm	80 mm	Kotwa rozporowa HRD-C 10x140	AM4	50	00423863
90 mm	140 mm	10 mm	80 mm	Kotwa rozporowa HRD-C 10x140 (10)	AM4	10	00423919
110 mm	160 mm	10 mm	80 mm	Kotwa rozporowa HRD-C 10x160	AM4	50	00423864
130 mm	180 mm	10 mm	80 mm	Kotwa rozporowa HRD-C 10x180	AM4	50	00423865
130 mm	180 mm	10 mm	80 mm	Kotwa rozporowa HRD-C 10x180 (10)	AM4	10	00423921
150 mm	200 mm	10 mm	80 mm	Kotwa rozporowa HRD-C 10x200	AM4	50	00423866
180 mm	230 mm	10 mm	80 mm	Kotwa rozporowa HRD-C 10x230	AM4	50	00423867
220 mm	270 mm	10 mm	80 mm	Kotwa rozporowa HRD-C 10x270	AM4	50	00423868
260 mm	310 mm	10 mm	80 mm	Kotwa rozporowa HRD-C 10x310	AM4	50	00423869

W przypadku pytań prosimy o kontakt z rzeczoznawcami technicznymi Hilti, pracownikami sklepów Hilti Center na terenie całej Polski, TeleCentrum Hilti (801-888-801/(22) 320 56 00), lub zapraszamy do odwiedzenia strony www.hilti.pl.

Hilti Uniwersalna kotwa rozporowa HRD-H 10

Materiał podłoża:	Beton, Cegła (dziurawka), Cegła (pełna), Beton (gazobeton)
Skład materiału:	Poliamid PA 6, Stal węglowa, ocynk galwaniczny
Aprobaty:	ETA-07/0219



Maks. grubość elementu mocowanego (tfix):	Długość kotwy:	Średnica wiertła:	Min. głębokość otworu (h ₁):	Artykuł:	Grupa towarowa:	Ilość sztuk w opakowaniu:	Nr artykułu:
10 mm	60 mm	10 mm	80 mm	Kotwa rozporowa HRD-H 10x60	AM4	50	00423870
30 mm	80 mm	10 mm	80 mm	Kotwa rozporowa HRD-H 10x80	AM4	50	00423871
30 mm	80 mm	10 mm	80 mm	Kotwa rozporowa HRD-H 10x80 (10)	AM4	10	00423916
50 mm	100 mm	10 mm	80 mm	Kotwa rozporowa HRD-H 10x100	AM4	50	00423872
50 mm	100 mm	10 mm	80 mm	Kotwa rozporowa HRD-H 10x100 (10)	AM4	10	00423918
70 mm	120 mm	10 mm	80 mm	Kotwa rozporowa HRD-H 10x120	AM4	50	00423873
90 mm	140 mm	10 mm	80 mm	Kotwa rozporowa HRD-H 10x140	AM4	50	00423874
90 mm	140 mm	10 mm	80 mm	Kotwa rozporowa HRD-H 10x140 (10)	AM4	10	00423920
110 mm	160 mm	10 mm	80 mm	Kotwa rozporowa HRD-H 10x160	AM4	50	00423875
130 mm	180 mm	10 mm	80 mm	Kotwa rozporowa HRD-H 10x180	AM4	50	00423876
150 mm	200 mm	10 mm	80 mm	Kotwa rozporowa HRD-H 10x200	AM4	50	00423877

Hilti Uniwersalna kotwa rozporowa HRD-K 10

Materiał podłoża:	Beton, Cegła (dziurawka), Cegła (pełna), Beton (gazobeton)
Skład materiału:	Poliamid PA 6, Stal węglowa, ocynk galwaniczny
Aprobata:	ETA-07/0219



Maks. grubość elementu mocowanego (t _{min}):	Długość kotwy:	Średnica wiertła:	Min. głębokość otworu (h ₁):	Artykuł:	Grupa towarowa:	Ilość sztuk w opakowaniu:	Nr artykułu:
10 mm	60 mm	10 mm	80 mm	Kotwa rozporowa HRD-K 10x60	AM4	50	00423878
30 mm	80 mm	10 mm	80 mm	Kotwa rozporowa HRD-K 10x80	AM4	50	00423879
50 mm	100 mm	10 mm	80 mm	Kotwa rozporowa HRD-K 10x100	AM4	50	00423880
70 mm	120 mm	10 mm	80 mm	Kotwa rozporowa HRD-K 10x120	AM4	50	00423881
90 mm	140 mm	10 mm	80 mm	Kotwa rozporowa HRD-K 10x140	AM4	50	00423882

Hilti Uniwersalna kotwa rozporowa HRD-P 10

Materiał podłoża:	Beton, Cegła (dziurawka), Cegła (pełna), Beton (gazobeton)
Skład materiału:	Poliamid PA 6, Stal węglowa, ocynk galwaniczny
Aprobata:	ETA-07/0219



Maks. grubość elementu mocowanego (t _{fix}):	Długość kotwy:	Średnica wiertła:	Min. głębokość otworu (h ₁):	Artykuł:	Grupa towarowa:	Ilość sztuk w opakowaniu:	Nr artykułu:
10 mm	60 mm	10 mm	80 mm	Kotwa rozporowa HRD-P 10x60	AM4	50	00423883
30 mm	80 mm	10 mm	80 mm	Kotwa rozporowa HRD-P 10x80	AM4	50	00423884

Hilti Uniwersalna kotwa rozporowa HRD-CR 10

Materiał podłoża:	Beton, Cegła (dziurawka), Cegła (pełna), Beton (gazobeton)
Skład materiału:	Poliamid PA 6, Stal nierdzewna A4
Aprobata:	ETA-07/0219



Maks. grubość elementu mocowanego (t _{fix}):	Długość kotwy:	Średnica wiertła:	Min. głębokość otworu (h ₁):	Artykuł:	Grupa towarowa:	Ilość sztuk w opakowaniu:	Nr artykułu:
10 mm	60 mm	10 mm	80 mm	Kotwa rozporowa HRD-CR 10x60	AM4	50	00423885
50 mm	100 mm	10 mm	80 mm	Kotwa rozporowa HRD-CR 10x100	AM4	50	00423886
90 mm	140 mm	10 mm	80 mm	Kotwa rozporowa HRD-CR 10x140	AM4	50	00423887

Hilti Uniwersalna kotwa rozporowa HRD-HR 10

Materiał podłoża:	Beton, Cegła (dziurawka), Cegła (pełna), Beton (gazobeton)
Skład materiału:	Poliamid PA 6, Stal nierdzewna A4
Aprobaty:	ETA-07/0219



Maks. grubość elementu mocowanego (tfix):	Długość kotwy:	Średnica wiertła:	Min. głębokość otworu (h ₁):	Artykuł:	Grupa towarowa:	Ilość sztuk w opakowaniu:	Nr artykułu:
10 mm	60 mm	10 mm	80 mm	Kotwa rozporowa HRD-HR 10x60	AM4	50	00423888
30 mm	80 mm	10 mm	80 mm	Kotwa rozporowa HRD-HR 10x80	AM4	50	00423889
50 mm	100 mm	10 mm	80 mm	Kotwa rozporowa HRD-HR 10x100	AM4	50	00423890
90 mm	140 mm	10 mm	80 mm	Kotwa rozporowa HRD-HR 10x140	AM4	50	00423891

Hilti Uniwersalna kotwa rozporowa HRD-CR2 10

Materiał podłoża:	Beton, Cegła (dziurawka), Cegła (pełna), Beton (gazobeton)
Skład materiału:	Poliamid PA 6, Stal nierdzewna A2
Aprobaty:	ETA-07/0219



Maks. grubość elementu mocowanego (tfix):	Długość kotwy:	Średnica wiertła:	Min. głębokość otworu (h ₁):	Artykuł:	Grupa towarowa:	Ilość sztuk w opakowaniu:	Nr artykułu:
10 mm	60 mm	10 mm	80 mm	Kotwa rozporowa HRD-CR2 10x60	AM4	50	00423892
30 mm	80 mm	10 mm	80 mm	Kotwa rozporowa HRD-CR2 10x80	AM4	50	00423893
50 mm	100 mm	10 mm	80 mm	Kotwa rozporowa HRD-CR2 10x100	AM4	50	00423894
70 mm	120 mm	10 mm	80 mm	Kotwa rozporowa HRD-CR2 10x120	AM4	50	00423895
90 mm	140 mm	10 mm	80 mm	Kotwa rozporowa HRD-CR2 10x140	AM4	50	00423896

Hilti Uniwersalna kotwa rozporowa HRD-HR2 10

Materiał podłoża:	Beton, Cegła (dziurawka), Cegła (pełna), Beton (gazobeton)
Skład materiału:	Poliamid PA 6, Stal nierdzewna A2
Aprobaty:	ETA-07/0219



8

Maks. grubość elementu mocowanego (tfix):	Długość kotwy:	Średnica wiertła:	Min. głębokość otworu (h ₁):	Artykuł:	Grupa towarowa:	Ilość sztuk w opakowaniu:	Nr artykułu:
10 mm	60 mm	10 mm	80 mm	Kotwa rozporowa HRD-HR2 10x60	AM4	50	00423897
30 mm	80 mm	10 mm	80 mm	Kotwa rozporowa HRD-HR2 10x80	AM4	50	00423898
50 mm	100 mm	10 mm	80 mm	Kotwa rozporowa HRD-HR2 10x100	AM4	50	00423899
70 mm	120 mm	10 mm	80 mm	Kotwa rozporowa HRD-HR2 10x120	AM4	50	00423900
90 mm	140 mm	10 mm	80 mm	Kotwa rozporowa HRD-HR2 10x140	AM4	50	00423901

Hilti Uniwersalna kotwa rozporowa HRD-KR2 10

Materiał podłoża:	Beton, Cegła (dziurawka), Cegła (pełna), Beton (gazobeton)
Skład materiału:	Poliamid PA 6, Stal nierdzewna A2
Aprobaty:	ETA-07/0219



Maks. grubość elementu mocowanego (tfix):	Długość kotwy:	Średnica wiertła:	Min. głębokość otworu (h ₁):	Artykuł:	Grupa towarowa:	Ilość sztuk w opakowaniu:	Nr artykułu:
10 mm	60 mm	10 mm	80 mm	Kotwa rozporowa HRD-KR2 10x60	AM4	50	00423902
30 mm	80 mm	10 mm	80 mm	Kotwa rozporowa HRD-KR2 10x80	AM4	50	00423903
50 mm	100 mm	10 mm	80 mm	Kotwa rozporowa HRD-KR2 10x100	AM4	50	00423904
70 mm	120 mm	10 mm	80 mm	Kotwa rozporowa HRD-KR2 10x120	AM4	50	00423905
90 mm	140 mm	10 mm	80 mm	Kotwa rozporowa HRD-KR2 10x140	AM4	50	00423906

Hilti Uniwersalna kotwa rozporowa HRD-PR2 10

Materiał podłoża:	Beton, Cegła (dziurawka), Cegła (pełna), Beton (gazobeton)
Skład materiału:	Poliamid PA 6, Stal nierdzewna A2
Aprobaty:	ETA-07/0219



Maks. grubość elementu mocowanego (tfix):	Długość kotwy:	Średnica wiertła:	Min. głębokość otworu (h ₁):	Artykuł:	Grupa towarowa:	Ilość sztuk w opakowaniu:	Nr artykułu:
10 mm	60 mm	10 mm	80 mm	Kotwa rozporowa HRD-PR2 10x60	AM4	50	00423907
30 mm	80 mm	10 mm	80 mm	Kotwa rozporowa HRD-PR2 10x80	AM4	50	00423908

Hilti Uniwersalna kotwa rozporowa HRD-HF 10

Materiał podłoża:	Beton, Cegła (dziurawka), Cegła (pełna), Beton (gazobeton)
Skład materiału:	Poliamid PA 6, Stal węglowa, ocynk ogniowy (45 um)
Aprobaty:	ETA-07/0219



Maks. grubość elementu mocowanego (tfix):	Długość kotwy:	Średnica wiertła:	Min. głębokość otworu (h ₁):	Artykuł:	Grupa towarowa:	Ilość sztuk w opakowaniu:	Nr artykułu:
10 mm	60 mm	10 mm	80 mm	Kotwa rozporowa HRD-HF 10x60	AM4	50	00423909
30 mm	80 mm	10 mm	80 mm	Kotwa rozporowa HRD-HF 10x80	AM4	50	00423910
50 mm	100 mm	10 mm	80 mm	Kotwa rozporowa HRD-HF 10x100	AM4	50	00423911
70 mm	120 mm	10 mm	80 mm	Kotwa rozporowa HRD-HF 10x120	AM4	50	00423912
90 mm	140 mm	10 mm	80 mm	Kotwa rozporowa HRD-HF 10x140	AM4	50	00423913
110 mm	160 mm	10 mm	80 mm	Kotwa rozporowa HRD-HF 10x160	AM4	50	00423914
130 mm	180 mm	10 mm	80 mm	Kotwa rozporowa HRD-HF 10x180	AM4	50	00423915

Hilti Uniwersalna kotwa rozporowa HRD-UGT 14

Materiał podłoża:	Beton, Cegła pełna i dziurawka, Pustaki, Gazobeton
Skład materiału:	Poliamid PA 6, stal ocynkowana galwanicznie
Aprobaty:	AT-15-7177/2006



Maks. grubość elementu mocowanego (t _{max}):	Długość kotwy:	Średnica wiertła:	Min. głębokość otworu (h ₁):	Artykuł:	Grupa towarowa:	Ilość sztuk w opakowaniu:	Nr artykułu:
10 mm	80 mm	14 mm	85 mm	Kotwa rozporowa HRD-UGT 14x80/10	AM4	50	00312622
40 mm	110 mm	14 mm	85 mm	Kotwa rozporowa HRD-UGT 14x110/40	AM4	50	00312623
70 mm	140 mm	14 mm	85 mm	Kotwa rozporowa HRD-UGT 14x140/70	AM4	50	00312624
90 mm	160 mm	14 mm	85 mm	Kotwa rozporowa HRD-UGT 14x160/90	AM4	50	00312625
110 mm	180 mm	14 mm	85 mm	Kotwa rozporowa HRD-UGT 14x180/110	AM4	50	00312626
130 mm	200 mm	14 mm	85 mm	Kotwa rozporowa HRD-UGT 14x200/130	AM4	50	00312627
160 mm	230 mm	14 mm	85 mm	Kotwa rozporowa HRD-UGT 14x230/160	AM4	50	00312628
200 mm	270 mm	14 mm	85 mm	Kotwa rozporowa HRD-UGT 14x270/200	AM4	50	00312629
240 mm	310 mm	14 mm	85 mm	Kotwa rozporowa HRD-UGT 14x310/240	AM4	50	00312630
280 mm	350 mm	14 mm	85 mm	Kotwa rozporowa HRD-UGT 14x350/280	AM4	50	00312631

Hilti Uniwersalna kotwa rozporowa HRD-UGS 14

Materiał podłoża:	Beton, Cegła (dziurawka), Beton (gazobeton)
Skład materiału:	Poliamid PA 6, Stal ocynkowana galwanicznie
Aprobaty:	AT-15-7177/2006



Maks. grubość elementu mocowanego (t _{max}):	Długość kotwy:	Średnica wiertła:	Min. głębokość otworu (h ₁):	Artykuł:	Grupa towarowa:	Ilość sztuk w opakowaniu:	Nr artykułu:
10 mm	80 mm	14 mm	85 mm	Kotwa rozporowa HRD-UGS 14x80/10	AM4	50	00312632
40 mm	110 mm	14 mm	85 mm	Kotwa rozporowa HRD-UGS 14x110/40	AM4	50	00312633
70 mm	140 mm	14 mm	85 mm	Kotwa rozporowa HRD-UGS 14x140/70	AM4	50	00312634
90 mm	160 mm	14 mm	85 mm	Kotwa rozporowa HRD-UGS 14x160/90	AM4	50	00312635
110 mm	180 mm	14 mm	85 mm	Kotwa rozporowa HRD-UGS 14x180/110	AM4	50	00312636
130 mm	200 mm	14 mm	85 mm	Kotwa rozporowa HRD-UGS 14x200/130	AM4	50	00312637
160 mm	230 mm	14 mm	85 mm	Kotwa rozporowa HRD-UGS 14x230/160	AM4	50	00312638
200 mm	270 mm	14 mm	85 mm	Kotwa rozporowa HRD-UGS 14x270/200	AM4	50	00312639
240 mm	310 mm	14 mm	85 mm	Kotwa rozporowa HRD-UGS 14x310/240	AM4	50	00312640
280 mm	350 mm	14 mm	85 mm	Kotwa rozporowa HRD-UGS 14x350/280	AM4	50	00312641

Hilti Stalowy trzpień do mocowania termoizolacji IDMS

Material podłoża:	Beton, Cegła pełna i dziurawka, Gazobeton
Skład materiału:	Blacha stalowa ocynkowana metodą Sendzimira 16µm
Aprobaty:	IBMB Raport z badań 3136/2315-CM, AT-15-6434/210
Standardowa głębokość kotwienia:	>50 mm



Długość kotwy:	Średnica wiertła:	Min. głębokość otworu (h ₁):	Grubość mocowanej termoizolacji:	Artykuł:	Grupa towarowa:	Ilość sztuk w opakowaniu:	Nr artykułu:
110 mm	8 mm	60 mm	30 mm - 60 mm	Trzpień izolacyjny IDMS 3/6	AM5	250	00065753
140 mm	8 mm	60 mm	60 mm - 90 mm	Trzpień izolacyjny IDMS 6/9	AM5	250	00065754
170 mm	8 mm	60 mm	90 mm - 120 mm	Trzpień izolacyjny IDMS 9/2	AM5	150	00065725
200 mm	8 mm	60 mm	120 mm - 150 mm	Trzpień izolacyjny IDMS 12/15	AM5	150	00045358

Hilti Stalowy trzpień do mocowania termoizolacji IDMR

Material podłoża:	Beton, Cegła pełna i dziurawka, Gazobeton
Skład materiału:	Stal nierdzewna A4
Aprobaty:	IBMB Raport z badań 3136/2315-CM, AT-15-6434/210
Standardowa głębokość kotwienia:	>50 mm



Długość kotwy:	Średnica wiertła:	Min. głębokość otworu (h ₁):	Grubość mocowanej termoizolacji:	Artykuł:	Grupa towarowa:	Ilość sztuk w opakowaniu:	Nr artykułu:
110 mm	8 mm	60 mm	30 mm - 60 mm	Trzpień izolacyjny IDMR 3/6	AM5	250	00065787
140 mm	8 mm	60 mm	60 mm - 90 mm	Trzpień izolacyjny IDMR 6/9	AM5	250	00065788
170 mm	8 mm	60 mm	90 mm - 120 mm	Trzpień izolacyjny IDMR 9/12	AM5	150	00077846
240 mm	8 mm	60 mm	160 mm - 190 mm	Trzpień izolacyjny IDMR 16/19	AM5	150	00242987

8

Hilti Talerzyk dociskowy IDMS-T

Dodatkowe informacje o produkcie:	Ø 80 mm, Blacha stalowa ocynkowana metodą Sendzimira 16µm
Zastosowanie z:	IDMS



Artykuł:	Grupa towarowa:	Ilość sztuk w opakowaniu:	Nr artykułu:
Talerzyk dociskowy IDMS-T	AM5	250	00065759

Hilti Talerzyk dociskowy IDMR-T

Dodatkowe informacje o produkcie:	Ø 80 mm, Stal nierdzewna A4
Zastosowanie z:	IDMR



Artykuł:	Grupa towarowa:	Ilość sztuk w opakowaniu:	Nr artykułu:
Talerzyk dociskowy IDMR-T	AM5	250	00065789

Hilti Kotwa do podłoży cienkościennych HLD

Materiał podłoża:	Cegła dziurawka, Płyta G-K
Skład materiału:	Poliamid PA 6



Długość kotwy:	Średnica wiertła:	Minimalna głębokość otworu (h _i):	Artykuł:	Grupa towarowa:	Ilość sztuk w opakowaniu:	Nr artykułu:
28 mm	10 mm	50 mm	Kotwa do lekkich mocowań HLD 2	AM4	150	00335506
25 mm	10 mm	56 mm	Kotwa do lekkich mocowań HLD 3	AM4	100	00335507
44 mm	10 mm	66 mm	Kotwa do lekkich mocowań HLD 4	AM4	100	00335508

Hilti Kotwa do podłoży cienkościennych HSP

Materiał podłoża:	Płyta G-K
Skład materiału:	Stal ocynkowana galwanicznie
Narzędzia niezbędne do osadzania:	D-B PH2, końcówka do HSP/HFP, kotew i wkrętów z gniazdem PH2



Średnica wkręta:	Długość kotwy:	Artykuł:	Grupa towarowa:	Ilość sztuk w opakowaniu:	Nr artykułu:
4,5 mm	39 mm	Kotwa do podłoży cienkościennych HSP	AM4	100	00332682
4,5 mm	39 mm	Kotwa do podłoży cienkościennych HSP-S	AM4	100	00332683

Hilti Kotwa do podłoży cienkościennych HFP

Materiał podłoża:	Płyta G-K
Skład materiału:	Poliamid
Narzędzia niezbędne do osadzania:	D-B PH2, końcówka do HSP/HFP, kotew i wkrętów z gniazdem PH2



Średnica wkręta:	Długość kotwy:	Artykuł:	Grupa towarowa:	Ilość sztuk w opakowaniu:	Nr artykułu:
4,5 mm	29 mm	Kotwa do podłoży cienkościennych HFP	AM4	100	00332686
4,5 mm	29 mm	Kotwa do podłoży cienkościennych HFP-S	AM4	100	00332687

Hilti Końcówka D-B PH2



Artykuł:	Grupa towarowa:	Ilość sztuk w opakowaniu:	Nr artykułu:
Końcówka D-B PH2 HSP/HFP	AM	5	00332688

Hilti Kotwa do podłoży cienkościennych HHD-S

Materiał podłoża:	Cegła dziurawka, Płyta G-K
Skład materiału:	Stal węglowa, śruba: klasa 8.8 ocynk galwaniczny
Dodatkowe informacje o produkcie:	Mocowanie przy użyciu narzędzia HHD-S



Srednica wkręta:	Średnica wiertła:	Grubość podłoża (h):	Maks. grubość mocowanego elementu (t _{max}):	Artykuł:	Grupa towarowa:	Ilość sztuk w opakowaniu:	Nr artykułu:
4 mm	8 mm	3-4 mm	15 mm	Kotwa do profili zamk. HHD-S M4/4x20	AM4	100	00332060
4 mm	8 mm	6-7 mm	25 mm	Kotwa do profili zamk. HHD-S M4/6x32	AM4	100	00332061
4 mm	8 mm	10-13 mm	25 mm	Kotwa do profili zamk. HHD-S M4/12x38	AM4	100	00332062
4 mm	8 mm	18-20 mm	25 mm	Kotwa do profili zamk. HHD-S M4/19x45	AM4	50	00332063
5 mm	10 mm	6-8 mm	25 mm	Kotwa do profili zamk. HHD-S M5/8x38	AM4	100	00332065
5 mm	10 mm	11-13 mm	30 mm	Kotwa do profili zamk. HHD-S M5/12x52	AM4	50	00332066
5 mm	10 mm	23-25 mm	30 mm	Kotwa do profili zamk. HHD-S M5/25x65	AM4	50	00332067
6 mm	12 mm	7-9 mm	20 mm	Kotwa do profili zamk. HHD-S M6/9x38	AM4	100	00332069
6 mm	12 mm	11-13 mm	30 mm	Kotwa do profili zamk. HHD-S M6/12x52	AM4	50	00332070
6 mm	12 mm	23-25 mm	30 mm	Kotwa do profili zamk. HHD-S M6/24x65	AM4	50	00332071
6 mm	12 mm	39-40 mm	30 mm	Kotwa do profili zamk. HHD-S M6/40x80	AM4	50	00332072
8 mm	12 mm	11-13 mm	30 mm	Kotwa do profili zamk. HHD-S M8/12x54	AM4	50	00332073
8 mm	12 mm	23-25 mm	30 mm	Kotwa do profili zamk. HHD-S M8/24x66	AM4	50	00332074
8 mm	12 mm	30-40 mm	35 mm	Kotwa do profili zamk. HHD-S M8/40x83	AM4	50	00332075

Hilti Ciężno M 4-M 8 HHD



Artykuł:	Grupa towarowa:	Ilość sztuk w opakowaniu:	Nr artykułu:
Narzędzie do osadzania HHD-S	AM	1	00332076

8

Hilti Kotwa przechyłna MF-SKD

Aprobata:	VdS
-----------	-----



Srednica gwintu:	Długość kotwy (l):	Średnica wiertła:	Artykuł:	Grupa towarowa:	Ilość sztuk w opakowaniu:	Nr artykułu:
M8	100 mm	22 mm	Kotwa przechyłna MF-SKD M8/100	IP	25	00230604
M8	200 mm	22 mm	Kotwa przechyłna MF-SKD M8/200	IP	25	00230605
M10	100 mm	25 mm	Kotwa przechyłna MF-SKD M10/100	IP	25	00230608
M10	200 mm	25 mm	Kotwa przechyłna MF-SKD M10/200	IP	25	00230609

Hilti Klucz dynamometryczny TW 10-100

Dodatkowe informacje o produkcie:	Zakres 10 ÷ 100 Nm, Końcówka 1/2"
Długość:	417 mm



Artykuł:	Grupa towarowa:	Ilość sztuk w opakowaniu:	Nr artykułu:
Klucz dynamometryczny TW 10-100	AC6	1	03402586

Hilti Nasadki NS

Dodatkowe informacje o produkcie:	Do klucza dynamometrycznego TW 10-100
Skład materiału:	Stal ocynkowana
Rodzaj uchwytu/końcówki:	1/2"













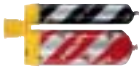



Artykuł:	Grupa towarowa:	Ilość sztuk w opakowaniu:	Nr artykułu:
Nasadka NS 13 L	AC6	1	03404961
Nasadka NS 17 L	AC6	1	03404962
Nasadka NS 18 L	AC6	1	03404963
Nasadka NS 19 L	AC6	1	03404964
Nasadka NS 24 L	AC6	1	03404965



Systemy biernej ochrony ppoż.

Hilti. Doskonałość. Niezawodność.

Systemy biernej ochrony ppoż.

		Kabel przez małe lub średnie otwory	Kabel przez średnie lub duże otwory	Rury palne	Rury metalowe	Rury z izolacją palną	Przejęcia kombinowane	Szczeliny i dylatacje	Gniazdka elektryczne	Strona
CP 611A Masa ogniochronna		■		■						276
CP 660 Piana ogniochronna		■		■	■		■			276
CP 636 Zaprawa ogniochronna			■				■			276
CP 644 Obejmy ogniochronne				■		■				276
CFS-B Bandaż ogniochronny						■				276
CP 648-S/-E Opaski ogniochronne				■		■				277
CP 651N Poduszki ogniochronne		■	■							277
CP 657-L Bloczek ogniochronny		■	■	■	■		■			277
CP 658 Przegrody ogniochronne		■								277
CP 673 Przegroda warstwowa z powłoką ogniochronną		■	■		■		■	■		278
CP 601S Masy ogniochronne					■			■		278
CP 606 Masy ogniochronne								■		278
CP 617 Plastry ogniochronne									■	278
CP 679 A Powłoka ogniochronna		■	■							278
Dozowniki/Akcesoria		■	■	■	■	■	■	■	■	279
CF-FW 500 D Piana szalunkowa										279

Hilti Masa ogniochronna CP 611 A

Maksymalne rozmiary przejścia:	Ø 200 mm lub powierzchnia 300 cm ³
Drugi składnik:	Wełna mineralna o gęstości min. 100 kg/m ³
Aprobaty/Certyfikaty:	ITB, FM, UL



Artykuł:	Wyposażenie standardowe:	Grupa towarowa:	Ilość sztuk w opakowaniu:	Nr artykułu:
Ogniochronna pęczniająca masa uszczelniająca CP 611 A	310 ml, 1 mieszacz.	CP1	1	00220351

Hilti Piana ogniochronna CP 660

Maksymalne rozmiary przejścia (szer. x dł.):	400 x 400 mm
Aprobaty/Certyfikaty:	ITB, VdS, UL



Artykuł:	Wyposażenie standardowe:	Grupa towarowa:	Ilość sztuk w opakowaniu:	Nr artykułu:
Piana ogniochronna CP 660	325 ml, 1 mieszacz.	CP4	1	00203517

Hilti Zaprawa ogniochronna CP 636

Maksymalne rozmiary przejścia (szer. x dł.):	ściana: 1200 x 2000 mm strop: 600 x 1000 mm
Aprobaty/Certyfikaty:	ITB, FM, UL



Artykuł:	Wyposażenie standardowe:	Grupa towarowa:	Ilość sztuk w opakowaniu:	Nr artykułu:
Zaprawa ogniochronna CP 636 20 kg	Worek 20 kg.	CP2	1	00334897

Hilti Obejmy ogniochronne CP 644

Maksymalna średnica rury:	250 mm
Drugi składnik:	CP 601S; CP 606; CP 636; CP 660; CP 673
Aprobaty/Certyfikaty:	ITB, VdS, FM, UL



Artykuł:	Wyposażenie standardowe:	Grupa towarowa:	Ilość sztuk w opakowaniu:	Nr artykułu:
Obejma ogniochronna CP 644-50/1,5"	Uchwyty montażowe.	CP3	1	00304332
Obejma ogniochronna CP 644-63/2"	Uchwyty montażowe.	CP3	1	00304333
Obejma ogniochronna CP 644-75/2,5"	Uchwyty montażowe.	CP3	1	00304334
Obejma ogniochronna CP 644-90/3"	Uchwyty montażowe.	CP3	1	00304335
Obejma ogniochronna CP 644-110/4"	Uchwyty montażowe.	CP3	1	00304336
Obejma ogniochronna CP 644-125/5"	Uchwyty montażowe.	CP3	1	00304337
Obejma ogniochronna CP 644-160/6"	Uchwyty montażowe.	CP3	1	00304338
Obejma ogniochronna CP 644-180/7"	Uchwyty montażowe.	CP3	1	00304339
Obejma ogniochronna CP 644-200/8"	Uchwyty montażowe.	CP3	1	00304340
Obejma ogniochronna CP 644-225/9"	Uchwyty montażowe.	CP3	1	00304342
Obejma ogniochronna CP 644-250/10"	Uchwyty montażowe.	CP3	1	00304343

Hilti Bandaż ogniochronny CFS-B

Maksymalna średnica rury:	160 mm
Zamknąć otwór za pomocą:	Zaprawa mineralna
Aprobaty/Certyfikaty:	ETA



Artykuł:	Wyposażenie standardowe:	Grupa towarowa:	Ilość sztuk w opakowaniu:	Nr artykułu:
Bandaż ogniochronny CFS-B	Drut do ściśnięcia bandaża.	CP3	1	00429557

Hilti Opaski ogniochronne CP 648-S/-E

Maksymalna średnica rury:	160 mm
Zamknąć otwór za pomocą:	CP 606; CP 636; CP 660
Aprobata/Certyfikaty:	ITB, FM, UL



Artykuł:	Wyposażenie standardowe:	Grupa towarowa:	Ilość sztuk w opakowaniu:	Nr artykułu:
Opaska ogniochronna CP 648-S-50/1,5"	-	CP3	2	00304296
Opaska ogniochronna CP 648-S-63/2"	-	CP3	2	00304297
Opaska ogniochronna CP 648-S-75/2,5"	-	CP3	2	00304298
Opaska ogniochronna CP 648-S-90/3"	-	CP3	2	00304299
Opaska ogniochronna CP 648-S-110/4"	-	CP3	2	00304300
Opaska ogniochronna CP 648-S-125/5"	-	CP3	2	00304301
Opaska ogniochronna CP 648-S-160/6"	-	CP3	2	00304302
Opaska ogniochronna CP 648-E-W45/1,8" 10 m	-	CP3	1	00304310

Hilti Poduszki ogniochronne CP 651N

Maksymalne rozmiary przejścia (szer. x dł.):	ściana: 1200 z 1500 mm strop: 1000 x 700 mm
Aprobata/Certyfikaty:	ITB



Artykuł:	Wyposażenie standardowe:	Grupa towarowa:	Ilość sztuk w opakowaniu:	Nr artykułu:
Poduszka ogniochronna CP 651N-S	-	CP2	30	00382624
Poduszka ogniochronna CP 651N-M	-	CP2	15	00382625
Poduszka ogniochronna CP 651N-L	-	CP2	6	00382626

Hilti Bloczek ogniochronny CP 657-L

Maksymalne rozmiary przejścia (szer. x dł.):	600 x 400 mm
Drugi składnik:	CP 611 A
Aprobata/Certyfikaty:	ITB



Artykuł:	Wyposażenie standardowe:	Grupa towarowa:	Ilość sztuk w opakowaniu:	Nr artykułu:
Bloczek ogniochronny CP 657-L	-	CP2	26	00383523

Hilti Przegrody ogniochronne CP 658

Maksymalne rozmiary przejścia:	Ø 202 mm
Drugi składnik:	CP 611 A
Aprobata/Certyfikaty:	ITB



Artykuł:	Wyposażenie standardowe:	Grupa towarowa:	Ilość sztuk w opakowaniu:	Nr artykułu:
Przegroda ogniochronna CP 658-62	-	CP2	20	00369293
Przegroda ogniochronna CP 658-77	-	CP2	20	00369294
Przegroda ogniochronna CP 658-107	-	CP2	20	00369295
Przegroda ogniochronna CP 658-132	-	CP2	20	00369296
Przegroda ogniochronna CP 658-158	-	CP2	20	00369297
Przegroda ogniochronna CP 658-202	-	CP2	20	00369298

W przypadku pytań prosimy o kontakt z rzeczoznawcami technicznymi Hilti, pracownikami sklepów Hilti Center na terenie całej Polski, TeleCentrum Hilti (801-888-801/(22) 320 56 00), lub zapraszamy do odwiedzenia strony www.hilti.pl.

Hilti Przegroda warstwowa z powłoką ogniochronną CP 673

Maksymalne rozmiary przejścia (szer. x dł.):	ściana: 2000 x 1200 mm strop: 1200 x bez ograniczeń
Aprobaty/Certyfikaty:	ITB



Artykuł:	Wyposażenie standardowe:	Grupa towarowa:	Ilość sztuk w opakowaniu:	Nr artykułu:
Powłoka ogniochronna CP 673 6 kg	Wiaderko 6 kg	CP2	1	00286935
Powłoka ogniochronna CP 673 17,5 kg	Wiaderko 17 kg	CP2	1	00378246
Masa ogniochronna szpachlowa CP 673 6 kg	Wiaderko 6 kg	CP2	1	00286936
Masa ogniochronna szpachlowa CP 673 12 kg	Wiaderko 12 kg	CP2	1	00282686
Masa ogniochronna szpachlowa CP 673 310 ml	Tuba 310 ml	CP2	1	00378247

Hilti Ogniochronne elastyczne masy uszczelniające CP 601S

Grubość szczeliny:	6 - 100 mm
Drugi składnik:	Włna mineralna
Aprobaty/Certyfikaty:	ITB, FM, UL



Artykuł:	Wyposażenie standardowe:	Grupa towarowa:	Ilość sztuk w opakowaniu:	Nr artykułu:
Masa ogniochronna CP 601S biała	310 ml, 1 mieszacz.	CP1	1	00310633
Masa ogniochronna CP 601S szara	310 ml, 1 mieszacz.	CP1	1	00310635
Masa ogniochronna CP 601S biała	600 ml, 1 mieszacz.	CP4	1	00310637

Hilti Masy ogniochronne CP 606

Grubość szczeliny:	6 - 30 mm
Drugi składnik:	Włna mineralna
Aprobaty/Certyfikaty:	ITB, FM, UL



Artykuł:	Wyposażenie standardowe:	Grupa towarowa:	Ilość sztuk w opakowaniu:	Nr artykułu:
Masa uszczelniająca CP 606 310 ml biała	310 ml, 1 mieszacz.	CP1	1	00310638
Masa uszczelniająca CP 606 310 ml szara	310 ml, 1 mieszacz.	CP1	1	00310639

Hilti Plastry ogniochronne CP 617

Wymiary:	17 x 170 x 3 mm, 230 x 170 x 3 mm
Aprobaty/Certyfikaty:	ITB, FM, UL



Artykuł:	Wyposażenie standardowe:	Grupa towarowa:	Ilość sztuk w opakowaniu:	Nr artykułu:
Plaster ogniochronny CP 617 170x170	-	CP1	20	00039214
Plaster ogniochronny CP 617 170x230	-	CP1	20	00039215

Hilti Powłoka ogniochronna CP 679 A







Zastosowanie:	Kable, wiązki kablowe, korytka kablowe
---------------	---









Artykuł:	Wyposażenie standardowe:	Grupa towarowa:	Ilość sztuk w opakowaniu:	Nr artykułu:
Powłoka ogniochronna CP 679 A 20 kg	-	CP2	1	00372097

W przypadku pytań prosimy o kontakt z rzeczoznawcami technicznymi Hilti, pracownikami sklepów Hilti Center na terenie całej Polski, TeleCentrum Hilti (801-888-801/(22) 320 56 00), lub zapraszamy do odwiedzenia strony www.hilti.pl.



Dozowniki

Artykuł:		CP 611A	CP 660	CP 601S 310 ml.	CP 601S 600 ml.	CP 606	Grupa towarowa:	Ilość sztuk w opakowaniu:	Nr artykułu:
Dozownik MD 300		■		■		■	AC6	1	00284260
Dozownik CS 201-P1		■		■		■	CP	1	00225555
Dozownik CS 270-P1					■		CP	1	00024669
Dozownik MD 2500 pudełko Dozownik ręczny w kartonie.			■				AC6	1	00338853
Dozownik MD 2500 walizka Dozownik ręczny z akcesoriami w walizce.			■				AC6	1	00369220
Dozownik akumulatorowy ED 3500-A Dozownik akumulatorowy z akcesoriami w walizce.			■				L1	1	00273294

Akcesoria

Artykuł:		CP 611A	CP 660	CP 636	CP 644	CP 648-S/E	CP 651N	CP 657-L	CP 673	CP 601S	CP 606	MD 2500	ED 3500	Grupa towarowa:	Ilość sztuk w opakowaniu:	Nr artykułu:
Oczyszczacz CFR1 500ML Mieszacz.			■							■				CF	1	00225386
Rura przedłużająca CP 620-EXT			■											CP	12	00338716
Mixer HIT-RE-M			■											AC6	1	00337111
Kaseta HIT 500 ML kpl												■	■	AC6	1	00339477
Uchwyt mocujący CP 643N/644 1-6"					■									CP	30	00304345
Uchwyt mocujący CP 642/644 7-10"					■									CP	10	00304346
Tabliczka znamionowa TZCP		■	■	■	■	■	■	■	■	■	■	■	■	CP	1	03124822

Piana szalunkowa

Artykuł:		Grupa towarowa:	Ilość sztuk w opakowaniu:	Nr artykułu:
Piana szalunkowa CF-FW 500 D		CF	1	00408030
Dozownik do piany CF DS-1S		CF	1	00420816

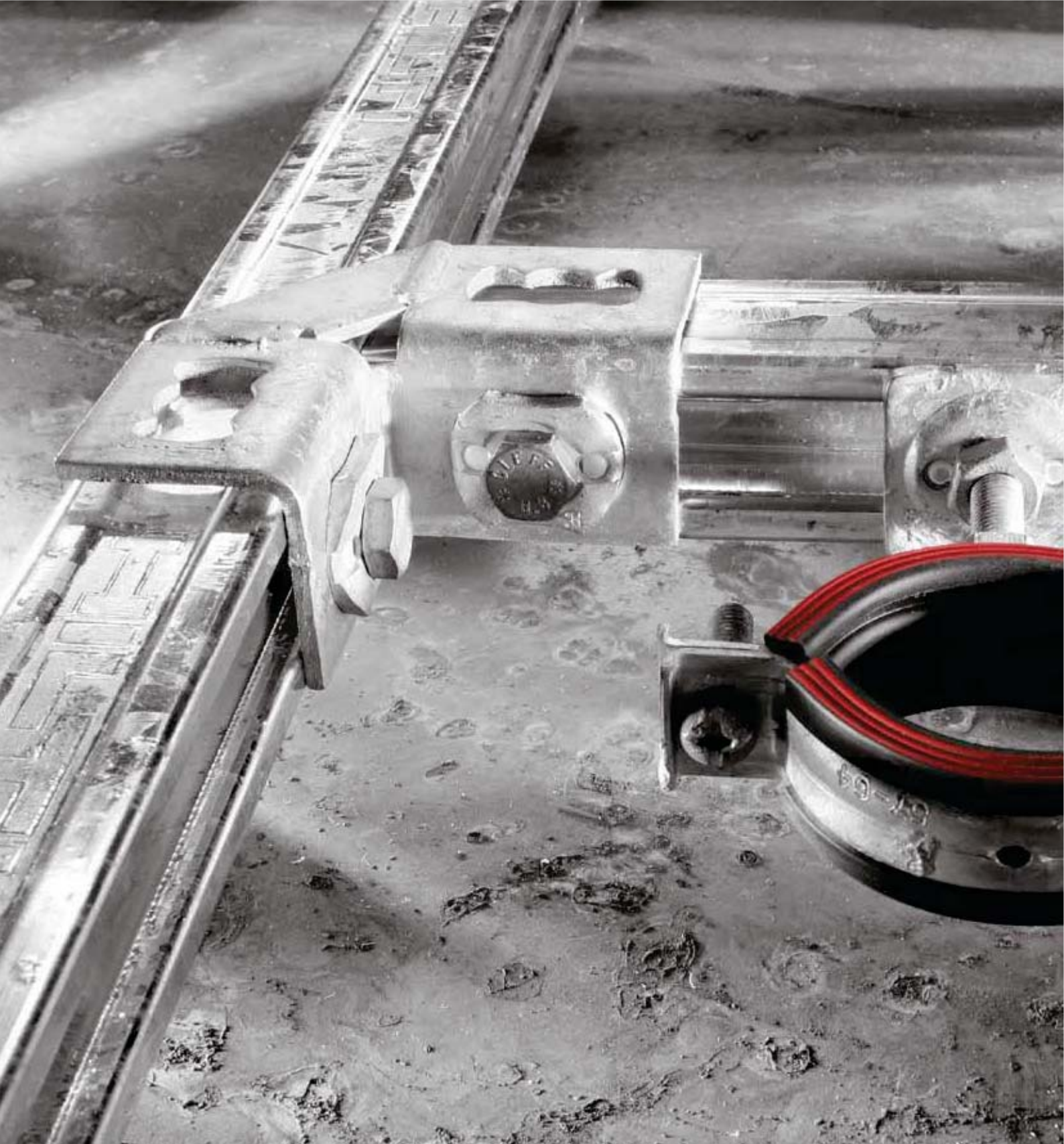

Systemy montażowe ocynk ogniowy/stal nierdzewna

Hilti. Doskonałość. Niezawodność.

Systemy montażowe ocynk ogniowy/stal nierdzewna



System montażowy MQ ocynk ogniowy

Szyny montażowe pojedyncze	342-343
Szyny montażowe podwójne	343-344
Konsole	344-345
Łączniki	345
Nakrętki motylkowe	345
Uchwyty pręta	346
System 3D	346
Łączniki kątowe, Łącznik płaski	346-349
Stopy szynowe	349-350
Łączniki mostkowe	350-352
Klamry dźwigara	352
Płytki szynowe/Podkładka montażowa/Adaptery/Łączniki szynowe	352-353
Akcesoria montażowe	353-354
Prowadnice przesuwne	355
Obejmy do lekkich punktów stałych/Elementy punktów stałych	355
Obejmy do rur	357-359



System montażowy MQ stal nierdzewna

Szyny montażowe pojedyncze A2	360
Szyny montażowe podwójne A2	360
Szyny montażowe pojedyncze A5	360
Szyny montażowe podwójne A5	360-361
Konsole	361
Łączniki	362
Nakrętki motylkowe	362
Uchwyty pręta gwintowanego	362
Łączniki kątowe, Łącznik dwuwymiarowy i prosty	363-364
Stopy szynowe	364-365
Łączniki mostkowe	365
Klamry dźwigara	366
Płytki szynowe, Podkładka montażowa, Adaptery	366
Akcesoria	366-368
Prowadnice przesuwne	368
Płyty podstawy	368-369
Rury gwintowane	369
Obejmy do rur	369-371

Hilti Szyna montażowa MQ-21-HDG Plus

Wykończenie powierzchni:	Ocynkowana ogniowo ok. 70 µm
Aprobata/Certyfikaty:	ITB, IBDIM, RAL-GZ 655/2

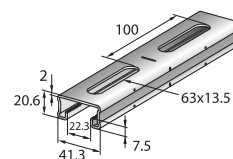

Wysokość:	Długość:	Grubość materiału:	Artykuł	Grupa towarowa:	Ilość sztuk w opakowaniu:	Nr artykułu
21 mm	6 m	2 mm	Szyna montażowa MQ-21-HDG Plus 6 m	IC1	1	00304098

Hilti Szyna montażowa MQ-41-HDG Plus

Wykończenie powierzchni:	Ocynkowana ogniowo ok. 70 µm
Aprobata/Certyfikaty:	ITB, IBDIM, RAL-GZ 655/2

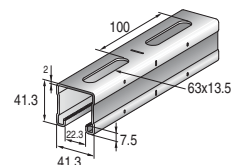

Wysokość:	Długość:	Grubość materiału:	Artykuł	Grupa towarowa:	Ilość sztuk w opakowaniu:	Nr artykułu
41 mm	6 m	2 mm	Szyna montażowa MQ-41-HDG Plus 6 m	IC1	1	00304101

Hilti Szyny montażowe MQ-21-F

Wykończenie powierzchni:	Ocynkowane ogniowo min. 45 µm
Aprobata/Certyfikaty:	ITB, IBDIM, RAL-GZ 655/2

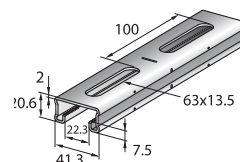

Wysokość:	Długość:	Grubość materiału:	Artykuł	Grupa towarowa:	Ilość sztuk w opakowaniu:	Nr artykułu
21 mm	3 m	2 mm	Szyna montażowa MQ-21-F 3 m	IC1	1	00304096
21 mm	6 m	2 mm	Szyna montażowa MQ-21-F 6 m	IC1	1	00304097

Hilti Szyny montażowe MQ-41-F

Wykończenie powierzchni:	Ocynkowane ogniowo min. 45 µm
Aprobata/Certyfikaty:	ITB, IBDIM, RAL-GZ 655/2

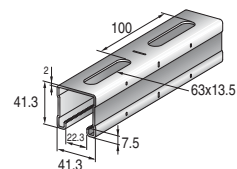

Wysokość:	Długość:	Grubość materiału:	Artykuł	Grupa towarowa:	Ilość sztuk w opakowaniu:	Nr artykułu
41,3 mm	3 m	2 mm	Szyna montażowa MQ-41-F 3 m	IC1	1	00304099
41,3 mm	6 m	2 mm	Szyna montażowa MQ-41-F 6 m	IC1	1	00304100

Hilti Szyny montażowe MQ-52-F

Wykończenie powierzchni:	Ocynkowane ogniowo min. 45 µm
Aprobata/Certyfikaty:	ITB, IBDIM, RAL-GZ 655/2

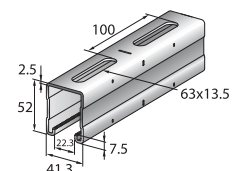

Wysokość:	Długość:	Grubość materiału:	Artykuł	Grupa towarowa:	Ilość sztuk w opakowaniu:	Nr artykułu
52 mm	3 m	2,5 mm	Szyna montażowa MQ-52-F 3 m	IC1	1	00304102
52 mm	6 m	2,5 mm	Szyna montażowa MQ-52-F 6 m	IC1	1	00304103

Do zastosowań zewnętrznych lub w środowisku korozyjnym, Hilti zaleca używanie systemu nierdzewnego lub ocynkowanego ogniowo.

Hilti Szyny montażowe MQ-72-F

Wykończenie powierzchni:	Ocynkowane ogniowo min. 45 µm
Aprobata/Certyfikaty:	ITB, IBDIM, RAL-GZ 655/2

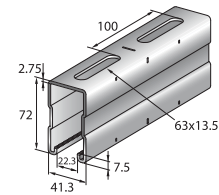

Wysokość:	Długość:	Grubość materiału:	Artykuł	Grupa towarowa:	Ilość sztuk w opakowaniu:	Nr artykułu
72 mm	3 m	2,75 mm	Szyna montażowa MQ-72-F 3 m	IC1	1	00304104
72 mm	6 m	2,75 mm	Szyna montażowa MQ-72-F 6 m	IC1	1	00304105

Hilti Szyna montażowa podwójna MQ-41 D-HDG Plus

Wykończenie powierzchni:	Ocynkowana ogniowo ok. 70 µm
Aprobata/Certyfikaty:	ITB, IBDIM, RAL-GZ 655/2

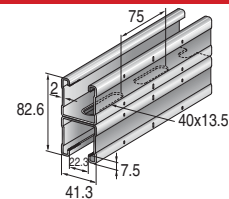

Wysokość:	Długość:	Grubość materiału:	Artykuł	Grupa towarowa:	Ilość sztuk w opakowaniu:	Nr artykułu
82 mm	6 m	2 mm	Szyna montażowa MQ-41 D-HDG Plus 6m	IC1	1	00304111

Hilti Szyny montażowe podwójne MQ-21 D-F

Wykończenie powierzchni:	Ocynkowane ogniowo min. 45 µm
Aprobata/Certyfikaty:	ITB, IBDIM, RAL-GZ 655/2

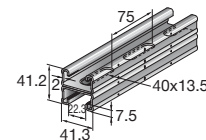

Wysokość:	Długość:	Grubość materiału:	Artykuł	Grupa towarowa:	Ilość sztuk w opakowaniu:	Nr artykułu
41,2 mm	3 m	2 mm	Szyna montażowa MQ-21 D-F 3m	IC1	1	00304107
41,2 mm	6 m	2 mm	Szyna montażowa MQ-21 D-F 6m	IC1	1	00304108

Hilti Szyny montażowe podwójne MQ-41 D-F

Wykończenie powierzchni:	Ocynkowane ogniowo min. 45 µm
Aprobata/Certyfikaty:	ITB, IBDIM, RAL-GZ 655/2

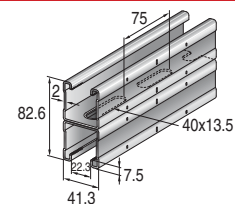

Wysokość:	Długość:	Grubość materiału:	Artykuł	Grupa towarowa:	Ilość sztuk w opakowaniu:	Nr artykułu
82,6 mm	3 m	2 mm	Szyna montażowa MQ-41 D-F 3m	IC1	1	00304109
82,6 mm	6 m	2 mm	Szyna montażowa MQ-41 D-F 6m	IC1	1	00304110

Hilti Szyna montażowa podwójna MQ-52-72 D-F

Wykończenie powierzchni:	Ocynkowana ogniowo min. 45 µm
Aprobata/Certyfikaty:	ITB, IBDIM, RAL-GZ 655/2

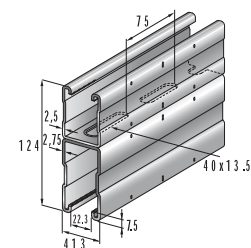

Wysokość:	Długość:	Grubość materiału:	Artykuł	Grupa towarowa:	Ilość sztuk w opakowaniu:	Nr artykułu
124 mm	6 m	2,5/2,75 mm	Szyna montażowa MQ-52-72 D-F 6m	IC1	1	00304112

Do zastosowań zewnętrznych lub w środowisku korozyjnym, Hilti zaleca używanie systemu nierdzewnego lub ocynkowanego ogniowo.

Hilti Szyna montażowa podwójna MQ-124X D-F

Wykończenie powierzchni:	Ocynkowana ogniowo min. 45 µm
Aprobaty/Certyfikaty:	RAL-GZ 655/2

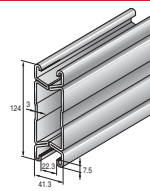

Wysokość:	Długość:	Grubość materiału:	Artykuł	Grupa towarowa:	Ilość sztuk w opakowaniu:	Nr artykułu
124 mm	6 m	3 mm	Szyna montażowa MQ-124X D-F 6M	IC1	1	00370594

Hilti Konsole MQK-21-F

Wykończenie powierzchni:	Ocynkowane ogniowo ok. 56 µm
Aprobaty/Certyfikaty:	ITB, IBDIM, RAL

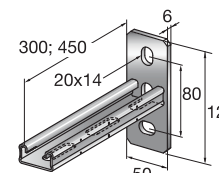

Długość:	Artykuł	Grupa towarowa:	Ilość sztuk w opakowaniu:	Nr artykułu
300 mm	Konsola MQK-21/300-F	IC1	10	00304113
450 mm	Konsola MQK-21/450-F	IC1	10	00304114

Hilti Konsole MQK-41-F

Wykończenie powierzchni:	Ocynkowane ogniowo ok. 56 µm
Aprobaty/Certyfikaty:	ITB, IBDIM, IBMB

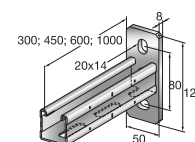

Długość:	Artykuł	Grupa towarowa:	Ilość sztuk w opakowaniu:	Nr artykułu
300 mm	Konsola MQK-41/300-F	IC1	10	00304115
450 mm	Konsola MQK-41/450-F	IC1	10	00304116
600 mm	Konsola MQK-41/600-F	IC1	10	00304117
1 m	Konsola MQK-41/1000-F	IC1	10	00304118

Hilti Konsole MQK-41/4-F

Wykończenie powierzchni:	Ocynkowane ogniowo ok. 56 µm
Aprobaty/Certyfikaty:	ITB, IBDIM, IBMB

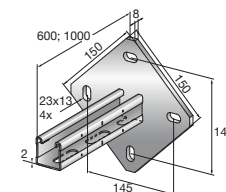

Długość:	Artykuł	Grupa towarowa:	Ilość sztuk w opakowaniu:	Nr artykułu
600 mm	Konsola MQK-41/600/4-F	IC1	6	00304119
1 m	Konsola MQK-41/1000/4-F	IC1	6	00304120

Hilti Konsole MQK-72-F

Wykończenie powierzchni:	Ocynkowane ogniowo ok. 56 µm
Aprobaty/Certyfikaty:	ITB, IBDIM, IBMB

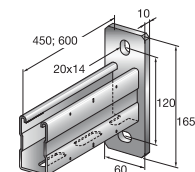

Długość:	Artykuł	Grupa towarowa:	Ilość sztuk w opakowaniu:	Nr artykułu
450 mm	Konsola MQK-72/450-F	IC1	6	00304122
600 mm	Konsola MQK-72/600-F	IC1	6	00304123

Do zastosowań zewnętrznych lub w środowisku korozyjnym, Hilti zaleca używanie systemu nierdzewnego lub ocynkowanego ogniowo.

Hilti Konsole MQK-21 D-F

Wykończenie powierzchni:	Ocynkowane ogniowo ok. 56 µm
Aprobata/Certyfikaty:	ITB, IBDIM

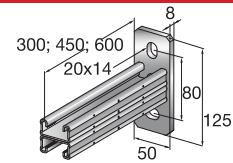

Długość:	Artykuł	Grupa towarowa:	Ilość sztuk w opakowaniu:	Nr artykułu
300 mm	Konsola MQK-21-D/300-F	IC1	10	00304124
450 mm	Konsola MQK-21-D/450-F	IC1	10	00304125
600 mm	Konsola MQK-21-D/600-F	IC1	10	00304126

Hilti Konsola MQK-41 D-F

Wykończenie powierzchni:	Ocynkowana ogniowo ok. 56 µm
Aprobata/Certyfikaty:	ITB, IBDIM

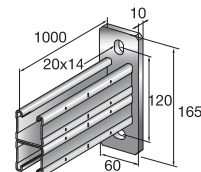

Długość:	Artykuł	Grupa towarowa:	Ilość sztuk w opakowaniu:	Nr artykułu
1 m	Konsola MQK-41 D/1000-F	IC1	6	00304127

Hilti Wsporniki MQK-S-F

Wykończenie powierzchni:	Ocynkowane ogniowo ok. 56 µm
Aprobata/Certyfikaty:	ITB, IBDIM

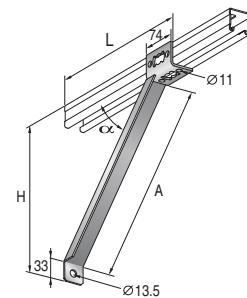

Długość:	Kąt:	Artykuł	Grupa towarowa:	Ilość sztuk w opakowaniu:	Nr artykułu
355 mm	45°	Wspornik kątowy MQK-SK-F	IC1	10	00304129
635 mm	45°	Wspornik kątowy MQK-SL-F	IC1	10	00304128

Hilti Łączniki MQN-HDG Plus

Wykończenie powierzchni:	Ocynkowane ogniowo wielowarstwowo
Aprobata/Certyfikaty:	ITB, IBDIM, IBMB



Połączenie gwintowane:	Artykuł	Grupa towarowa:	Ilość sztuk w opakowaniu:	Nr artykułu
M10	Łącznik MQN-HDG Plus	IC1	50	00387779

Hilti Nakrętki motylkowe MQM-F

Wykończenie powierzchni:	Ocynkowane ogniowo ok. 56 µm
Aprobata/Certyfikaty:	ITB, IBDIM



Połączenie gwintowane:	Artykuł	Grupa towarowa:	Ilość sztuk w opakowaniu:	Nr artykułu
M8	Nakrętka motylkowa MQM-M8-F	IC1	25	00304132
M10	Nakrętka motylkowa MQM-M10-F	IC1	25	00304133
M12	Nakrętka motylkowa MQM-M12-F	IC1	25	00304134

Do zastosowań zewnętrznych lub w środowisku korozyjnym, Hilti zaleca używanie systemu nierdzewnego lub ocynkowanego ogniowo.

Hilti Uchwyty pręta MQA-F

Wykończenie powierzchni:	Ocynkowane ogniwo ok. 56 µm
Aprobaty/Certyfikaty:	ITB, IBDIM, IBMB

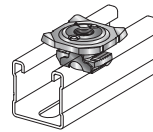

Połączenie gwintowane:	Artykuł	Grupa towarowa:	Ilość sztuk w opakowaniu:	Nr artykułu
M8	Uchwyt pręta gwintowanego MQA-M8-F	IC1	25	00304138
M10	Uchwyt pręta gwintowanego MQA-M10-F	IC1	25	00304139
M12	Uchwyt pręta gwintowanego MQA-M12-F	IC1	25	00304140
M16	Uchwyt pręta gwintowanego MQA-M16-F	IC1	25	00304141

Hilti Płytki podstawy MQG-2-F

Wykończenie powierzchni:	Ocynkowane ogniwo ok. 56 µm
Aprobaty/Certyfikaty:	ITB, IBDIM

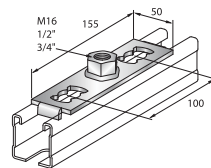

Połączenie gwintowane:	Artykuł	Grupa towarowa:	Ilość sztuk w opakowaniu:	Nr artykułu
M16	Płytki podstawy MQG-2-M16-F	IC1	20	00304146
1/2"	Płytki podstawy MQG-2-1/2"-F	IC1	20	00304147
3/4"	Płytki podstawy MQG-2-3/4"-F	IC1	20	00304148
1"	Płytki podstawy MQG-2-1"-F	IC1	20	00304149

Hilti System trójwymiarowy MQ 3D-F

Wykończenie powierzchni:	Ocynkowany ogniwo ok. 56 µm
Aprobaty/Certyfikaty:	ITB, IBDIM

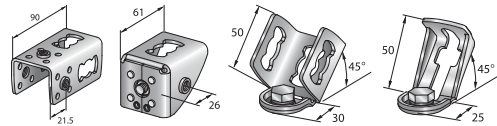

Połączenie gwintowane:	Kąt:	Artykuł	Grupa towarowa:	Ilość sztuk w opakowaniu:	Nr artykułu
M10	-	Podstawa MQ 3D-B-F	IC1	20	00304209
M10	90°	Kątownik MQ 3D-W90-F	IC1	20	00304210
M10	45°	Kątownik MQ 3D-W45-F	IC1	16	00304211
M10	45°	Element odciągowy MQ 3D-A-F	IC1	20	00304212

Hilti Łącznik kątowy MQW 90°-F

Wykończenie powierzchni:	Ocynkowany ogniwo ok. 56 µm
Aprobaty/Certyfikaty:	ITB

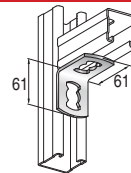

Kąt:	Artykuł	Grupa towarowa:	Ilość sztuk w opakowaniu:	Nr artykułu
90°	Łącznik kątowy 2-otworowy MQW-2-F	IC1	20	00304171

Hilti Łącznik kątowy MQW 90°-F

Wykończenie powierzchni:	Ocynkowany ogniwo ok. 56 µm
Aprobaty/Certyfikaty:	ITB, IBDIM

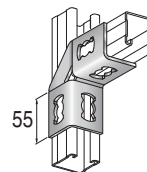

Kąt:	Artykuł	Grupa towarowa:	Ilość sztuk w opakowaniu:	Nr artykułu
90°	Łącznik kątowy 4-otworowy MQW-4-F	IC1	10	00304174

Do zastosowań zewnętrznych lub w środowisku korozyjnym, Hilti zaleca używanie systemu nierdzewnego lub ocynkowanego ogniwo.

Hilti Łącznik kątowy MQW 90°-F

Wykończenie powierzchni:	Ocynkowany ogniowo ok. 56 µm
Aprobaty/Certyfikaty:	ITB, IBDIM

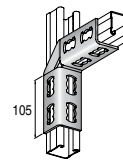

Kąt:	Artykuł	Grupa towarowa:	Ilość sztuk w opakowaniu:	Nr artykułu
90°	Łącznik kątowy 8-otworowy MQW-8/90-F	IC1	10	00304175

Hilti Łącznik kątowy MQW 90°-F

Wykończenie powierzchni:	Ocynkowane ogniowo ok. 56 µm
Aprobaty/Certyfikaty:	ITB, IBDIM

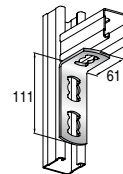

Kąt:	Artykuł	Grupa towarowa:	Ilość sztuk w opakowaniu:	Nr artykułu
90°	Łącznik kątowy 3-otworowy MQW-3-F	IC1	20	00304172

Hilti Łącznik kątowy MQW 90°-F

Wykończenie powierzchni:	Ocynkowany ogniowo ok. 56 µm
Aprobaty/Certyfikaty:	ITB, IBDIM

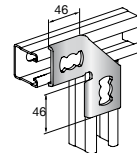

Kąt:	Artykuł	Grupa towarowa:	Ilość sztuk w opakowaniu:	Nr artykułu
90°	Łącznik kątowy 2-otworowy MQW-P2-F	IC1	10	00304177

Hilti Łącznik płaski MQV-T-F

Wykończenie powierzchni:	Ocynkowany ogniowo ok. 56 µm
Aprobaty/Certyfikaty:	ITB, IBDIM

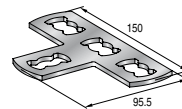

Artykuł	Grupa towarowa:	Ilość sztuk w opakowaniu:	Nr artykułu
Łącznik płaski MQV-T-F	IC1	10	00304157

Hilti Konsola kąтова MQW-S-F

Wykończenie powierzchni:	Ocynkowana ogniowo ok. 56 µm
Aprobaty/Certyfikaty:	ITB, IBDIM

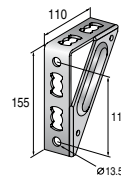

Artykuł	Grupa towarowa:	Ilość sztuk w opakowaniu:	Nr artykułu
Konsola kąтова MQW-S/1-F	IC1	10	00304180

Hilti Konsola kąтова MQW-S-F

Wykończenie powierzchni:	Ocynkowana ogniowo ok. 56 µm
Aprobaty/Certyfikaty:	ITB, IBDIM, Vds

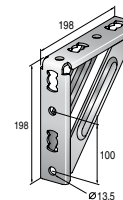

Artykuł	Grupa towarowa:	Ilość sztuk w opakowaniu:	Nr artykułu
Konsola kąтова MQW-S/2-F	IC1	10	00304181

Do zastosowań zewnętrznych lub w środowisku korozyjnym, Hilti zaleca używanie systemu nierdzewnego lub ocynkowanego ogniowo.

Hilti Łączniki kątowe 2-wymiarowe MQV 2D-F

Wykończenie powierzchni:	Ocynkowane ogniowo ok. 56 µm
Aprobaty/Certyfikaty:	ITB, IBDIM

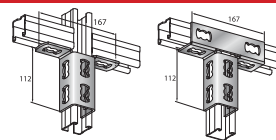

Artykuł	Grupa towarowa:	Ilość sztuk w opakowaniu:	Nr artykułu
Łącznik kątowy MQV-2/2 D-F	IC1	10	00304150
Łącznik kątowy MQV-3/2 D-F	IC1	10	00304152

Hilti Łączniki kątowe 3-wymiarowe MQV 3D-F

Wykończenie powierzchni:	Ocynkowane ogniowo ok. 56 µm
Aprobaty/Certyfikaty:	ITB, IBDIM

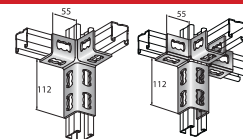

Artykuł	Grupa towarowa:	Ilość sztuk w opakowaniu:	Nr artykułu
Łącznik kątowy MQV-3/3 D-F	IC1	10	00304153
Łącznik kątowy MQV-4/3 D-F	IC1	10	00304154

Hilti Łączniki proste MQV-F

Wykończenie powierzchni:	Ocynkowane ogniowo ok. 56 µm
Aprobaty/Certyfikaty:	ITB

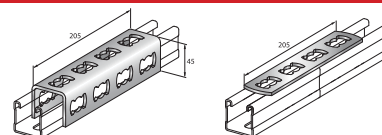

Artykuł	Grupa towarowa:	Ilość sztuk w opakowaniu:	Nr artykułu
Łącznik prosty MQV-12-F	IC1	10	00304155
Łącznik prosty MQV-P4-F	IC1	10	00304156

Hilti Łącznik kątowy MQW 45°/135°-F

Wykończenie powierzchni:	Ocynkowany ogniowo ok. 56 µm
Aprobaty/Certyfikaty:	ITB, IBDIM

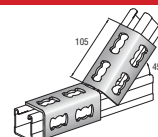

Kąt:	Artykuł	Grupa towarowa:	Ilość sztuk w opakowaniu:	Nr artykułu
45°	Łącznik kątowy 8-otworowy MQW-8/45-F	IC1	10	00304176

Hilti Łącznik kątowy MQW 45°/135°-F

Wykończenie powierzchni:	Ocynkowany ogniowo ok. 56 µm
Aprobaty/Certyfikaty:	ITB, IBDIM

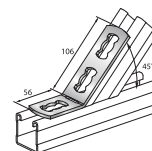

Kąt:	Artykuł	Grupa towarowa:	Ilość sztuk w opakowaniu:	Nr artykułu
45°	Łącznik kątowy 3-otworowy MQW-3/45-F	IC1	20	00304173

Hilti Łącznik kątowy MQW 45°/135°-F

Wykończenie powierzchni:	Ocynkowany ogniowo ok. 56 µm
Aprobaty/Certyfikaty:	ITB, IBDIM

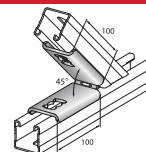

Kąt:	Artykuł	Grupa towarowa:	Ilość sztuk w opakowaniu:	Nr artykułu
45°	Łącznik kątowy 2-otworowy MQW-2/45-F	IC1	10	00304178

Do zastosowań zewnętrznych lub w środowisku korozyjnym, Hilti zaleca używanie systemu nierdzewnego lub ocynkowanego ogniowo.

Hilti Łącznik kątowy MQW 45°/135°-F

Wykończenie powierzchni:	Ocynkowany ogniowo ok. 56 µm
Aprobaty/Certyfikaty:	ITB, IBDIM

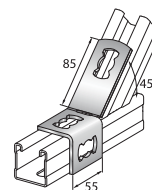

Kąt:	Artykuł	Grupa towarowa:	Ilość sztuk w opakowaniu:	Nr artykułu
135°	Łącznik kątowy 3-otworowy MQW-3/135-F	IC1	10	00304179

Hilti Stopa szyny MQV-F

Wykończenie powierzchni:	Ocynkowana ogniowo ok. 56 µm
Aprobaty/Certyfikaty:	ITB, IBDIM

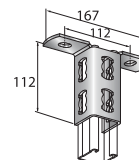

Zastosowanie z:	Artykuł	Grupa towarowa:	Ilość sztuk w opakowaniu:	Nr artykułu
MQ-41-F, MQ-21-D-F, MQ-21-HDG plus, MQ-41-HDG plus	Stopa szyny MQV-2/2 D-14-F	IC1	10	00304151

Hilti Stopy szyny MQP-F

Wykończenie powierzchni:	Ocynkowane ogniowo ok. 56 µm
Aprobaty/Certyfikaty:	ITB, IBDIM

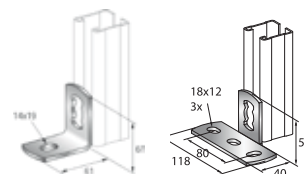

Zastosowanie z:	Artykuł	Grupa towarowa:	Ilość sztuk w opakowaniu:	Nr artykułu
MQ-21-F, MQ-41-F, MQ-21-HDG plus, MQ-41-HDG plus	Stopa szyny MQP-1/1-F	IC1	20	00304161
MQ-21-F, MQ-41-F, MQ-21-HDG plus, MQ-41-HDG plus	Stopa szyny MQP-1/3-F	IC1	20	00304162

Hilti Stopa szyny MQP 2/3-F

Wykończenie powierzchni:	Ocynkowana ogniowo ok. 56 µm
Aprobaty/Certyfikaty:	ITB, IBDIM

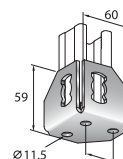

Zastosowanie z:	Artykuł	Grupa towarowa:	Ilość sztuk w opakowaniu:	Nr artykułu
MQ-21-F, MQ-41-F, MQ-21-HDG plus, MQ-41-HDG plus	Stopa szyny MQP-2/3-F	IC1	10	00304163

Hilti Stopa szyny MQP 45-F

Wykończenie powierzchni:	Ocynkowana ogniowo ok. 56 µm
Aprobaty/Certyfikaty:	ITB, IBDIM

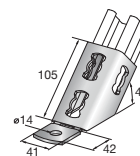

Zastosowanie z:	Artykuł	Grupa towarowa:	Ilość sztuk w opakowaniu:	Nr artykułu
MQ-21-F, MQ-41-F, MQ-21-HDG plus, MQ-41-HDG plus	Stopa szyny MQP-45-F	IC1	10	00304164

Do zastosowań zewnętrznych lub w środowisku korozyjnym, Hilti zaleca używanie systemu nierdzewnego lub ocynkowanego ogniowo.

Hilti Kątownik kombinowany MF-FL

Wykończenie powierzchni:	Ocynkowany ogniowo min. 45 µm
--------------------------	-------------------------------

Artykuł	Grupa towarowa:	Ilość sztuk w opakowaniu:	Nr artykułu
Kątownik kombinowany MF-FL 16	IC1	20	00011606

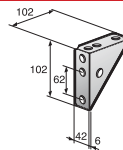

Hilti Stopa szyny MQP-F

Wykończenie powierzchni:	Ocynkowana ogniowo ok. 56 µm
Aprobata/Certyfikaty:	ITB, IBDIM, IBMB

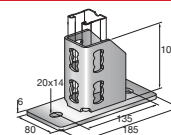

Zastosowanie z:	Artykuł	Grupa towarowa:	Ilość sztuk w opakowaniu:	Nr artykułu
MQ-21-F, MQ-72-F, MQ-21-HDG plus, MQ-72-HDG plus	Stopa szyny MQP-21-72-F	IC1	12	00304165

Hilti Stopa szyny MQP-F

Wykończenie powierzchni:	Ocynkowana ogniowo ok. 56 µm
Aprobata/Certyfikaty:	ITB, IBDIM

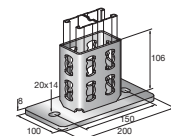

Zastosowanie z:	Artykuł	Grupa towarowa:	Ilość sztuk w opakowaniu:	Nr artykułu
MQ-41-D-F/HDG	Stopa szyny MQP-82-F	IC1	8	00304166

Hilti Stopa szyny MQP-F

Wykończenie powierzchni:	Ocynkowana ogniowo ok. 56 µm
Aprobata/Certyfikaty:	ITB, IBDIM

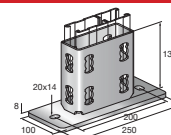

Zastosowanie z:	Artykuł	Grupa towarowa:	Ilość sztuk w opakowaniu:	Nr artykułu
MQ-52-72 D-F, MQ-124X D-F, MQ-52-72 D-F-HDG, MQ-124X D-F-HDG	Stopa szyny MQP-124-F	IC1	6	00304167

Hilti Stopa przegubowa MQP-G-F

Wykończenie powierzchni:	Ocynkowana ogniowo ok. 56 µm
Aprobata/Certyfikaty:	ITB, IBDIM

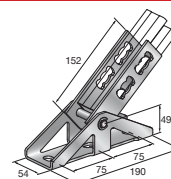

Zastosowanie z:	Artykuł	Grupa towarowa:	Ilość sztuk w opakowaniu:	Nr artykułu
MQ-21-F, MQ-41-F, MQ-21-F-HDG, MQ-41-F-HDG	Stopa przegubowa MQP-G-F	IC2	10	00304168

Hilti Łącznik mostkowy MQB-F

Wykończenie powierzchni:	Ocynkowany ogniowo ok. 56 µm
Aprobata/Certyfikaty:	ITB, IBDIM

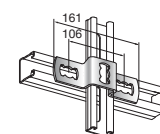

Zastosowanie z:	Artykuł	Grupa towarowa:	Ilość sztuk w opakowaniu:	Nr artykułu
MQ-21-F, MQ-21-F-HDG plus	Łącznik mostkowy MQB-21-F	IC1	10	00304182

Do zastosowań zewnętrznych lub w środowisku korozyjnym, Hilti zaleca używanie systemu nierdzewnego lub ocynkowanego ogniowo.

Hilti Łącznik mostkowy MQB-F

Wykończenie powierzchni:	Ocynkowany ogniowo ok. 56 µm
Aprobata/Certyfikaty:	ITB, IBDIM

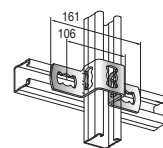

Zastosowanie z:	Artykuł	Grupa towarowa:	Ilość sztuk w opakowaniu:	Nr artykułu
MQ-41-F/HDG plus	Łącznik mostkowy MQB-41-F	IC1	10	00304183

Hilti Łącznik mostkowy MQB-F

Wykończenie powierzchni:	Ocynkowany ogniowo ok. 56 µm
Aprobata/Certyfikaty:	ITB, IBDIM

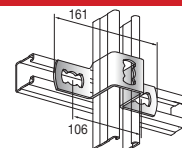

Zastosowanie z:	Artykuł	Grupa towarowa:	Ilość sztuk w opakowaniu:	Nr artykułu
MQ-52-F/HDG plus	Łącznik mostkowy MQB-52-F	IC1	10	00304184

Hilti Łącznik mostkowy MQB-F

Wykończenie powierzchni:	Ocynkowany ogniowo ok. 56 µm
Aprobata/Certyfikaty:	ITB, IBDIM

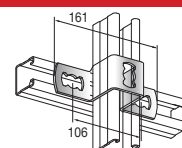

Zastosowanie z:	Artykuł	Grupa towarowa:	Ilość sztuk w opakowaniu:	Nr artykułu
MQ-72-F	Łącznik mostkowy MQB-72-F	IC1	10	00304185

Hilti Łącznik mostkowy MQB-F

Wykończenie powierzchni:	Ocynkowany ogniowo ok. 56 µm
Aprobata/Certyfikaty:	ITB, IBDIM

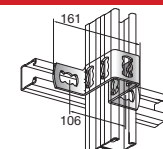

Zastosowanie z:	Artykuł	Grupa towarowa:	Ilość sztuk w opakowaniu:	Nr artykułu
MQ-41-D-F/HDG plus	Łącznik mostkowy MQB-82-F	IC1	10	00304186

Hilti Łącznik mostkowy MQB-F

Wykończenie powierzchni:	Ocynkowany ogniowo ok. 56 µm
Aprobata/Certyfikaty:	ITB, IBDIM

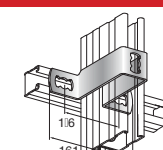

Zastosowanie z:	Artykuł	Grupa towarowa:	Ilość sztuk w opakowaniu:	Nr artykułu
MQ-52-72-D-F, MQ-124X-D-F	Łącznik mostkowy MQB-124-F	IC1	10	00304187

Hilti Łącznik mostkowy MQB-F

Wykończenie powierzchni:	Ocynkowany ogniowo ok. 56 µm
Aprobata/Certyfikaty:	ITB, IBDIM

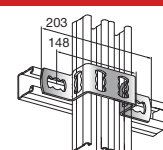

Zastosowanie z:	Artykuł	Grupa towarowa:	Ilość sztuk w opakowaniu:	Nr artykułu
MQ-41-D-F/HDG plus; MQ-21-D-F/HDG plus	Łącznik mostkowy MQB-41x2-F	IC1	10	00304188

Do zastosowań zewnętrznych lub w środowisku korozyjnym, Hilti zaleca używanie systemu nierdzewnego lub ocynkowanego ogniowo.

Hilti Łącznik mostkowy MQB-F

Wykończenie powierzchni:	Ocynkowany ogniowo ok. 56 µm
Aprobata/Certyfikaty:	ITB, IBDIM

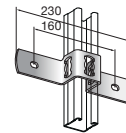

Zastosowanie z:	Artykuł	Grupa towarowa:	Ilość sztuk w opakowaniu:	Nr artykułu
MQ-41-F/HDG plus; MQ-21-D-F/HDG plus	Łącznik mostkowy MQB-G41-F	IC1	10	00304189

Hilti Klamry dźwigara MQT-F

Wykończenie powierzchni:	Ocynkowane ogniowo ok. 56 µm
Maks. grubość półki profilu:	≤ 23 mm
Aprobata/Certyfikaty:	ITB, IBDIM

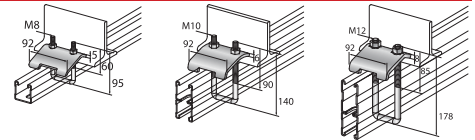

Zastosowanie z:	Artykuł	Grupa towarowa:	Ilość sztuk w opakowaniu:	Nr artykułu
MQ-21-F/HDG plus; MQ-41-F/HDG plus; MQ-21 D-F/HDG plus	Klamra dźwigara MQT-21-41-F	IC1	10	00304190
MQ-41-F/HDG plus; MQ-52-F/HDG plus; MQ-72-F; MQ-41 D-F /HDG plus	Klamra dźwigara MQT-41-82-F	IC1	10	00304191
MQ-41 D-F/HDG plus; MQ-52-72 D-F; MQ-124 XD-F	Klamra dźwigara MQT-82-124-F	IC1	10	00304192

Hilti Klamry dźwigara MQT-C-F

Wykończenie powierzchni:	Ocynkowane ogniowo ok. 56 µm
Maks. grubość półki profilu:	≤ 23 mm
Aprobata/Certyfikaty:	ITB, IBDIM

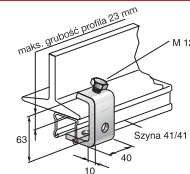

Zastosowanie z:	Artykuł	Grupa towarowa:	Ilość sztuk w opakowaniu:	Nr artykułu
MQ-41-F/HDG plus	Klamra dźwigara MQT-C21-F	IC1	4	00304193
MQ-21-F/HDG plus; MQ-41-F/HDG plus; MQ-52-F/HDG plus; MQ-72-F	Klamra dźwigara MQT-C22-F	IC1	10	00304194
MQ-21-F/HDG plus; MQ-41-F/HDG plus; MQ-52-F/HDG plus; MQ-72-F	Klamra dźwigara MQT-C23-F	IC1	6	00304195

Hilti Płytki szynowe MQZ-L-F

Wykończenie powierzchni:	Ocynkowane ogniowo ok. 56 µm
Aprobata/Certyfikaty:	ITB, IBDIM, IBMB

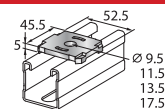

Średnica wiertła:	Artykuł	Grupa towarowa:	Ilość sztuk w opakowaniu:	Nr artykułu
9,5 mm	Płytki szynowa MQZ-L9-F	IC1	20	00304196
11,5 mm	Płytki szynowa MQZ-L11-F	IC1	20	00304197
13,5 mm	Płytki szynowa MQZ-L13-F	IC1	20	00304198
17,5 mm	Płytki szynowa MQZ-L17-F	IC1	20	00304199

Hilti Podkładka montażowa MQZ-U-F

Wykończenie powierzchni:	Ocynkowana ogniowo ok. 56 µm
Aprobata/Certyfikaty:	ITB, IBDIM

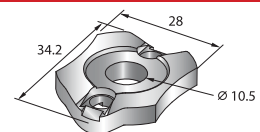

Średnica wiertła:	Artykuł	Grupa towarowa:	Ilość sztuk w opakowaniu:	Nr artykułu
10,5 mm	Podkładka montażowa MQZ-U-F	IC1	40	00304208

Do zastosowań zewnętrznych lub w środowisku korozyjnym, Hilti zaleca używanie systemu nierdzewnego lub ocynkowanego ogniowo.

Hilti Adaptery MQZ-A-F

Wykończenie powierzchni:	Ocynkowane ogniowo ok. 56 µm
Aprobata/Certyfikaty:	ITB, IBDIM

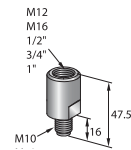

Srednica zewnętrzna:	Srednica wiertła:	Artykuł	Grupa towarowa:	Ilość sztuk w opakowaniu:	Nr artykułu
M12	M10	Adapter MQZ-A M12/M10-F	IC1	25	00284386
M16	M12	Adapter MQZ-A M16/M12-F*	IC1	25	00304763
1/2"	M16	Adapter MQZ-A 1/2"/M16-F*	IC1	25	00304203
3/4"	M16	Adapter MQZ-A 3/4"/M16-F*	IC1	25	00304204
1"	M16	Adapter MQZ-A 1"/M16-F	IC1	25	00304205

*posiada aprobatę ITB

Hilti Łączniki szynowe MQZ-SV/SS-F

Wykończenie powierzchni:	Ocynkowane ogniowo ok. 56 µm
Aprobata/Certyfikaty:	ITB, IBDIM

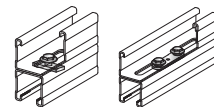

Artykuł	Grupa towarowa:	Ilość sztuk w opakowaniu:	Nr artykułu
Łącznik szynowy MQZ-SV-F	IC1	40	00304206
Łącznik zabezpieczający MQZ-SS-F	IC1	40	00304207

Hilti Śruby z łbem sześciokątnym HDG

Wykończenie powierzchni:	Ocynkowane ogniowo min. 45 µm
Skład materiału:	Stal nierdzewna zgodnie z DIN-EN-ISO 4017
Aprobata/Certyfikaty:	ITB, IBDIM

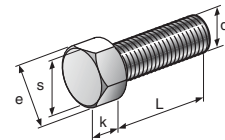

Połączenie gwintowane:	Długość:	Artykuł	Grupa towarowa:	Ilość sztuk w opakowaniu:	Nr artykułu
M8	25 mm	Śruba 6-kątna M8x25-F	IC	100	00304787
M10	25 mm	Śruba 6-kątna M10x25-F	IC	100	00304788
M12	25 mm	Śruba 6-kątna M12x25-F	IC	50	00304789
M12	30 mm	Śruba 6-kątna M12x30-F	IC	50	00284387
M16	30 mm	Śruba 6-kątna M16x30-F	IC	25	00304790

Hilti Nakrętki sześciokątne HDG

Wykończenie powierzchni:	Ocynkowane ogniowo min. 45 µm
Aprobata/Certyfikaty:	ITB, IBDIM

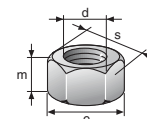

Połączenie gwintowane:	Artykuł	Grupa towarowa:	Ilość sztuk w opakowaniu:	Nr artykułu
M8	Nakrętka 6-kątna M8-F	IC	100	00304764
M10	Nakrętka 6-kątna M10-F	IC	100	00304765
M12	Nakrętka 6-kątna M12-F	IC	100	00304766
M16	Nakrętka 6-kątna M16-F	IC	50	00304767
M20	Nakrętka 6-kątna M20-F	IC	50	00304768

Do zastosowań zewnętrznych lub w środowisku korozyjnym, Hilti zaleca używanie systemu nierdzewnego lub ocynkowanego ogniowo.

Hilti Złączki dystansowe (mufy) okrągłe HDG

Wykończenie powierzchni:	Ocynkowane ogniowo min. 45 µm
Skład materiału:	Stal klasa 8.8 ISO-metric
Aprobata/Certyfikaty:	ITB, IBDIM

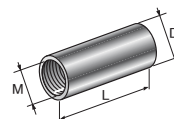

Połączenie gwintowane:	Długość:	Artykuł	Grupa towarowa:	Ilość sztuk w opakowaniu:	Nr artykułu
M8	25 mm	Złączka dystansowa M8x25-F	IP	50	00304791
M10	30 mm	Złączka dystansowa M10x30-F	IP	50	00304792
M12	40 mm	Złączka dystansowa M12x40-F	IP	50	00304793
M16	50 mm	Złączka dystansowa M16x50-F	IP	20	00304794

Hilti Podkładki płaskie HDG

Wykończenie powierzchni:	Ocynkowane ogniowo min. 45 µm
Skład materiału:	Zgodnie z DIN EN ISO 7089
Aprobata/Certyfikaty:	ITB, IBDIM

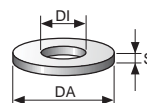

Srednica zewnętrzna:	Srednica wiertła:	Artykuł	Grupa towarowa:	Ilość sztuk w opakowaniu:	Nr artykułu
16 mm	8,4 mm	Podkładka płaska A 8,4/16-F	IC	100	00304769
20 mm	10,5 mm	Podkładka płaska A 10,5/20-F	IC	100	00304770
24 mm	13 mm	Podkładka płaska A 13/24-F	IC	100	00304771
30 mm	17 mm	Podkładka płaska A 17/30-F	IC	100	00304772

Hilti Pręty gwintowane HDG AM-F

Wykończenie powierzchni:	Ocynkowane ogniowo min. 45 µm
Skład materiału:	Stal klasa 4.8
Aprobata/Certyfikaty:	ITB, IBDIM

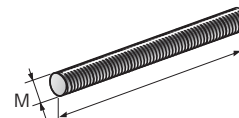

Rozmiar gwintu:	Długość:	Artykuł	Grupa towarowa:	Ilość sztuk w opakowaniu:	Nr artykułu
M10	1 m	Pręt gwintowany AM10x1000-F 4.8	IC	20	00304773
M12	1 m	Pręt gwintowany AM12x1000-F 4.8	IC	15	00304774
M12	2 m	Pręt gwintowany AM12x2000-F 4.8	IC	15	00304775
M16	1 m	Pręt gwintowany AM16x1000-F 4.8	IC	5	00304776
M16	2 m	Pręt gwintowany AM16x2000-F 4.8	IC	5	00304777
M20	1 m	Pręt gwintowany AM20x1000-F 4.8	IC	5	00304778
M20	2 m	Pręt gwintowany AM20x2000-F 4.8	IC	5	00304779

Hilti Rury gwintowane GR-G-F

Wykończenie powierzchni:	Ocynkowane ogniowo min. 45 µm
Skład materiału:	Stal klasa 4.6 wg DIN EN ISO 228-1
Aprobata/Certyfikaty:	ITB, IBDIM

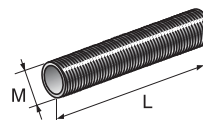

Długość:	Artykuł	Grupa towarowa:	Ilość sztuk w opakowaniu:	Nr artykułu
1 m	Rura gwintowana GR-G 1/2"x1000-F 4.6	IC	10	00304780
1 m	Rura gwintowana GR-G 3/4"x1000-F 4.6	IC	10	00304781
1 m	Rura gwintowana GR-G 1"x1000-F 4.6	IC	5	00304782
1 m	Rura gwintowana GR-G 1 1/4"x1000-F 4.6	IC	5	00304783

Hilti Prowadnica przesuwna MRG 2-F

Wykończenie powierzchni:	Stal ocynkowana ogniowo
Maksymalne zalecane obciążenie:	1500 N
Dodatkowe informacje o produkcie:	Zakres przesuwu: 80 mm
Aprobata/Certyfikaty:	ITB, IBDIM



Głowica łącząca:	Artykuł	Grupa towarowa:	Ilość sztuk w opakowaniu:	Nr artykułu
M10, M12	Prowadnica przesuwna rolkowa MRG 2.0 M10	IP1	5	00304213

Hilti Prowadnica przesuwna MRG-D6-F

Wykończenie powierzchni:	Stal ocynkowana ogniowo
Maksymalne zalecane obciążenie:	6000 N
Dodatkowe informacje o produkcie:	Zakres przesuwu: 116 mm
Aprobata/Certyfikaty:	ITB, IBDIM



Głowica łącząca:	Artykuł	Grupa towarowa:	Ilość sztuk w opakowaniu:	Nr artykułu
M12, M16	Prowadnica przesuwna MRG-D6-F	IP1	5	00304214

Hilti Płytki podstawy MFP-GP-F

Wykończenie powierzchni:	Stal ocynkowana ogniowo
Skład materiału:	S235JR stal zgodnie z DIN EN 10025
Aprobata/Certyfikaty:	ITB, IBDIM



Głowica łącząca:	Artykuł	Grupa towarowa:	Ilość sztuk w opakowaniu:	Nr artykułu
M20	Płytki podstawy punktu stałego MFP-GP 20-F	IP1	1	00304251

Hilti Płytki podstawy MFP-GP-F

Wykończenie powierzchni:	Stal ocynkowana ogniowo
Skład materiału:	S235JR stal zgodnie z DIN EN 10025
Aprobata/Certyfikaty:	ITB, IBDIM

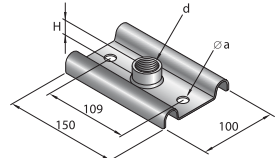

Głowica łącząca:	Artykuł	Grupa towarowa:	Ilość sztuk w opakowaniu:	Nr artykułu
M16	Płytki podstawy MFP-GP 16-F	IP	1	00304279

Hilti Obejmy do lekkiego punktu stałego MFP-L-F

Wykończenie powierzchni:	Stal ocynkowana ogniowo
Skład materiału:	QRST 37-2
Dodatkowe informacje o produkcie:	Osiowe obciążenie gwarantowane tylko w połączeniu dla wys. H=150 mm z MFP-GP20-F i HST-R M12x20
Aprobata/Certyfikaty:	ITB, IBDIM

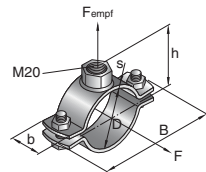

Rozmiar rury:	Zakres średnic - średnica D:	Artykuł	Grupa towarowa:	Ilość sztuk w opakowaniu:	Nr artykułu
1/2"	21 - 22 mm	Obejma punktu stałego MFP-L NW 15 M20-F	IP1	20	00304232
3/4"	25 - 27 mm	Obejma punktu stałego MFP-L NW 20 M20-F	IP1	20	00304233
1 "	33 - 35 mm	Obejma punktu stałego MFP-L NW 25 M20-F	IP1	20	00304234
1-1/2"	42 - 45 mm	Obejma punktu stałego MFP-L NW 32 M20-F	IP1	20	00304235
1-1/2"	47 - 50 mm	Obejma punktu stałego MFP-L NW 40 M20-F	IP1	20	00304236
2"	57 - 61 mm	Obejma punktu stałego MFP-L NW 50 M20-F	IP1	20	00304237
-	68 - 72 mm	Obejma punktu stałego MFP-L NW 68/72-F	IP1	20	00304238
2-1/2"	75 - 79 mm	Obejma punktu stałego MFP-L NW 65 M20-F	IP1	20	00304239
3"	88 - 90 mm	Obejma punktu stałego MFP-L NW 80 M20-F	IP1	20	00304240
-	108-115 mm	Obejma punktu stałego MFP-L NW 4" M20-F	IP1	6	00304242
-	133-140 mm	Obejma punktu stałego MFP-L NW 125 M20-F	IP1	6	00304244

Akcesoria



Artykuł	Punkt stały MFP 1-F (Fzal. 3 kN)	Punkt stały MFP 1a-F (Fzal. 3 kN)	Punkt stały MFP 2D-F (Fzal. 10 kN)	Punkt stały MFP 3D-F (Fzal. 20 kN)	Grupa towarowa:	Ilość sztuk w opakowaniu:	Nr artykułu
Zestaw podstawowy do punktów stałych MFP-BP 16-F Oferujemy wsparcie techniczne w zakresie obciążeń, aplikacji itp. Podane obciążenia są gwarantowane pod warunkiem zastosowania kotwy HST-R.					IP1	1	00304255
Zestaw podstawowy do punktów stałych MFP-BP 20-F Oferujemy wsparcie techniczne w zakresie obciążeń, aplikacji itp. Podane obciążenia są gwarantowane pod warunkiem zastosowania kotwy HST-R.		■	■	■	IP1	1	00304252
Zestaw naciągów do punktów stałych MFP-AP 1-F Oferujemy wsparcie techniczne w zakresie obciążeń, aplikacji itp. Podane obciążenia są gwarantowane pod warunkiem zastosowania kotwy HST-R.		■			IP1	1	00304253
Zestaw naciągów do punktów stałych MFP-AP 2D-F Oferujemy wsparcie techniczne w zakresie obciążeń, aplikacji itp. Podane obciążenia są gwarantowane pod warunkiem zastosowania kotwy HST-R.			■	■	IP1	1	00304254
Zestaw naciągów do punktów stałych MFP-AP 4-F Oferujemy wsparcie techniczne w zakresie obciążeń, aplikacji itp. Podane obciążenia są gwarantowane pod warunkiem zastosowania kotwy HST-R.				■	IP1	1	00304256

Przykłady zastosowań punktów stałych

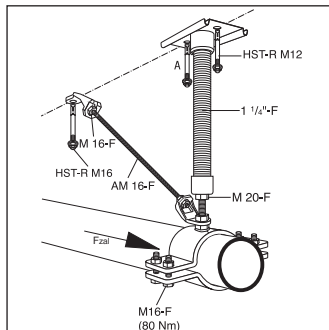

Punkt stały MFP 1-F
(Fzal. 3 kN)

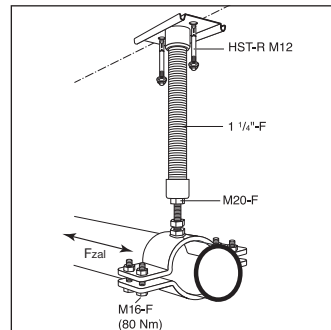

Punkt stały MFP 1a-F
(Fzal. 3 kN)

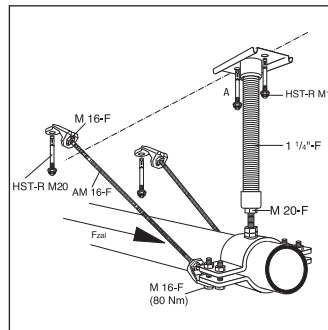

Punkt stały MFP 2D-F
(Fzal. 10 kN)

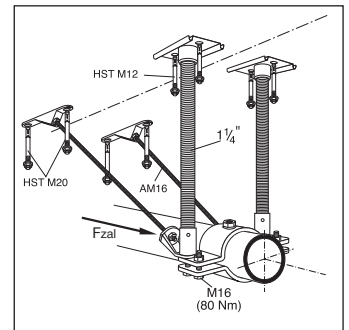

Punkt stały MFP 3D-F
(Fzal. 20 kN)

Hilti Obejmy ocynkowane ogniowo MP-MI-F

Wykończenie powierzchni:	Stal ocynkowana ogniowo
Przeciętna redukcja hałasu:	18 dB (A)
Dodatkowe informacje o produkcie:	Gwint głowicy: M10, śruby zaciskowe M8 w komplecie, obejma z gumą izolacyjną
Aprobaty/Certyfikaty:	ITB, IBDIM, IBMB



Rozmiar rury:	Zakres średnic - średnica D:	Gwint głowicy:	Artykuł	Grupa towarowa:	Ilość sztuk w opakowaniu:	Nr artykułu
1/2"	20 - 25 mm	M10	Masywna obejma do rur MP-MI-F 1/2" M10	IP1	25	00304258
3/4"	25 - 30 mm	M10	Masywna obejma do rur MP-MI-F 3/4" M10	IP1	25	00304259
1"	32 - 38 mm	M10	Masywna obejma do rur MP-MI-F 1" M10	IP1	25	00304260
1-1/4"	40 - 45 mm	M10	Masywna obejma do rur MP-MI-F 1 1/4" M10	IP1	25	00304261
1-1/2"	48 - 54 mm	M10	Masywna obejma do rur MP-MI-F 1 1/2" M10	IP1	25	00304262
-	54 - 57 mm	M10	Masywna obejma do rur MP-MI-F 54/57 M10	IP1	10	00304263
2"	57 - 64 mm	M10	Masywna obejma do rur MP-MI-F 2" M10	IP1	10	00304264
-	68 - 72 mm	M10	Masywna obejma do rur MP-MI-F 68/72 M10	IP1	10	00304265
2-1/2"	70 - 77 mm	M10	Masywna obejma do rur MP-MI-F 2 1/2" M10	IP1	10	00304266
-	78 - 84 mm	M10	Masywna obejma do rur MP-MI-F 80/84 M10	IP1	10	00304267
3"	82 - 90 mm	M10	Masywna obejma do rur MP-MI-F 3" M10	IP1	10	00304268

Hilti Obejmy ocynkowane ogniowo MP-M-F

Wykończenie powierzchni:	Stal ocynkowana ogniowo
Dodatkowe informacje o produkcie:	Gwint głowicy: M10, śruby zaciskowe M8 w komplecie, obejma bez gumy izolacyjnej
Aprobaty/Certyfikaty:	ITB, IBDIM, IBMB



Rozmiar rury:	Gwint głowicy:	Zakres średnic - średnica D:	Artykuł	Grupa towarowa:	Ilość sztuk w opakowaniu:	Nr artykułu
1/2"	M10	20 - 25 mm	Masywna obejma do rur MP-M-F 1/2" M10	IP1	25	00304269
3/4"	M10	25 - 30 mm	Masywna obejma do rur MP-M-F 3/4" M10	IP1	25	00304270
1"	M10	32 - 38 mm	Masywna obejma do rur MP-M-F 1" M10	IP1	25	00304271
1-1/4"	M10	40 - 45 mm	Masywna obejma do rur MP-M-F 1 1/4" M10	IP1	25	00304272
1-1/2"	M10	48 - 54 mm	Masywna obejma do rur MP-M-F 1 1/2" M10	IP1	25	00304273
-	M10	54 - 57 mm	Masywna obejma do rur MP-M-F 54/57 M10	IP1	10	00304274
2"	M10	57 - 64 mm	Masywna obejma do rur MP-M-F 2" M10	IP1	10	00304275
-	M10	68 - 72 mm	Masywna obejma do rur MP-M-F 68/72 M10	IP1	10	00304276
2-1/2"	M10	70 - 77 mm	Masywna obejma do rur MP-M-F 2 1/2" M10	IP1	10	00304277
3"	M10	82 - 90 mm	Masywna obejma do rur MP-M-F 3" M10	IP1	5	00304278

Do zastosowań zewnętrznych lub w środowisku korozyjnym, Hilti zaleca używanie systemu nierdzewnego lub ocynkowanego ogniowo.

Hilti Obejmy ocynkowane ogniowo MP-MXI-F

Wykończenie powierzchni:	Stal ocynkowana ogniowo
Przeciętna redukcja hałasu:	16 dB (A)
Aprobata/Certyfikaty:	ITB, IBDIM, IBMB



Rozmiar rury:	Rozmiar rury:	Gwint głowicy:	Zakres średnic - średnica D:	Artykuł	Grupa towarowa:	Ilość sztuk w opakowaniu:	Nr artykułu
2"	60-65	M10/M12	60 - 65 mm	Masywna obejma do rur MP-MXI-F 2" M10/M12	IP1	25	00374897
2-1/2"	73-78	M10/M12	73 - 78 mm	Masywna obejma do rur MP-MXI-F 2 1/2" M10/ M12	IP1	25	00374898
3"	88-93	M10/M12	88 - 93 mm	Masywna obejma do rur MP-MXI-F 3" M10/M12	IP1	25	00374899
4"	108-116	M16	108 - 116 mm	Masywna obejma do rur MP-MXI-F 4" M16	IP1	25	00374900
-	122-126	M16	122 - 126 mm	Masywna obejma do rur MP-MXI-F 125 M16	IP1	25	00374901
-	131-137	M16	131 - 137 mm	Masywna obejma do rur MP-MXI-F 133 M16	IP1	10	00374902
5"	139-144	M16	139 - 144 mm	Masywna obejma do rur MP-MXI-F 5" M16	IP1	10	00374903
-	159-166	M16	159 - 166 mm	Masywna obejma do rur MP-MXI-F 159 M16	IP1	10	00374904
6"	163-170	M16	163 - 170 mm	Masywna obejma do rur MP-MXI-F 6" M16	IP1	10	00374905
-	177-182	M16	177 - 182 mm	Masywna obejma do rur MP-MXI-F 177.8 M16	IP1	10	00374906
-	192-200	M16	192 - 200 mm	Masywna obejma do rur MP-MXI-F 193.7 M16	IP1	10	00374907
-	210-218	M16	210 - 218 mm	Masywna obejma do rur MP-MXI-F 210 M16	IP1	10	00374908
-	219-228	M16	219 - 228 mm	Masywna obejma do rur MP-MXI-F 219 M16	IP1	10	00374909
-	244-253	M16	244 - 253 mm	Masywna obejma do rur MP-MXI-F 244.5 M16	IP1	10	00374910
-	267-274	M16	267 - 274 mm	Masywna obejma do rur MP-MXI-F 267/274 M	IP1	10	00374911
-	275-282	M16	275 - 282 mm	Masywna obejma do rur MP-MXI-F 275 M16	IP1	10	00374912
-	315-324	M16	315 - 324 mm	Masywna obejma do rur MP-MXI-F 324 M16	IP1	1	00374913
-	325-330	M16	325 - 330 mm	Masywna obejma do rur MP-MXI-F 326 M16	IP1	1	00374914
-	348-356	M16	348 - 356 mm	Masywna obejma do rur MP-MXI-F 355 M16	IP1	1	00374915
-	364-372	M16	364 - 372 mm	Masywna obejma do rur MP-MXI-F 368 M16	IP1	1	00374916
-	400-409	M16	400 - 409 mm	Masywna obejma do rur MP-MXI-F 406 M16	IP1	1	00374917
-	454-462	M16	454 - 462 mm	Masywna obejma do rur MP-MXI-F 457 M16	IP1	1	00374918
-	500-508	M16	500 - 508 mm	Masywna obejma do rur MP-MXI-F 508 M16	IP1	1	00374919

Do zastosowań zewnętrznych lub w środowisku korozyjnym, Hilti zaleca używanie systemu nierdzewnego lub ocynkowanego ogniowo.

Hilti Obejmy ocynkowane ogniowo MP-MX-F

Wykończenie powierzchni:	Stal ocynkowana ogniowo
Aprobata/Certyfikaty:	ITB, IBDIM, IMBM



Rozmiar rury:	Rozmiar rury:	Gwint głowicy:	Zakres średnic - średnica D:	Artykuł	Grupa towarowa:	Ilość sztuk w opakowaniu:	Nr artykułu
2"	60-65	M10/M12	60 - 65 mm	Masywna obejma do rur MP-MX-F 2" M10/M12	IP1	25	00374943
2-1/2"	73-78	M10/M12	73 - 78 mm	Masywna obejma do rur MP-MX-F 2 1/2" M10/M12	IP1	25	00374944
3"	88-93	M10/M12	88 - 93 mm	Masywna obejma do rur MP-MX-F 3" M10/M12	IP1	25	00374945
4"	108-116	M16	108 - 116 mm	Masywna obejma do rur MP-MX-F 4" M16	IP1	25	00374946
-	122-128	M16	122 - 128 mm	Masywna obejma do rur MP-MX-F 125 M16	IP1	25	00374947
-	132-138	M16	132 - 138 mm	Masywna obejma do rur MP-MX-F 133 M16	IP1	1	00374948
5"	139-144	M16	139 - 144 mm	Masywna obejma do rur MP-MX-F 5" M16	IP1	10	00374949
-	159-166	M16	159 - 166 mm	Masywna obejma do rur MP-MX-F 159 M16	IP1	10	00374950
6"	163-170	M16	163 - 170 mm	Masywna obejma do rur MP-MX-F 6" M16	IP1	10	00374951
-	177-182	M16	177 - 182 mm	Masywna obejma do rur MP-MX-F 177.8 M16	IP1	10	00374952
-	192-200	M16	192 - 200 mm	Masywna obejma do rur MP-MX-F 193.7 M16	IP1	10	00374953
-	210-218	M16	210 - 218 mm	Masywna obejma do rur MP-MX-F 210 M16	IP1	10	00374954
-	219-228	M16	219 - 228 mm	Masywna obejma do rur MP-MX-F 219 M16	IP1	10	00374955
-	244-253	M16	244 - 253 mm	Masywna obejma do rur MP-MX-F 244.5 M16	IP1	10	00374956
-	267-274	M16	267 - 274 mm	Masywna obejma do rur MP-MX-F 267/274 M1	IP1	10	00374957
-	275-282	M16	275 - 282 mm	Masywna obejma do rur MP-MX-F 275 M16	IP1	10	00374958
-	315-324	M16	315 - 324 mm	Masywna obejma do rur MP-MX-F 324 M16	IP1	1	00374959
-	325-330	M16	325 - 330 mm	Masywna obejma do rur MP-MX-F 326 M16	IP1	1	00374960
-	348-356	M16	348 - 356 mm	Masywna obejma do rur MP-MX-F 355 M16	IP1	1	00374961
-	364-372	M16	364 - 372 mm	Masywna obejma do rur MP-MX-F 368 M16	IP1	1	00374962
-	400-409	M16	400 - 409 mm	Masywna obejma do rur MP-MX-F 406 M16	IP1	1	00374963
-	454-462	M16	454 - 462 mm	Masywna obejma do rur MP-MX-F 457 M16	IP1	1	00374964
-	500-508	M16	500 - 508 mm	Masywna obejma do rur MP-MX-F 508 M16	IP1	1	00374965

Hilti Szyny montażowe MQ-21-R A2

Skład materiału:	Stal nierdzewna, 1.4301 (A2)
Aprobata/Certyfikaty:	ITB, IBDIM, RAL-GZ 655/2

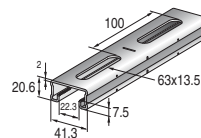

Wysokość:	Długość:	Grubość materiału:	Artykuł	Grupa towarowa:	Ilość sztuk w opakowaniu:	Nr artykułu
20,6 mm	3 m	2 mm	Szyna montażowa MQ-21-R A2 3m	IC3	1	00303990
20,6 mm	6 m	2 mm	Szyna montażowa MQ-21-R A2 6m	IC3	1	00303991

Hilti Szyny montażowe MQ-41-R A2

Skład materiału:	Stal nierdzewna, 1.4301 (A2)
Aprobata/Certyfikaty:	ITB, IBDIM, RAL-GZ 655/2

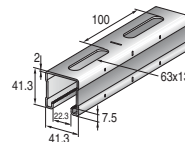

Wysokość:	Długość:	Grubość materiału:	Artykuł	Grupa towarowa:	Ilość sztuk w opakowaniu:	Nr artykułu
41,3 mm	3 m	2 mm	Szyna montażowa MQ-41-R A2 3m	IC3	1	00303994
41,3 mm	6 m	2 mm	Szyna montażowa MQ-41-R A2 6m	IC3	1	00303995

Hilti Szyny montażowe podwójne MQ-21 D-R A2

Skład materiału:	Stal nierdzewna, 1.4301 (A2)
Aprobata/Certyfikaty:	ITB, IBDIM, RAL-GZ 655/2

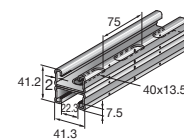

Wysokość:	Długość:	Grubość materiału:	Artykuł	Grupa towarowa:	Ilość sztuk w opakowaniu:	Nr artykułu
41,2 mm	3 m	2 mm	Szyna montażowa MQ-21 D-R A2 3m	IC3	1	00304000
41,2 mm	6 m	2 mm	Szyna montażowa MQ-21 D-R A2 6m	IC3	1	00304001

Hilti Szyny montażowe MQ-21-R

Skład materiału:	Stal nierdzewna, 1.4571 (A5)
Aprobata/Certyfikaty:	ITB, IBDIM, RAL-GZ 655/2

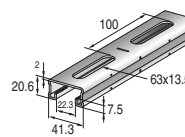

Wysokość:	Długość:	Grubość materiału:	Artykuł	Grupa towarowa:	Ilość sztuk w opakowaniu:	Nr artykułu
20,6 mm	3 m	2 mm	Szyna montażowa MQ-21-R 3m	IC3	1	00303988
20,6 mm	6 m	2 mm	Szyna montażowa MQ-21-R 6m	IC3	1	00303989

Hilti Szyny montażowe MQ-41-R

Skład materiału:	Stal nierdzewna, 1.4571 (A5)
Aprobata/Certyfikaty:	ITB, IBDIM, RAL-GZ 655/2

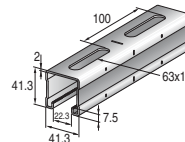

Wysokość:	Długość:	Grubość materiału:	Artykuł	Grupa towarowa:	Ilość sztuk w opakowaniu:	Nr artykułu
41,3 mm	3 m	2 mm	Szyna montażowa MQ-41-R 3m	IC3	1	00303992
41,3 mm	6 m	2 mm	Szyna montażowa MQ-41-R 6m	IC3	1	00303993

Hilti Szyny montażowe MQ-52-R

Skład materiału:	Stal nierdzewna, 1.4571 (A5)
Aprobata/Certyfikaty:	ITB, IBDIM, RAL-GZ 655/2

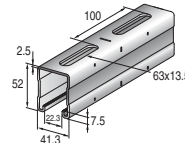

Wysokość:	Długość:	Grubość materiału:	Artykuł	Grupa towarowa:	Ilość sztuk w opakowaniu:	Nr artykułu
52 mm	3 m	2,5 mm	Szyna montażowa MQ-52-R 3m	IC3	1	00303996
52 mm	6 m	2,5 mm	Szyna montażowa MQ-52-R 6m	IC3	1	00303997

Hilti Szyny montażowe podwójne MQ-21 D-R

Skład materiału:	Stal nierdzewna, 1.4571 (A5)
Aprobaty/Certyfikaty:	ITB, IBDIM, RAL-GZ 655/2

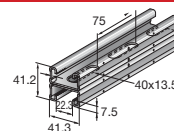

Wysokość:	Długość:	Grubość materiału:	Artykuł	Grupa towarowa:	Ilość sztuk w opakowaniu:	Nr artykułu
41,2 mm	3 m	2 mm	Szyna montażowa MQ-21 D-R 3m	IC3	1	00303998
41,2 mm	6 m	2 mm	Szyna montażowa MQ-21 D-R 6m	IC3	1	00303999

Hilti Szyny montażowe podwójne MQ-41 D-R

Skład materiału:	Stal nierdzewna, 1.4571 (A5)
Aprobaty/Certyfikaty:	ITB, IBDIM, RAL-GZ 655/2

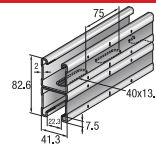

Wysokość:	Długość:	Grubość materiału:	Artykuł	Grupa towarowa:	Ilość sztuk w opakowaniu:	Nr artykułu
82,6 mm	3 m	2 mm	Szyna montażowa MQ-41 D-R 3m	IC3	1	00304002
82,6 mm	6 m	2 mm	Szyna montażowa MQ-41 D-R 6m	IC3	1	00304003

Hilti Konsola MQK-21-R

Skład materiału:	Stal nierdzewna, 1.4751 (A5)
Aprobaty/Certyfikaty:	ITB, IBDIM

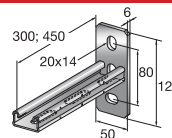

Długość:	Artykuł	Grupa towarowa:	Ilość sztuk w opakowaniu:	Nr artykułu
450 mm	Konsola MQK-21/450-R	IC3	10	00304004

Hilti Konsole MQK-41-R

Skład materiału:	Stal nierdzewna, 1.4751 (A5)
Aprobaty/Certyfikaty:	ITB, IBDIM, IBMB

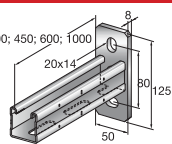

Długość:	Artykuł	Grupa towarowa:	Ilość sztuk w opakowaniu:	Nr artykułu
300 mm	Konsola MQK-41/300-R	IC3	10	00304005
450 mm	Konsola MQK-41/450-R	IC3	10	00304006
600 mm	Konsola MQK-41/600-R	IC3	8	00304007

Hilti Konsola MQK-21 D-R

Skład materiału:	Stal nierdzewna, 1.4751 (A5)
Aprobaty/Certyfikaty:	ITB, IBDIM, IBMB

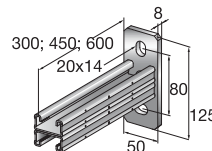

Długość:	Artykuł	Grupa towarowa:	Ilość sztuk w opakowaniu:	Nr artykułu
450 mm	Konsola MQK-21 D/450-R	IC3	10	00304008

Hilti Konsola MQK-41 D-R

Skład materiału:	Stal nierdzewna, 1.4751 (A5)
Aprobaty/Certyfikaty:	ITB, IBDIM

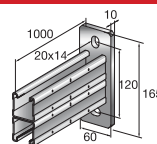

Długość:	Artykuł	Grupa towarowa:	Ilość sztuk w opakowaniu:	Nr artykułu
750 mm	Konsola MQK-41 D/750-R	IC3	4	00304009

Do zastosowań zewnętrznych lub w środowisku korozyjnym, Hilti zaleca używanie systemu nierdzewnego lub ocynkowanego ogniwo.

Hilti Wsporniki kątowe MQK-S-R

Skład materiału:	Stal nierdzewna 1.4571 (A5)
Aprobaty/Certyfikaty:	ITB, IBDIM

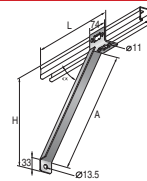

Długość:	Kąt:	Artykuł	Grupa towarowa:	Ilość sztuk w opakowaniu:	Nr artykułu
355 mm	45°	Wspornik kątowy MQK-SK-R	IC3	10	00304011
635 mm	45°	Wspornik kątowy MQK-SL-R	IC3	10	00304010

Hilti Łącznik szyny MQN-R

Skład materiału:	Gwint: A4-70 wg DIN ISO 3506-1, Nakrętka: 1.4581 wg DIN EN 10283, Płytko: 1.4401 (A4) wg DIN 17 440
Aprobaty/Certyfikaty:	ITB, IBDIM, IBMB



Połączenie gwintowane:	Artykuł	Grupa towarowa:	Ilość sztuk w opakowaniu:	Nr artykułu
M10	Łącznik szyny MQN-R	IC3	25	00304012

Hilti Nakrętki motylkowe MQM-R

Skład materiału:	Stal nierdzewna 1.4581 wg DIN EN 10283, motylek: PA
Aprobaty/Certyfikaty:	ITB, IBDIM



Połączenie gwintowane:	Artykuł	Grupa towarowa:	Ilość sztuk w opakowaniu:	Nr artykułu
M6	Nakrętka motylkowa MQM-M6-R	IC3	25	00304014
M8	Nakrętka motylkowa MQM-M8-R	IC3	25	00304015
M10	Nakrętka motylkowa MQM-M10-R	IC3	25	00304016
M12	Nakrętka motylkowa MQM-M12-R	IC3	25	00304017

Hilti Uchwyty pręta gwintowanego MQA-R

Skład materiału:	Stal nierdzewna 1.4571 (A5)
Aprobaty/Certyfikaty:	ITB, IBDIM, IBMB

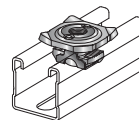

Połączenie gwintowane:	Artykuł	Grupa towarowa:	Ilość sztuk w opakowaniu:	Nr artykułu
M8	Uchwyt pręta gwintowanego MQA-M8-R	IC3	25	00304021
M10	Uchwyt pręta gwintowanego MQA-M10-R	IC3	25	00304022
M12	Uchwyt pręta gwintowanego MQA-M12-R	IC3	25	00304023
M16	Uchwyt pręta gwintowanego MQA-M16-R	IC3	25	00304024

Hilti Płytki podstawy MQG-2-R

Skład materiału:	Stal nierdzewna 1.4571 (A5)
Aprobaty/Certyfikaty:	ITB, IBDIM

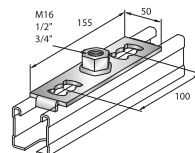

Połączenie gwintowane:	Artykuł	Grupa towarowa:	Ilość sztuk w opakowaniu:	Nr artykułu
M16	Płytko podstawy MQG-2-M16-R	IC3	20	00304028
1/2"	Płytko podstawy MQG-2-1/2"-R	IC3	20	00304029
3/4"	Płytko podstawy MQG-2-3/4"-R	IC3	20	00304030
1"	Płytko podstawy MQG-2-1"-R	IC3	20	00304031

Do zastosowań zewnętrznych lub w środowisku korozyjnym, Hilti zaleca używanie systemu nierdzewnego lub ocynkowanego ogniwo.

Hilti Element odciągowy MQ3D-R

Skład materiału:	Stal nierdzewna 1.4571 (A5)
Aprobata/Certyfikaty:	ITB, IBDIM

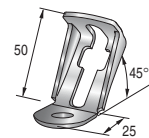

Kąt:	Artykuł	Grupa towarowa:	Ilość sztuk w opakowaniu:	Nr artykułu
45°	Element odciągowy MQ3D-A-R	IC3	20	00304085

Hilti Łącznik kątowy 2-otworowy MQW 90°-R

Skład materiału:	Stal nierdzewna 1.4571 (A5)
Aprobata/Certyfikaty:	ITB

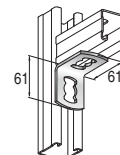

Kąt:	Artykuł	Grupa towarowa:	Ilość sztuk w opakowaniu:	Nr artykułu
90°	Łącznik kątowy 2-otworowy MQW-2-R	IC3	10	00304051

Hilti Łącznik kątowy 4-otworowy MQW 90°-R

Skład materiału:	Stal nierdzewna 1.4571 (A5)
Aprobata/Certyfikaty:	ITB, IBDIM

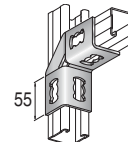

Kąt:	Artykuł	Grupa towarowa:	Ilość sztuk w opakowaniu:	Nr artykułu
90°	Łącznik kątowy 4-otworowy MQW-4-R	IC3	10	00304054

Hilti Łącznik kątowy 8-otworowy MQW 90°-R

Skład materiału:	Stal nierdzewna 1.4571 (A5)
Aprobata/Certyfikaty:	ITB, IBDIM

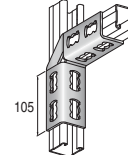

Kąt:	Artykuł	Grupa towarowa:	Ilość sztuk w opakowaniu:	Nr artykułu
90°	Łącznik kątowy 8-otworowy MQW-8/90-R	IC3	10	00304055

Hilti Łącznik kątowy 3-otworowy MQW 90°-R

Skład materiału:	Stal nierdzewna 1.4571 (A5)
Aprobata/Certyfikaty:	ITB, IBDIM

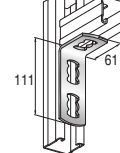

Kąt:	Artykuł	Grupa towarowa:	Ilość sztuk w opakowaniu:	Nr artykułu
90°	Łącznik kątowy 3-otworowy MQW-3-R	IC3	10	00304052

Hilti Łącznik kątowy 8-otworowy MQW 45°/135°-R

Skład materiału:	Stal nierdzewna 1.4571 (A5)
Aprobata/Certyfikaty:	ITB, IBDIM

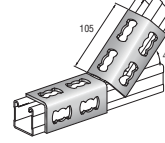

Kąt:	Artykuł	Grupa towarowa:	Ilość sztuk w opakowaniu:	Nr artykułu
45°	Łącznik kątowy 8-otworowy MQW-8/45-R	IC3	10	00304056

Do zastosowań zewnętrznych lub w środowisku korozyjnym, Hilti zaleca używanie systemu nierdzewnego lub ocynkowanego ogniwo.

Hilti Łącznik kątowy 3-otworowy MQW 45°/135°-R

Skład materiału:	Stal nierdzewna 1.4571 (A5)
Aprobaty/Certyfikaty:	ITB, IBDIM

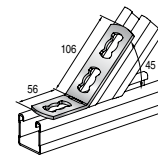

Kąt:	Artykuł	Grupa towarowa:	Ilość sztuk w opakowaniu:	Nr artykułu
45°	Łącznik kątowy 3-otworowy MQW-3/45-R	IC3	10	00304053

Hilti Konsola kąтова MQW-S-R

Skład materiału:	Stal nierdzewna 1.4571 (A5)
Aprobaty/Certyfikaty:	ITB, IBDIM

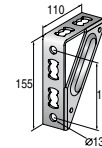

Artykuł	Grupa towarowa:	Ilość sztuk w opakowaniu:	Nr artykułu
Konsola kąтова MQW-S/1-R	IC3	10	00304058

Hilti Konsola kąтова MQW-S-R

Skład materiału:	Stal nierdzewna 1.4571 (A5)
Aprobaty/Certyfikaty:	ITB, IBDIM

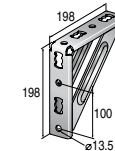

Artykuł	Grupa towarowa:	Ilość sztuk w opakowaniu:	Nr artykułu
Konsola kąтова MQW-S/2-R	IC3	10	00304059

Hilti Łącznik dwuwymiarowy MQV-2D-R

Skład materiału:	Stal nierdzewna 1.4571 (A5)
Aprobaty/Certyfikaty:	ITB, IBDIM

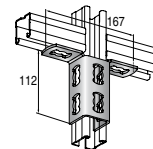

Artykuł	Grupa towarowa:	Ilość sztuk w opakowaniu:	Nr artykułu
Łącznik MQV-2/2 D-R	IC3	10	00304032

Hilti Łącznik prosty MQV-12-R

Skład materiału:	Stal nierdzewna 1.4571 (A5)
Aprobaty/Certyfikaty:	ITB, IBDIM

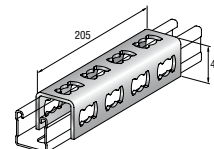

Artykuł	Grupa towarowa:	Ilość sztuk w opakowaniu:	Nr artykułu
Łącznik MQV-12-R	IC3	10	00304037

Hilti Stopa szyny MQV-2/2-D-R

Skład materiału:	Stal nierdzewna 1.4571 (A5)
Aprobaty/Certyfikaty:	ITB, IBDIM

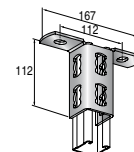

Zastosowanie z:	Artykuł	Grupa towarowa:	Ilość sztuk w opakowaniu:	Nr artykułu
MQ-21-R, MQ-21-D-R, MQ-41-R	Stopa szyny MQV-2/2-D-14-R	IC3	10	00304033

Do zastosowań zewnętrznych lub w środowisku korozyjnym, Hilti zaleca używanie systemu nierdzewnego lub ocynkowanego ogniwo.

Hilti Stopa szyny MQP-R

Skład materiału:	Stal nierdzewna 1.4571 (A5)
Aprobaty/Certyfikaty:	ITB, IBDIM, IBMB

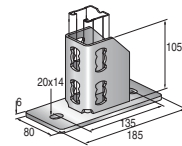

Zastosowanie z:	Artykuł	Grupa towarowa:	Ilość sztuk w opakowaniu:	Nr artykułu
MQ-21-R, MQ-21-D-R, MQ-41-R, MQ-52-R	Stopa szyny MQP-21-72-R	IC3	12	00304047

Hilti Stopa szyny MQP-R

Skład materiału:	Stal nierdzewna 1.4571 (A5)
Aprobaty/Certyfikaty:	ITB, IBDIM

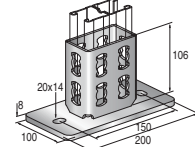

Zastosowanie z:	Artykuł	Grupa towarowa:	Ilość sztuk w opakowaniu:	Nr artykułu
MQ-41-D-R	Stopa szyny MQP-82-R	IC3	8	00304048

Hilti Łącznik mostkowy MQB-R

Skład materiału:	Stal nierdzewna 1.4571 (A5)
Aprobaty/Certyfikaty:	ITB, IBDIM

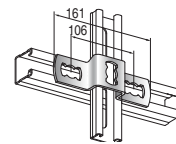

Zastosowanie z:	Artykuł	Grupa towarowa:	Ilość sztuk w opakowaniu:	Nr artykułu
MQ-21-R	Łącznik mostkowy MQB-21-R	IC3	10	00304060

Hilti Łącznik mostkowy MQB-R

Skład materiału:	Stal nierdzewna 1.4571 (A5)
Aprobaty/Certyfikaty:	ITB, IBDIM

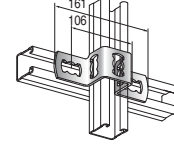

Zastosowanie z:	Artykuł	Grupa towarowa:	Ilość sztuk w opakowaniu:	Nr artykułu
MQ-21-D-R, MQ-41-R	Łącznik mostkowy MQB-41-R	IC3	10	00304061

Hilti Łącznik mostkowy MQB-R

Skład materiału:	Stal nierdzewna 1.4571 (A5)
Aprobaty/Certyfikaty:	ITB, IBDIM

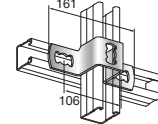

Zastosowanie z:	Artykuł	Grupa towarowa:	Ilość sztuk w opakowaniu:	Nr artykułu
MQ-52-R	Łącznik mostkowy MQB-52-R	IC3	10	00304062

Hilti Łącznik mostkowy MQB-R

Skład materiału:	Stal nierdzewna 1.4571 (A5)
Aprobaty/Certyfikaty:	ITB, IBDIM

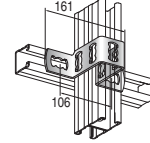

Zastosowanie z:	Artykuł	Grupa towarowa:	Ilość sztuk w opakowaniu:	Nr artykułu
MQ-41-D-R	Łącznik mostkowy MQB-82-R	IC3	10	00304063

Do zastosowań zewnętrznych lub w środowisku korozyjnym, Hilti zaleca używanie systemu nierdzewnego lub ocynkowanego ogniwo.

Hilti Klamry dźwigara MQT-R

Skład materiału:	Stal nierdzewna 1,4571 (A5)
Maks. grubość półki profilu:	< 23 mm
Aprobaty/Certyfikaty:	ITB, IBDIM

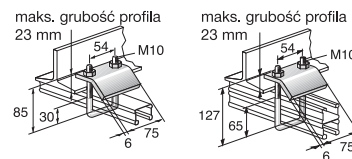

Zastosowanie z:	Artykuł	Grupa towarowa:	Ilość sztuk w opakowaniu:	Nr artykułu
MQ-21-R, MQ-41-R, MQ-21-D-R	Klamra dźwigara MQT-21-41-R	IC3	10	00304067
MQ-52-R, MQ-41-D-R	Klamra dźwigara MQT-52-82-R	IC3	10	00304068

Hilti Klamra dźwigara MQT-R

Maks. grubość półki profilu:	≤ 23 mm
Skład materiału:	Stal nierdzewna 1,4571 (A5)
Dodatkowe informacje o produkcie:	Zawsze używać w parach.
Aprobaty/Certyfikaty:	ITB, IBDIM

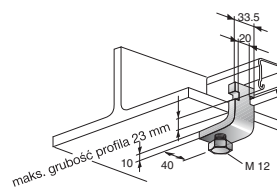

Zastosowanie z:	Artykuł	Grupa towarowa:	Ilość sztuk w opakowaniu:	Nr artykułu
MQ-21-R, MQ-41-R	Klamra dźwigara MQT-C23-R	IC3	6	00304069

Hilti Płytki szynowe MQZ-L-R

Skład materiału:	Stal nierdzewna 1.4571 (A5)
Aprobaty/Certyfikaty:	ITB, IBDIM, IBMB

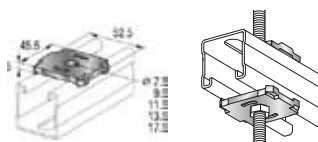

Gwint:	Artykuł	Grupa towarowa:	Ilość sztuk w opakowaniu:	Nr artykułu
M8	Płytki szynowa MQZ-L9-R	IC3	20	00304071
M10	Płytki szynowa MQZ-L11-R	IC3	20	00304072
M12	Płytki szynowa MQZ-L13-R	IC3	20	00304073

Hilti Podkładka montażowa MQZ-U-R

Skład materiału:	Stal nierdzewna 1.4571 (A5)
Aprobaty/Certyfikaty:	ITB, IBDIM

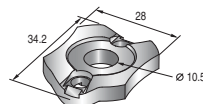

Srednica wiertła:	Artykuł	Grupa towarowa:	Ilość sztuk w opakowaniu:	Nr artykułu
10,5 mm	Podkładka montażowa MQZ-U-R	IC3	40	00304084

Hilti Adaptery MQZ-A-R

Skład materiału:	Stal nierdzewna 1.4401 (A4)
Aprobaty/Certyfikaty:	ITB, IBDIM

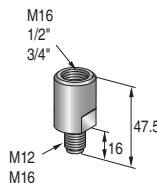

Gwint wewnętrzny M(I):	Gwint zewnętrzny M(A):	Artykuł	Grupa towarowa:	Ilość sztuk w opakowaniu:	Nr artykułu
M16	M12	Adapter przesuwny MQZ-A-M16/M12-R	IC3	25	00304079
1/2"	M16	Adapter przesuwny MQZ-A-1/2"/M16-R	IC3	25	00304080
3/4"	M16	Adapter przesuwny MQZ-A-3/4"/M16-R	IC3	25	00304081

Do zastosowań zewnętrznych lub w środowisku korozyjnym, Hilti zaleca używanie systemu nierdzewnego lub ocynkowanego ogniwo.

Hilti Pręty gwintowane AM

Skład materiału:	Stal nierdzewna A4-70 wg DIN EN ISO 3506-1
Aprobaty/Certyfikaty:	ITB, IBDIM

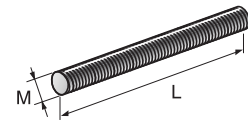

Rozmiar gwintu:	Długość:	Artykuł	Grupa towarowa:	Ilość sztuk w opakowaniu:	Nr artykułu
M8	1 m	Pręt gwintowany AM8x1000 A4-70	IC	10	00058666
M8	3 m	Pręt gwintowany AM8x3000 A4-70	IC	10	00058706
M10	1 m	Pręt gwintowany AM10x1000 A4-70	IC	10	00058670
M10	3 m	Pręt gwintowany AM10x3000 A4-70	IC	10	00058707
M12	1 m	Pręt gwintowany AM12x1000 A4-70	IC	5	00058671
M12	3 m	Pręt gwintowany AM12x3000 A4-70	IC	5	00058709
M16	1 m	Pręt gwintowany AM16x1000 A4-70	IC	5	00058683
M16	3 m	Pręt gwintowany AM16x3000 A4-70	IC	5	00058712
M20	1 m	Pręt gwintowany AM20x1000 A4-70	IC	5	00058688
M20	3 m	Pręt gwintowany AM20x3000 A4-70	IC	5	00058715
M24	1 m	Pręt gwintowany AM24x1000 A4-70	IC	5	00058689

Hilti Śruby z łbem sześciokątnym DIN-EN-ISO 4017 A4-70

Skład materiału:	Stal nierdzewna A4-70 wg DIN-EN-ISO 4017
Aprobaty/Certyfikaty:	ITB, IBDIM

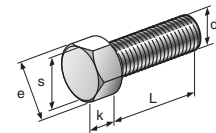

Rozmiar gwintu:	Długość:	Artykuł	Grupa towarowa:	Ilość sztuk w opakowaniu:	Nr artykułu
M8	20 mm	Śruba sześciokątna M8x20 A4-70	IC	50	00087640
M10	20 mm	Śruba sześciokątna M10x20 A4-70	IC	50	00026839
M12	25 mm	Śruba sześciokątna M12x25 A4-70	IC	50	00087634

Hilti Nakrętki DIN-EN-ISO 4032 A4

Skład materiału:	Stal nierdzewna A4-70 wg DIN-EN-ISO 4032
Aprobaty/Certyfikaty:	ITB, IBDIM

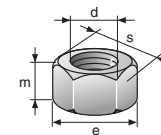

Rozmiar gwintu:	Artykuł	Grupa towarowa:	Ilość sztuk w opakowaniu:	Nr artykułu
M8	Nakrętka M8 A4-70	IC3	50	00052460
M10	Nakrętka M10 A4-70	IC3	50	00052461
M12	Nakrętka M12 A4-70	IC3	50	00052462
M16	Nakrętka M16 A4-70	IC3	25	00052463
M20	Nakrętka M20 A4-70	IC3	25	00387992
M24	Nakrętka M24 A4-70	IC3	25	00387993

Hilti Podkładki A4

Skład materiału:	Stal nierdzewna A4-70
Aprobaty/Certyfikaty:	ITB, IBDIM

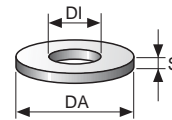

Średnica zewnętrzna (DA):	Średnica wiertła (DI):	Artykuł	Grupa towarowa:	Ilość sztuk w opakowaniu:	Nr artykułu
16 mm	8,4 mm	Podkładka A 8,4/16 A4	IC3	50	00058622
20 mm	10,5 mm	Podkładka A 10,5/20 A4	IC3	50	00058042
24 mm	13 mm	Podkładka A 13/24 A4	IC3	50	00058041
30 mm	17 mm	Podkładka A 17/30 A4	IC3	25	00387989
37 mm	21 mm	Podkładka A 21/37 A4	IC3	25	00387990
44 mm	25 mm	Podkładka A 25/44 A4	IC3	25	00387991

Hilti Podkładki A4

Skład materiału:	Stal nierdzewna A4-70
Aprobaty/Certyfikaty:	ITB, IBDIM

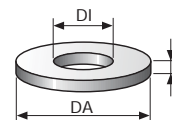

Średnica zewnętrzna (DA):	Średnica wiertła (DI):	Artykuł	Grupa towarowa:	Ilość sztuk w opakowaniu:	Nr artykułu
40 mm	8,4 mm	Podkładka A 8,4/40 A4	IC3	50	00041141
40 mm	10,5 mm	Podkładka A 10,5/40 A4	IC3	50	00041142
40 mm	13 mm	Podkładka A 13/40 A4	IC3	50	00041143
40 mm	17 mm	Podkładka A 17/40 A4	IC3	25	00041144

Hilti Prowadnica przesuwna rolkowa MRG 2-R

Skład materiału:	Stal nierdzewna A4-70
Dodatkowe informacje o produkcie:	Zakres przesuwu: 80 mm
Aprobaty/Certyfikaty:	ITB, IBDIM



Połączenie gwintowane:	Maksymalne zalecane obciążenie:	Artykuł	Grupa towarowa:	Ilość sztuk w opakowaniu:	Nr artykułu
M10/M12	1500 N	Prowadnica przesuwna rolkowa MRG 2-R	IP1	4	00304086

Hilti Prowadnica przesuwna MRG-D6-R

Skład materiału:	Stal nierdzewna A4-70
Dodatkowe informacje o produkcie:	Zakres przesuwu: 116 mm
Aprobaty/Certyfikaty:	ITB, IBDIM



Połączenie gwintowane:	Maksymalne zalecane obciążenie:	Artykuł	Grupa towarowa:	Ilość sztuk w opakowaniu:	Nr artykułu
M12/M16	6000 N	Prowadnica przesuwna MRG-D6-R	IP1	1	00304087

Hilti Płyta podstawy 2-otworowa MGL2-R

Skład materiału:	Stal nierdzewna A4-70
Aprobaty/Certyfikaty:	ITB, IBDIM

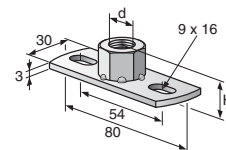

Połączenie gwintowane:	Artykuł	Grupa towarowa:	Ilość sztuk w opakowaniu:	Nr artykułu
M8	Płyta podstawy 2-otworowa MGL2-R-M8	IP	10	00246927

Do zastosowań zewnętrznych lub w środowisku korozyjnym, Hilti zaleca używanie systemu nierdzewnego lub ocynkowanego ogniwo.

Hilti Płyty podstawy 2-otworowe MGS2-R

Skład materiału:	Stal nierdzewna 1.457
Aprobaty/Certyfikaty:	ITB, IBDIM

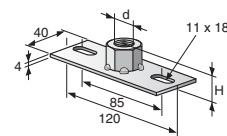

Połączenie gwintowane:	Artykuł	Grupa towarowa:	Ilość sztuk w opakowaniu:	Nr artykułu
M10	Płyta podstawy 2-otworowa MGS2-R-M10	IP	10	00246931
M12	Płyta podstawy 2-otworowa MGS2-R-M12	IP	10	00247762
M16	Płyta podstawy 2-otworowa MGS2-R-M16	IP	10	00246932

Hilti Płyty podstawy MFP-GP-R

Skład materiału:	Stal nierdzewna A5 1.4571 / DIN EN 10088
Aprobaty/Certyfikaty:	ITB, IBDIM

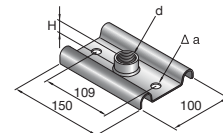

Połączenie gwintowane:	Artykuł	Grupa towarowa:	Ilość sztuk w opakowaniu:	Nr artykułu
M16	Płyta podstawy punktu stałego MFP-GP-R M16	IP	25	00376258
3/4"	Płyta podstawy punktu stałego MFP-GP-R 3/4"	IP	25	00376259

Hilti Rury gwintowane GR-G

Skład materiału:	Stal nierdzewna 1.4401 (A4)
Aprobaty/Certyfikaty:	ITB, IBDIM

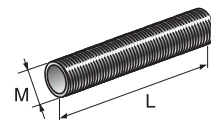

Połączenie gwintowane:	Artykuł	Grupa towarowa:	Ilość sztuk w opakowaniu:	Nr artykułu
1/2"	Rura gwintowana GR-G 1/2"x2000 A4-70	IC3	5	00286862
3/4"	Rura gwintowana GR-G 3/4"x2000 A4-70	IC3	5	00286863

Hilti Adaptery przesuwne MGA-R

Skład materiału:	Stal nierdzewna 1.4401 (A4)
Aprobaty/Certyfikaty:	ITB, IBDIM



Gwint wewnętrzny (DI):	Gwint zewnętrzny (DA):	Artykuł	Grupa towarowa:	Ilość sztuk w opakowaniu:	Nr artykułu
3/4"	M12	Adapter przesuwny MGA-R3/4IG/M12AG	IP	25	00376256
3/4"	M16	Adapter przesuwny MGA-R3/4IG/M16AG	IP	25	00376257

Hilti Obejmy do rur MP-SRNI (z gumą izolacyjną)

Skład materiału:	Stal nierdzewna A5 1.4571 / DIN EN 10088
Przeciętna redukcja hałasu:	15 dB (A)
Aprobaty/Certyfikaty:	ITB, IBDIM, IBMB



Rozmiar rury:	Zakres średnic - średnica D:	Połączenie gwintowane:	Artykuł	Grupa towarowa:	Ilość sztuk w opakowaniu:	Nr artykułu
3/8"	15 - 19 mm	M8	Obejma nierdzewna MP-SRNI 17 M8	IP2	25	00374186
-	19 - 23 mm	M8	Obejma nierdzewna MP-SRNI 21 M8	IP2	25	00374187
3/4"	25 - 29 mm	M8	Obejma nierdzewna MP-SRNI 27 M8	IP2	25	00374188
1"	33 - 37 mm	M8	Obejma nierdzewna MP-SRNI 34 M8	IP2	25	00374189
1-1/4"	38 - 44 mm	M10	Obejma nierdzewna MP-SRNI 42 M10	IP2	25	00374192
1-1/2"	48 - 52 mm	M10	Obejma nierdzewna MP-SRNI 48/50 M10	IP2	25	00374193
-	54 - 58 mm	M10	Obejma nierdzewna MP-SRNI 57 M10	IP2	25	00374194
2"	59 - 64 mm	M10	Obejma nierdzewna MP-SRNI 60 M10	IP2	10	00374195

Do zastosowań zewnętrznych lub w środowisku korozyjnym, Hilti zaleca używanie systemu nierdzewnego lub ocynkowanego ogniwo.

Hilti Obejmy do rur MP-SRN (bez gumy izolacyjnej)

Skład materiału:	Stal nierdzewna A5 1.4571/ DIN EN 10088
Aprobaty/Certyfikaty:	ITB, IBDIM, IBMB

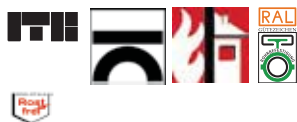

Rozmiar rury:	Zakres średnic - średnica D:	Połączenie gwintowane:	Artykuł	Grupa towarowa:	Ilość sztuk w opakowaniu:	Nr artykułu
3/8"	15 - 19 mm	M8	Obejma nierdzewna MP-SRN 17 M8	IP2	25	00254697
1/2"	19 - 23 mm	M8	Obejma nierdzewna MP-SRN 21 M8	IP2	25	00254698
3/4"	25 - 29 mm	M8	Obejma nierdzewna MP-SRN 27 M8	IP2	25	00254699
1"	32 - 36 mm	M8	Obejma nierdzewna MP-SRN 34 M8	IP2	25	00254700
-	34 - 38 mm	M10	Obejma nierdzewna MP-SRN 36 M10	IP2	25	00254701
-	36 - 39 mm	M10	Obejma nierdzewna MP-SRN 38 M10	IP2	25	00254702
1-1/4"	40 - 44 mm	M10	Obejma nierdzewna MP-SRN 42 M10	IP2	25	00254703
1-1/2"	46 - 52 mm	M10	Obejma nierdzewna MP-SRN 48-50 M10	IP2	25	00254704
-	55 - 59 mm	M10	Obejma nierdzewna MP-SRN 57 M10	IP2	25	00254705
2"	58 - 62 mm	M10	Obejma nierdzewna MP-SRN 60 M10	IP2	10	00254706
-	61 - 65 mm	M10	Obejma nierdzewna MP-SRN 63 M10	IP2	10	00254707

Hilti Masywne obejmy do rur MP-MRI (z gumą izolacyjną)

Skład materiału:	Stal nierdzewna A5 1.4571/ DIN EN 10088
Aprobaty/Certyfikaty:	ITB, IBDIM, IBMB



Rozmiar rury:	Zakres średnic - średnica D:	Połączenie gwintowane:	Artykuł	Grupa towarowa:	Ilość sztuk w opakowaniu:	Nr artykułu
-	68 - 72 mm	M10	Obejma nierdzewna MP-MRI 68/72 M10	IP2	10	00372044
2-1/2"	70 - 77 mm	M10	Obejma nierdzewna MP-MRI 2 1/2" M10	IP2	10	00372045
-	78 - 84 mm	M10	Obejma nierdzewna MP-MRI 78/84 M10	IP2	10	00372046
3"	82 - 90 mm	M10	Obejma nierdzewna MP-MRI 3" M10	IP2	10	00372047
-	97 - 103 mm	M12	Obejma nierdzewna MP-MRI 101,6 M12	IP2	5	00372048
4"	108 - 114 mm	M12	Obejma nierdzewna MP-MRI 4" M12	IP2	5	00372049
-	114 - 119 mm	M12	Obejma nierdzewna MP-MRI 117 M12	IP2	5	00372050
-	122 - 127 mm	M12	Obejma nierdzewna MP-MRI 125 M12	IP2	5	00372051
-	132 - 137 mm	M12	Obejma nierdzewna MP-MRI 133 M12	IP2	10	00372052
5"	137 - 142 mm	M16	Obejma nierdzewna MP-MRI 5" M16	IP2	10	00372053
-	156 - 162 mm	M16	Obejma nierdzewna MP-MRI 159 M16	IP2	10	00372054
6"	162 - 168 mm	M16	Obejma nierdzewna MP-MRI 6" M16	IP2	10	00372055
-	175 - 180 mm	M16	Obejma nierdzewna MP-MRI 177,8 M16	IP2	10	00372056
-	190 - 200 mm	M16	Obejma nierdzewna MP-MRI 193,7 M16	IP2	10	00372057
-	210 - 219 mm	M16	Obejma nierdzewna MP-MRI 212 M16	IP2	10	00372058
-	217 - 224 mm	M16	Obejma nierdzewna MP-MRI 219,1 M16	IP2	10	00372059

Do zastosowań zewnętrznych lub w środowisku korozyjnym, Hilti zaleca używanie systemu nierdzewnego lub ocynkowanego ogniwo.

Hilti Masywne obejmy do rur MP-MR (bez gumy izolacyjnej)

Skład materiału:	Stal nierdzewna A5 1.4571/ DIN EN 10088
Aprobaty/Certyfikaty:	ITB, IBDIM, IBMB



Rozmiar rury:	Zakres średnic - średnica D:	Połączenie gwintowane:	Artykuł	Grupa towarowa:	Ilość sztuk w opakowaniu:	Nr artykułu
-	68 - 72 mm	M10	Obejma nierdzewna MP-MR 68/72 M10	IP2	10	00374197
2-1/2"	75 - 80 mm	M10	Obejma nierdzewna MP-MR 2 1/2" M10	IP2	10	00374198
3"	87 - 93 mm	M10	Obejma nierdzewna MP-MR 3" M10	IP2	10	00374200
-	97 - 104 mm	M12	Obejma nierdzewna MP-MR 101.6 M12	IP2	5	00374201
4"	109 - 114 mm	M12	Obejma nierdzewna MP-MR 4" M12	IP2	5	00374202
-	116 - 123 mm	M12	Obejma nierdzewna MP-MR 117 M12	IP2	5	00374203
-	125 - 131 mm	M12	Obejma nierdzewna MP-MR 125 M12	IP2	5	00374204
-	133 - 138 mm	M12	Obejma nierdzewna MP-MR 133 M12	IP2	10	00374205
5"	139 - 145 mm	M16	Obejma nierdzewna MP-MR 5" M16	IP2	10	00374206
-	156 - 162 mm	M16	Obejma nierdzewna MP-MR 159 M16	IP2	10	00374207
6"	162 - 168 mm	M16	Obejma nierdzewna MP-MR 6" M16	IP2	10	00374208
-	175 - 180 mm	M16	Obejma nierdzewna MP-MR 177.8 M16	IP2	10	00374209
-	190 - 200 mm	M16	Obejma nierdzewna MP-MR 193.7 M16	IP2	10	00374210
-	210 - 219 mm	M16	Obejma nierdzewna MP-MR 212 M16	IP2	10	00374211
-	217 - 224 mm	M16	Obejma nierdzewna MP-MR 219.1 M16	IP2	10	00374212

Hilti Masywne obejmy do rur MP-MRXI (z gumą izolacyjną)

Skład materiału:	Stal nierdzewna A5 1.4571/ DIN EN 10088
Przeciętna redukcja hałasu:	16 dB (A)
Aprobaty/Certyfikaty:	ITB, IBDIM, IBMB



Rozmiar rury:	Zakres średnic - średnica D:	Połączenie gwintowane:	Artykuł	Grupa towarowa:	Ilość sztuk w opakowaniu:	Nr artykułu
244-253	244 - 253 mm	M16	Obejma nierdzewna MP-MRXI 244.5 M16	IP2	10	00374213
267-274	267 - 274 mm	M16	Obejma nierdzewna MP-MRXI 273 M16	IP2	10	00374214
275-282	275 - 282 mm	M16	Obejma nierdzewna MP-MRXI 280 M16	IP2	10	00374215
314-324	314 - 324 mm	M16	Obejma nierdzewna MP-MRXI 324 M16	IP2	1	00374216
324-330	324 - 330 mm	M16	Obejma nierdzewna MP-MRXI 326 M16	IP2	1	00374217
348-356	348 - 356 mm	M16	Obejma nierdzewna MP-MRXI 355 M16	IP2	1	00374218
400-409	400 - 409 mm	M16	Obejma nierdzewna MP-MRXI 406 M16	IP2	1	00374219
454-462	454 - 462 mm	M16	Obejma nierdzewna MP-MRXI 457 M16	IP2	1	00374220
500-508	500 - 508 mm	M16	Obejma nierdzewna MP-MRXI 508 M16	IP2	1	00374221

Do zastosowań zewnętrznych lub w środowisku korozyjnym, Hilti zaleca używanie systemu nierdzewnego lub ocynkowanego ogniwo.

Pełna oferta serwisowa Hilti

Pakiet „Serwis na całe życie” obowiązuje od stycznia 2011

Jeśli wystąpi jakakolwiek usterka naszego urządzenia, usuniemy ją szybko i profesjonalnie w serwisie centralnym Hilti. Przez 2 lata serwisujemy i konserwujemy maszyny Hilti absolutnie bezpłatnie. Po upływie okresu „Zero kosztów” dzięki „Program Szybkich Napraw” zaoszczędzisz czas, oraz pieniądze (ograniczone, nieprzekraczalne limity kosztów napraw, bezpłatny odbiór do naprawy). Dodatkowo, ponieważ jesteśmy pewni jakości naszych urządzeń, oferujemy przez cały okres użytkowania urządzenia gwarancję na wady materiałowe i produkcyjne na każdą maszynę Hilti.



Grupa urządzeń	Nazwa urządzenia	Zero kosztów		Gwarancja producenta	Limity cen napraw ¹⁾		
		w miesiącach	wyłączenia		w miesiącach	poniżej 4 lat (w PLN)	powyżej 4 lat (w PLN)
Laserowe systemy pomiarowe							
dalmierz	PD 4	24	kalibracja, certyfikat kalibracji	dożywotnia	449	449	-
dalmierz	PD 40	24	kalibracja, certyfikat kalibracji	dożywotnia	799	799	-
dalmierz	PD 42	24	kalibracja, certyfikat kalibracji	dożywotnia	999	999	-
laser liniowy	PML 42	24	kalibracja, certyfikat kalibracji	dożywotnia	899	899	-
laser kombi	PMC 46	24	kalibracja, certyfikat kalibracji	dożywotnia	1649	1649	-
laser punktowy	PMP 45	24	kalibracja, certyfikat kalibracji	dożywotnia	899	899	-
niwelator	PR 35	24	kalibracja, certyfikat kalibracji	dożywotnia	1999	1999	detektor
niwelator	PRI 2	24	kalibracja, certyfikat kalibracji	dożywotnia	1199	1199	-
niwelator	PRE 3	24	kalibracja, certyfikat kalibracji	dożywotnia	1499	1499	detektor
detektor	PA 350	24	kalibracja, certyfikat kalibracji	dożywotnia	899	899	-
detektor	PMA 31	24	kalibracja, certyfikat kalibracji	dożywotnia	499	499	-
detektor	PRA 22	24	kalibracja, certyfikat kalibracji	dożywotnia	699	699	-
detektor	PRA 25	24	kalibracja, certyfikat kalibracji	dożywotnia	599	599	-
detektor	PRA 31	24	kalibracja, certyfikat kalibracji	dożywotnia	699	699	-
detektor	PRA 35	24	kalibracja, certyfikat kalibracji	dożywotnia	699	699	-
detektor	PRM 15	24	kalibracja, certyfikat kalibracji	dożywotnia	3499	3499	-
akumulator	PRA 84	24	kalibracja, certyfikat kalibracji	dożywotnia	599	599	-
ferrodetektor	PS 30	24	kalibracja, certyfikat kalibracji	dożywotnia	499	599	-
ferrodetektor	PS 35	24	kalibracja, certyfikat kalibracji	dożywotnia	1149	1349	-
multidetektor	PS 38	24	kalibracja, certyfikat kalibracji	dożywotnia	1849	2049	-
ferroscan	PS 200	24	kalibracja, certyfikat kalibracji	dożywotnia	-	-	-

Grupa urządzeń	Nazwa urządzenia	Zero kosztów		Gwarancja producenta	Limity cen napraw ¹⁾		
		w miesiącach	wyłączenia		w miesiącach	poniżej 4 lat (w PLN)	powyżej 4 lat (w PLN)
lokalizator centrujący	PX 10	24	kalibracja, certyfikat kalibracji	dożywotnia	899	899	-
niwelator optyczny	POL 10	24	kalibracja, certyfikat kalibracji	dożywotnia	449	449	-
niwelator optyczny	POL 15	24	kalibracja, certyfikat kalibracji	dożywotnia	569	569	-
Młotowiertarki							
młotowiertarki	TE 1	24	-	dożywotnia	399	479	-
młotowiertarki	TE 2-M	24	-	dożywotnia	429	499	-
młotowiertarki	TE 4-A22	24	-	dożywotnia	429	499	-
młotowiertarki	TE 6-A36-AVR	24	-	dożywotnia	439	529	akumulator i ładowarka
młotowiertarki	TE 7-A Li-Ion	24	-	dożywotnia	449	539	akumulator i ładowarka
młotowiertarki	TE 7-C	24	-	dożywotnia	449	539	-
młotowiertarki	TE 7-C DRS	24	-	dożywotnia	449	539	DRS
młotowiertarki	DRS-6-A	-	-	dożywotnia	459	459	-
młotowiertarki	DRS-M	-	-	dożywotnia	379	379	-
Młoty							
młoty kombi	TE 30	24	-	dożywotnia	579	679	-
młoty kombi	TE 30-C-AVR	24	-	dożywotnia	579	679	-
młoty kombi	TE 30-M-AVR (TPS)	24	-	dożywotnia	599	699	-
młoty kombi	TE 50	24	-	dożywotnia	899	999	-
młoty kombi	TE 60	24	-	dożywotnia	999	1099	-
młoty kombi	TE 60-ATC (TPS)	24	-	dożywotnia	999	1099	-
młoty kombi	TE 70-ATC (TPS)	24	-	dożywotnia	1299	1599	-
młoty kombi	TE 70	24	-	dożywotnia	1299	1599	-
młoty kombi	TE 80-ATC (TPS)	24	-	dożywotnia	1349	1749	-
młoty kujące	TE 500-AVR (TPS)	24	-	dożywotnia	899	999	-
młoty kujące	TE 500	24	-	dożywotnia	899	999	-
młoty kujące	TE 706 AVR (TPS)	24	-	dożywotnia	1099	1299	-
młoty wyburzeniowe	TE 1000-AVR (TPS)	24	-	dożywotnia	1299	1599	-
młoty wyburzeniowe	TE 1500-AVR (TPS)	24	-	dożywotnia	1399	1699	-
młoty wyburzeniowe	TE 3000-AVR (TPS)	24	kabel zasilający, wózek transportowy	dożywotnia	1999	2349	kabel zasilający, wózek transportowy
Wiercenie i cięcie diamentowe							
wiercenie i cięcie diamentowe	DC SE 20	24	-	dożywotnia	1099	1199	-
wiercenie i cięcie diamentowe	DD 110-W	24	-	dożywotnia	1199	1399	-
wiercenie i cięcie diamentowe	DD 120	24	-	dożywotnia	1399	1599	-
wiercenie i cięcie diamentowe	DD 130	24	-	dożywotnia	1499	1749	-
wiercenie i cięcie diamentowe	DD 200	24	-	dożywotnia	1599	1849	-
wiercenie i cięcie diamentowe	DD 350	24 lub 200 h	-	dożywotnia	3499	3899	-
wiercenie i cięcie diamentowe	DD 500	24 lub 200 h	-	dożywotnia	3699	4199	-
wiercenie i cięcie diamentowe	DD 750-HY	24	-	dożywotnia	-	-	-
wiercenie i cięcie diamentowe	DD EC-1	24	-	dożywotnia	1699	1999	-
wiercenie i cięcie diamentowe	DD REC-1	24	filtry	dożywotnia	899	999	-
wiercenie i cięcie diamentowe	DD VP-U	24	-	dożywotnia	899	999	-
wiercenie i cięcie diamentowe	DPC 20	24	-	dożywotnia	849	849	-
wiercenie i cięcie diamentowe	DD-HD	24	-	dożywotnia	1299	1549	-
wiercenie i cięcie diamentowe	DD-ST 120	24	-	dożywotnia	799	949	-
wiercenie i cięcie diamentowe	DD-ST 130	24	-	dożywotnia	999	1199	-
wiercenie i cięcie diamentowe	DG 150	24	-	dożywotnia	1499	1799	-

Grupa urządzeń	Nazwa urządzenia	Zero kosztów		Gwarancja producenta	Limity cen napraw ¹⁾		
		w miesiącach	wyłączenia		w miesiącach	poniżej 4 lat (w PLN)	powyżej 4 lat (w PLN)
wiercenie i cięcie diamentowe	DSH 700 35	12	świeca, linka rozrusznika, filtr powietrza, filtr paliwa	dożywotnia	949	1099	świeca, linka rozrusznika, filtr powietrza, filtr paliwa
wiercenie i cięcie diamentowe	DSH 900 40	12	świeca, linka rozrusznika, filtr powietrza, filtr paliwa	dożywotnia	1099	1299	świeca, linka rozrusznika, filtr powietrza, filtr paliwa
wiercenie i cięcie diamentowe	DSH-FSC	12	-	dożywotnia	699	799	-
wiercenie i cięcie diamentowe	DCH 180-SL	24	-	dożywotnia	1099	1299	-
wiercenie i cięcie diamentowe	DCH 230	24	-	dożywotnia	899	1049	-
wiercenie i cięcie diamentowe	DCH 300	24	-	dożywotnia	1099	1299	-
Piły diamentowe ciężkie							
piły diamentowe ciężkie	LP 15	24 lub 200h	-	dożywotnia	-	-	-
piły diamentowe ciężkie	LP 32	24 lub 200h	-	dożywotnia	-	-	-
piły diamentowe ciężkie	DS EB-TS 20	24	-	dożywotnia	-	-	-
piły diamentowe ciężkie	DS RC-TS 20	24	-	dożywotnia	-	-	-
piły diamentowe ciężkie	DS RC-TS 22	24	-	dożywotnia	-	-	-
piły diamentowe ciężkie	DS RC-TS 5	24	-	dożywotnia	-	-	-
piły diamentowe ciężkie	DS TS 22	24 lub 200 h	-	dożywotnia	-	-	-
piły diamentowe ciężkie	DS TS 32	24 lub 200 h	-	dożywotnia	-	-	-
piły diamentowe ciężkie	DS TS 5-E	24 lub 200 h	-	dożywotnia	-	-	-
piły diamentowe ciężkie	DS TS 20-E	24 lub 200 h	-	dożywotnia	-	-	-
piły diamentowe ciężkie	DS WS 10	24 lub 200 h	-	dożywotnia	-	-	-
piły diamentowe ciężkie	DS WS 15	24 lub 200 h	-	dożywotnia	-	-	-
piły diamentowe ciężkie	DS WSS 30	24 lub 200 h	-	dożywotnia	-	-	-
piły diamentowe ciężkie	DS WS 10-E	24 lub 200 h	-	dożywotnia			
Szlifierki kątowe							
szlifierki kątowe	DAG 125-S	12	-	dożywotnia	399	499	-
szlifierki kątowe	DAG 125-SE	12	-	dożywotnia	399	499	-
szlifierki kątowe	DAG 230-D	12	-	dożywotnia	529	629	-
szlifierki kątowe	DCG 125-S	12	-	dożywotnia	399	499	-
szlifierki kątowe	DCG 180-P	12	-	dożywotnia	529	629	-
szlifierki kątowe	DCG 230-D	12	-	dożywotnia	529	629	-
szlifierki kątowe	DEG 125-D	12	-	dożywotnia	399	499	-
Odkurzacze							
odkurzacze	VC 60-U	24	filtry, węże ssące	dożywotnia	649	779	filtry, węże ssące
odkurzacze	VC 20-U	24	filtry, węże ssące	dożywotnia	449	529	filtry, węże ssące
odkurzacze	VC 20-UM	24	filtry, węże ssące	dożywotnia	449	529	filtry, węże ssące
odkurzacze	VC 40-U	24	filtry, węże ssące	dożywotnia	499	579	filtry, węże ssące
odkurzacze	VC 40-UM	24	filtry, węże ssące	dożywotnia	499	579	filtry, węże ssące
Szlifierki/pilarki/wyrzynarki/piły							
szlifierki do drewna	WFE 450-E	24	-	dożywotnia	499	599	-
szlifierki do drewna	WFO 280	24	-	dożywotnia	699	799	-
pilarki, wyrzynarki, piły szablaste	WSR 900-PE	24	-	dożywotnia	849	999	-
pilarki, wyrzynarki, piły szablaste	WSR 1400-PE	24	-	dożywotnia	999	1149	-
pilarki, wyrzynarki, piły szablaste	WSR 1250-PE	24	-	dożywotnia	899	1049	-
pilarki, wyrzynarki, piły szablaste	WSJ DRS	-	-	dożywotnia	349	349	-
pilarki, wyrzynarki, piły szablaste	WSJ 750-ET	24	-	dożywotnia	449	539	-
pilarki, wyrzynarki, piły szablaste	WSJ 750-EB	24	-	dożywotnia	449	539	-
pilarki, wyrzynarki, piły szablaste	WSJ 850-ET	24	-	dożywotnia	499	599	-

Hilti (Poland) Sp. z o.o. zastrzega sobie możliwość wprowadzenia zmian cen oraz warunków gwarancyjnych.

Grupa urządzeń	Nazwa urządzenia	Zero kosztów		Gwarancja producenta	Limity cen napraw ¹⁾		
		w miesiącach	wyłączenia		w miesiącach	poniżej 4 lat (w PLN)	powyżej 4 lat (w PLN)
pilarki, wyrzynarki, piły szablaste	WSJ 850-EB	24	-	dożywotnia	499	599	-
pilarki, wyrzynarki, piły szablaste	WSC 85	24	-	dożywotnia	649	799	-
pilarki, wyrzynarki, piły szablaste	WSC 265-KE	24	-	dożywotnia	599	749	-
pilarki, wyrzynarki, piły szablaste	WSC 55	24	-	dożywotnia	529	639	-
pilarki, wyrzynarki, piły szablaste	WSC 70	24	-	dożywotnia	579	699	-
pilarki, wyrzynarki, piły szablaste	WSC 70-A36	24	-	dożywotnia	579	699	akumulator, ładowarka
pilarki, wyrzynarki, piły szablaste	WSR 22-A	24	-	dożywotnia	299	349	akumulator, ładowarka
pilarki, wyrzynarki, piły szablaste	WSR 36-A	24	-	dożywotnia	399	499	akumulator, ładowarka
Wkrętarki akumulatorowe							
wkrętarki akumulatorowe	SFC 14-A	24	-	dożywotnia	199	249	akumulator, ładowarka
wkrętarki akumulatorowe	SF 22-A	24	-	dożywotnia	359	399	akumulator, ładowarka
wkrętarki akumulatorowe	SFH 22-A	24	-	dożywotnia	379	439	akumulator, ładowarka
wkrętarki akumulatorowe	SIW 22T-A	24	zestaw nasadek	dożywotnia	599	599	akumulator, ładowarka, zestaw nasadek
wkrętarki akumulatorowe	SF 144-A	24	-	dożywotnia	329	389	akumulator, ładowarka
wkrętarki akumulatorowe	SFH 144-A	24	-	dożywotnia	339	399	akumulator, ładowarka
wkrętarki akumulatorowe	SFL 14-A	24	-	dożywotnia	159	159	akumulator
wkrętarki akumulatorowe	SFL 22-A	24	-	dożywotnia	159	159	akumulator
wkrętarki akumulatorowe	XBT 4000-A	12	adapter do paska	dożywotnia	479	479	adapter do paska, akumulator, ładowarka
wkrętarki akumulatorowe	SD 5000-A22	24	-	dożywotnia	499	579	akumulator, ładowarka
wkrętarki akumulatorowe	SIW 144-A	24	-	dożywotnia	449	549	akumulator, ładowarka
wkrętarki akumulatorowe	SID 144-A	24	-	dożywotnia	449	549	akumulator, ładowarka
Wiertarki i zakrętarki sieciowe							
wiertarki i zakrętarki sieciowe	SD 5000	12	-	dożywotnia	299	349	-
wiertarki i zakrętarki sieciowe	SI 100	12	-	dożywotnia	399	499	-
wiertarki i zakrętarki sieciowe	SMD 57	12	-	dożywotnia	299	299	-
wiertarki i zakrętarki sieciowe	ST 1800	12	-	dożywotnia	399	479	-
wiertarki i zakrętarki sieciowe	TKI 2500	12	-	dożywotnia	599	699	-
wiertarki i zakrętarki sieciowe	UH 700	12	-	dożywotnia	379	429	-
wiertarki i zakrętarki sieciowe	UD 16	12	-	dożywotnia	329	379	-
wiertarki i zakrętarki sieciowe	UD 30	12	-	dożywotnia	329	379	-
Akumulatory i ładowarki sieciowe							
ładowarki sieciowe	C 4/36-ACS (TPS)	24	-	dożywotnia	349	349	-
ładowarki sieciowe	C 4/36 Li-Ion	24	-	dożywotnia	179	179	-
ładowarki sieciowe	C 7/24	24	-	dożywotnia	499	499	-
ładowarki sieciowe	C 7/36-ACS	24	-	dożywotnia	309	309	-
akumulatory	B 14 Li-Ion 1.6	24	-	36	199	199	-
akumulatory	B 22 Li-Ion 2.6	24	-	36	329	329	-
akumulatory	B 36 Ni-Cd 2.4	12	-	36	799	799	-
akumulatory	B 36 Li-Ion 3.0	24	-	36	679	679	-
akumulatory	B 36 Li-Ion 3.9	24	-	36	749	749	-
akumulatory	B 24 NiMH 3.0	12	-	36	349	349	-

Grupa urządzeń	Nazwa urządzenia	Zero kosztów		Gwarancja producenta	Limity cen napraw ¹⁾		
		w miesiącach	wyłączenia		w miesiącach	poniżej 4 lat (w PLN)	powyżej 4 lat (w PLN)
akumulatory	B 24 NiCd 2.0	12	-	36	499	499	-
akumulatory	B 144 Li-Ion 2.6	24	-	36	289	289	-
akumulatory	SBP 10	12	-	36	279	279	-
akumulatory	SBP 12	12	-	36	319	319	-
akumulatory	SFB 105	12	-	36	399	399	-
akumulatory	SFB 126	12	-	36	299	299	-
akumulatory	SFB 155	12	-	36	549	549	-
akumulatory	SFB 185	12	-	36	649	649	-
akumulatory	BP 72	12	-	36	999	999	-
Montaż bezpośredni							
osadzaki	DX 351	24	łtok, stoper tłoka	dożywotnia	549	649	magazynek
osadzaki	DX 460	24	łtok, stoper tłoka	dożywotnia	499	599	magazynek
osadzaki	DX 462	24	łtok, stoper tłoka	dożywotnia	599	699	głowica znakująca
osadzaki	DX 76 MX	24	łtok, stoper tłoka	dożywotnia	699	849	magazynek
osadzaki	DX E72	24	łtok, stoper tłoka	dożywotnia	349	429	magazynek
osadzaki	DX 860-ENP	12	łtok, stoper tłoka	dożywotnia	-	-	-
osadzaki	GX 120	24	-	dożywotnia	899	1049	-
osadzaki	GX 120-ME	24	-	dożywotnia	899	1049	-
głowice znakujące	X-462 CM	-	-	dożywotnia	2189	2189	-
głowice znakujące	X-462 HM	-	-	dożywotnia	2839	2839	-
magazyunki gwoździ	X-120 GM20	24	-	dożywotnia	149	149	-
magazyunki gwoździ	X-120 GM40	24	-	dożywotnia	149	149	-
magazyunki gwoździ	MX 76 PTR	24	-	dożywotnia	649	649	-
magazyunki gwoździ	X-MX 27 do DX 351	24	-	dożywotnia	399	399	-
magazyunki gwoździ	MX 72 do DX 460	24	-	dożywotnia	499	499	-
magazyunki gwoździ	MX 76 do DX 76	24	-	dożywotnia	1099	1099	-
magazyunki gwoździ	MX 75 do DX 750	12	-	dożywotnia	899	899	-
magazyunki gwoździ	MX A-32 do DX A40	12	-	dożywotnia	579	579	-
Dozowniki							
dozowniki	ED 3500	12	-	dożywotnia	549	649	-
dozowniki	P 8000 D	12	-	dożywotnia	999	999	-

Hilti (Poland) Sp. z o.o. zastrzega sobie możliwość wprowadzenia zmian cen oraz warunków gwarancyjnych.

Do powyższych cen należy doliczyć podatek VAT w wysokości 23%.

¹⁾ Limity nie mogą mieć zastosowania w przypadku użycia sprzętu w trybie pracy zmianowej lub niezgodnej z jego przeznaczeniem.

Oferta ograniczonych kosztów napraw na urządzenia wycofane ze sprzedaży

Grupa urządzeń	Nazwa urządzenia	Limity cen napraw ¹⁾			Następca
		poniżej 4 lat (w PLN)	powyżej 4 lat (w PLN)	wyłączenia	
Laserowe systemy pomiarowe					
detektor	PA 350	899	899	kalibracja, certyfikat kalibracji	-
dalmierz	PD 30	999	999	kalibracja, certyfikat kalibracji	PD 42
dalmierz	PD 32	649	649	kalibracja, certyfikat kalibracji	PD 42
detektor	PMA 30	499	499	kalibracja, certyfikat kalibracji	PMA 31
laser kombi	PMC 36	1649	1649	kalibracja, certyfikat kalibracji	PMC 46
laser liniowy	PML 32-R	1099	1099	detektor, kalibracja, certyfikat kalibracji	PML 42
laser punktowy	PMP 34	1099	1099	kalibracja, certyfikat kalibracji	PMP 45
niwelator	PR 20	1499	1499	detektor, kalibracja, certyfikat kalibracji	PRE 3
niwelator	PR 25	1999	1999	detektor, kalibracja, certyfikat kalibracji	PR 35
detektor	PRA 20	699	699	kalibracja, certyfikat kalibracji	PRA 31
detektor	PRA 30	699	699	kalibracja, certyfikat kalibracji	PRA 31
laser liniowy	PML 32	1099	1099	kalibracja, certyfikat kalibracji	PML 42
Młotowiertarki					
młotowiertarki	TE 1	399	479	-	TE 1 (02)
młotowiertarki	TE 2	429	509	-	TE 2-M
młotowiertarki	TE 2-A	399	479	akumulator i ładowarka	TE 4-A
młotowiertarki	TE 2-S	429	499	-	TE 2-M
młotowiertarki	TE 5	899	899	-	TE 7-C
młotowiertarki	TE 5-A	699	699	akumulator i ładowarka	TE 6-A36-AVR lub TE 7-A Li-Ion
młotowiertarki	TE 6-A	499	599	akumulator i ładowarka	TE 6-A36-AVR lub TE 7-A Li-Ion
młotowiertarki	TE 6-C	499	599	-	TE 7-C
młotowiertarki	TE 6-S	479	579	-	TE 7-C
młotowiertarki	DRS TE 5	269	269	-	-
młotowiertarki	DRS TE 6	229	229	-	-
Młoty kombi					
młoty kombi	TE 15	899	1099	-	TE 30
młoty kombi	TE 15-C	899	1099	-	TE 30-C-AVR
młoty kombi	TE 16	599	709	-	TE 30
młoty kombi	TE 16-C	629	749	-	TE 30-C-AVR
młoty kombi	TE 16-M (TPS)	629	749	-	TE 30-M-AVR (TPS)
młoty kombi	TE 18-M	1199	1199	-	TE 30-M-AVR (TPS)
młoty kombi	TE 24	1099	1099	-	TE 50
młoty kombi	TE 25	999	999	-	TE 50
młoty kombi	TE 35	1049	1099	-	TE 50
młoty kombi	TE 35-C	1049	1099	-	TE 50
młoty kombi	TE 46	1099	1199	-	TE 50
młoty kombi	TE 55	1999	1999	-	TE 60 (TPS)/TE 60-ATC (TPS)
młoty kombi	TE 56	1399	1499	-	TE 60 (TPS)
młoty kombi	TE 56-ATC	1399	1499	-	TE 60-ATC (TPS)

Grupa urządzeń	Nazwa urządzenia	Limity cen napraw ¹⁾			Następca
		poniżej 4 lat (w PLN)	powyżej 4 lat (w PLN)	wyłączenia	
młoty kombi	TE 76	1399	1799	-	TE 70 (TPS)
młoty kombi	TE 76P-ATC (TPS)	1399	1799	-	TE 70-ATC (TPS)
młoty kombi	TE 76P (TPS)	1399	1799	-	TE 70 (TPS)
młoty kombi	TE 76-ATC	1399	1799	-	TE 70-ATC (TPS)
Młoty kujące/wyburzeniowe					
młoty kujące	TE 104	899	1099	-	-
młoty kombi	TE 505	1299	1599	-	TE 500 (TPS)/ TE 500-AVR (TPS)
młoty kujące	TE 705	1799	1899	-	TE 706 AVR (TPS)
młoty kujące	TE 706 (TPS)	1249	1549	-	TE 706 AVR (TPS)
młoty wyburzeniowe	TE 804	2199	2199	-	TE 1000-AVR (TPS)
młoty wyburzeniowe	TE 805	1599	1899	-	TE 1000-AVR (TPS)
młoty wyburzeniowe	TE 905	1599	1899	-	TE 1000-AVR (TPS)
młoty wyburzeniowe	TE 905 AVR (TPS)	1599	1899	-	TE 1000-AVR (TPS)
Wiercenie i cięcie diamentowe					
wiercenie i cięcie diamentowe	DC SE 19	1199	1199	-	DC SE 20
wiercenie i cięcie diamentowe	DD 80	1999	1999	-	DD 130
wiercenie i cięcie diamentowe	DD 100	1799	1999	-	DD 130
wiercenie i cięcie diamentowe	DD 160	1999	1999	-	DD 200
wiercenie i cięcie diamentowe	DD 250	2999	2999	-	DD 200
wiercenie i cięcie diamentowe	DD 300	3199	3199	-	DD 350
wiercenie i cięcie diamentowe	DD VP4.5	999	999	-	DD VP-U
wiercenie i cięcie diamentowe	DD VP7	999	999	-	DD VP-U
wiercenie i cięcie diamentowe	DD VPX	999	1099	-	DD VP-U
wiercenie i cięcie diamentowe	DSHS 64	-	-	-	DSH 700 35
wiercenie i cięcie diamentowe	DSFS 12/14	-	-	-	-
Szlifierki kątowe					
szlifierki kątowe	AG 125-S	399	499	-	DAG 125-S
szlifierki kątowe	AG 125-SE	399	499	-	DAG 125-SE
szlifierki kątowe	AG 230-S	529	629	-	DAG 230-D
szlifierki kątowe	DC 125-S	399	499	-	DCG 125-S
szlifierki kątowe	DC 180-S	529	629	-	DCG 180-P
szlifierki kątowe	DC 230-S	529	629	-	DCG 230-D
Odkurzacze					
odkurzacze	VCD 50	999	1149	filtry	VC 40-U
odkurzacze	VCU 40	799	929	filtry	VC 40-U/VC 20-U
odkurzacze	VCU 40-M	799	929	filtry	VC 40-UM/VC 20-UM
Szlifierki/pilarki/wyrzynarki/piły					
pilarki, wyrzynarki, piły szablaste	WSC 55	529	639	-	WSC 155
pilarki, wyrzynarki, piły szablaste	WSC 255	579	699	-	WSC 55
pilarki, wyrzynarki, piły szablaste	WSC 155	499	599	-	WSC 70
pilarki, wyrzynarki, piły szablaste	WSR 650-A	799	949	akumulator, ładowarka	-
Wkrętarki akumulatorowe					
wkrętarki akumulatorowe	TCI 12	599	599	akumulator, ładowarka	-
wkrętarki akumulatorowe	SF 100-A	399	479	akumulator, ładowarka	-
wkrętarki akumulatorowe	SF 121-A	429	509	akumulator, ładowarka	SFC 14-A
wkrętarki akumulatorowe	SF 150-A	499	599	akumulator, ładowarka	SF 22-A, SFH 22-A
wkrętarki akumulatorowe	SF 151-A	449	529	akumulator, ładowarka	SF 22-A
wkrętarki akumulatorowe	SFH 151-A	479	549	akumulator, ładowarka	SFH 22-A
wkrętarki akumulatorowe	SF 180-A	529	629	akumulator, ładowarka	SF 22-A, SFH 22-A
wkrętarki akumulatorowe	SF 181-A	549	649	akumulator, ładowarka	SF 22-A
wkrętarki akumulatorowe	SFH 181-A	579	679	akumulator, ładowarka	SFH 22-A

Grupa urządzeń	Nazwa urządzenia	Limity cen napraw ¹⁾			Następca
		poniżej 4 lat (w PLN)	powyżej 4 lat (w PLN)	wyłączenia	
wkrętarki akumulatorowe	SF 4000-A	379	449	akumulator, ładowarka	SD 5000-A22
wkrętarki akumulatorowe	UH 240-A	349	399	akumulator, ładowarka	-
Akumulatory i ładowarki sieciowe					
akumulatory	BP 686	799	799	-	B 36 Ni-Cd 2.4
akumulatory	BP 60	999	999	-	BP 72
akumulatory	B 36 Li-Ion 2.4	679	679	-	B 36 Li-Ion 3.0
akumulatory	B 36 Li-Ion 2.6	679	679	-	B 36 Li-Ion 3.0
akumulatory	B 36 Li-Ion 3.3	749	749	-	B 36 Li-Ion 3.9
akumulatory	SFB 125	449	449	-	-
akumulatory	BP 40	999	999	-	BP 72
akumulatory	SFB 180	649	649	-	SFB 185
ładowarki sieciowe	TCU 7/36	309	309	-	C 7/36-ACS
ładowarki sieciowe	SFC 7/18	499	499	-	C 7/24
Wiertarki i zakrętarki sieciowe					
wiertarki i zakrętarki sieciowe	SF 4000	349	419	-	SD 5000
wiertarki i zakrętarki sieciowe	SMI 55	349	349	-	SMD 57
wiertarki i zakrętarki sieciowe	ST 18	499	499	-	ST 1800
wiertarki i zakrętarki sieciowe	SR 16	449	529	-	UD 16/UD 30
wiertarki i zakrętarki sieciowe	TAD 500	599	699	-	-
wiertarki i zakrętarki sieciowe	UH 650	379	429	-	UH 700
Montaż bezpośredni					
osadzaki	DX 36-M	349	449	-	DX 460 MX
osadzaki	DX 76 PTR	749	899	magazynek	DX 76 MX
osadzaki	DX 450	599	599	-	DX 460 MX
osadzaki	DX 750	699	849	magazynek	DX 76 MX
osadzaki	DX A40	499	599	magazynek	DX 460 MX
osadzaki	DX A41	599	699	magazynek	DX 460 MX
osadzaki	X AM 72	349	349	-	-
osadzaki	GX 100	749	899	-	GX 100 E
osadzaki	GX 100-E	749	899	-	GX 120/GX 120-ME
Wyciskacze					
wyciskacze	P 2000	199	199	-	P 8000 D
wyciskacze	P 5000	799	799	-	P 8000 D
dozowniki	BD 2000	549	549	-	ED 3500

Hilti (Poland) Sp. z o.o. zastrzega sobie możliwość wprowadzenia zmian cen oraz warunków gwarancyjnych.

Do powyższych cen należy doliczyć podatek VAT w wysokości 23%.

¹⁾ Limity nie mogą mieć zastosowania w przypadku użycia sprzętu w trybie pracy zmianowej lub niezgodnej z jego przeznaczeniem.

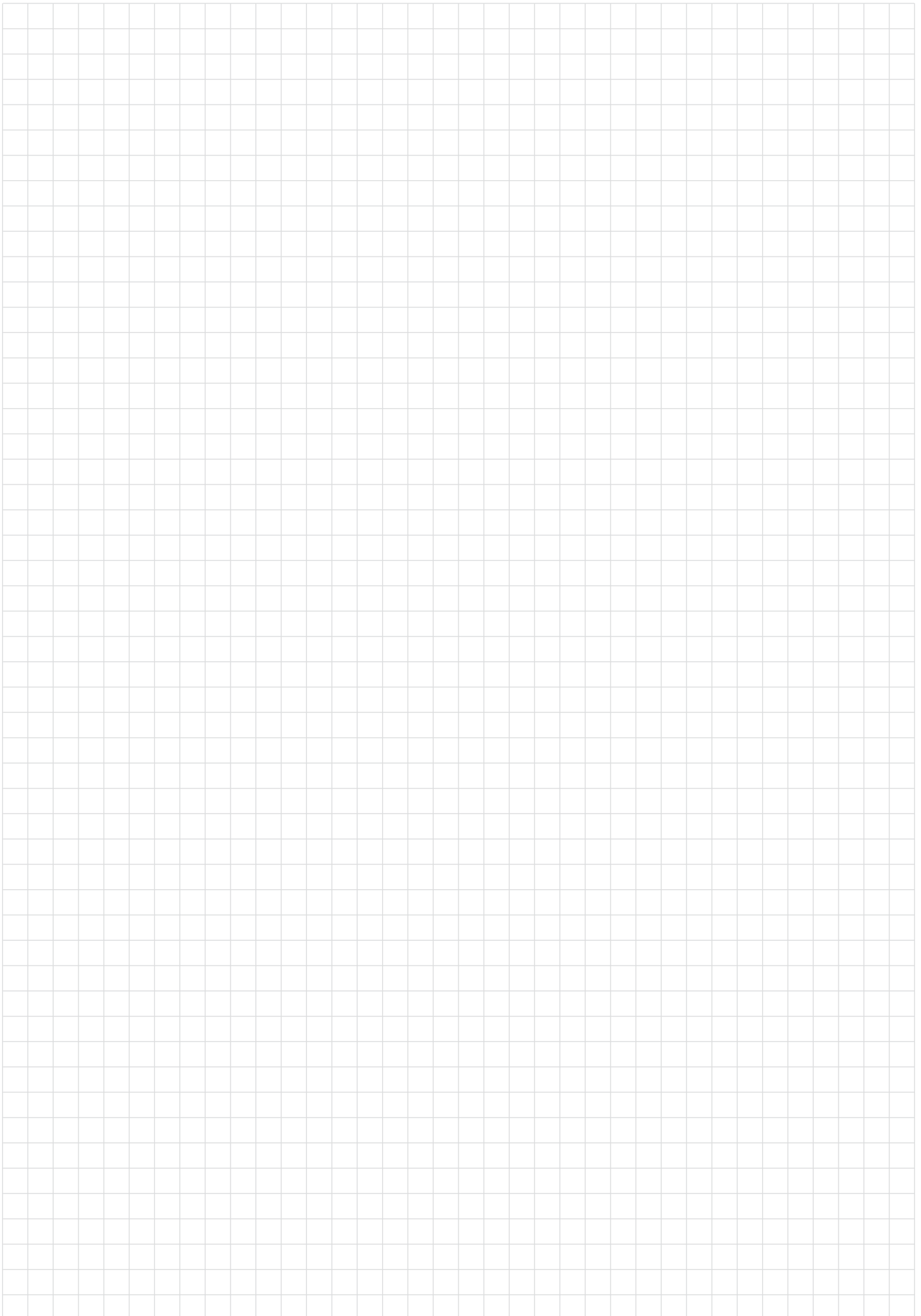

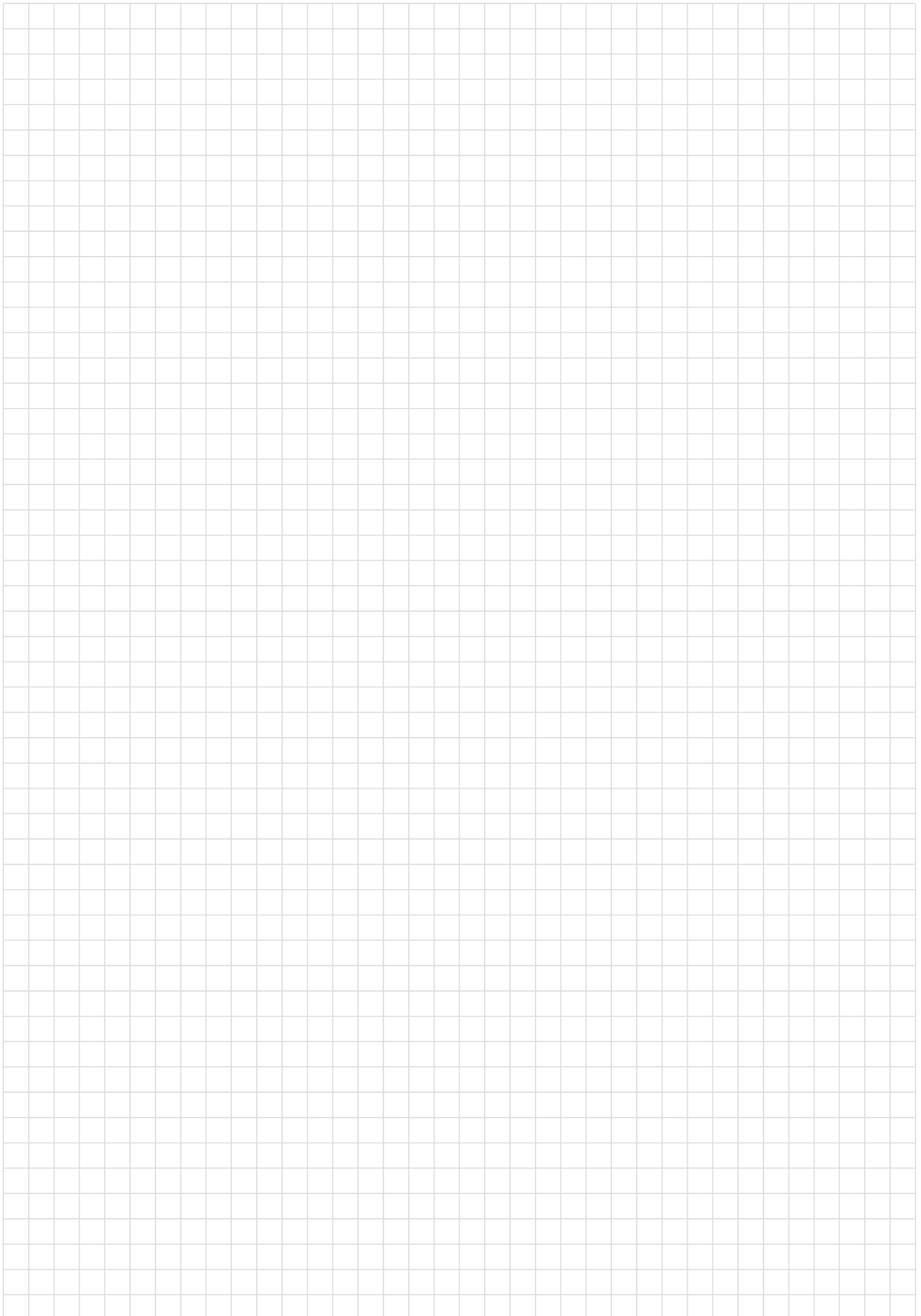

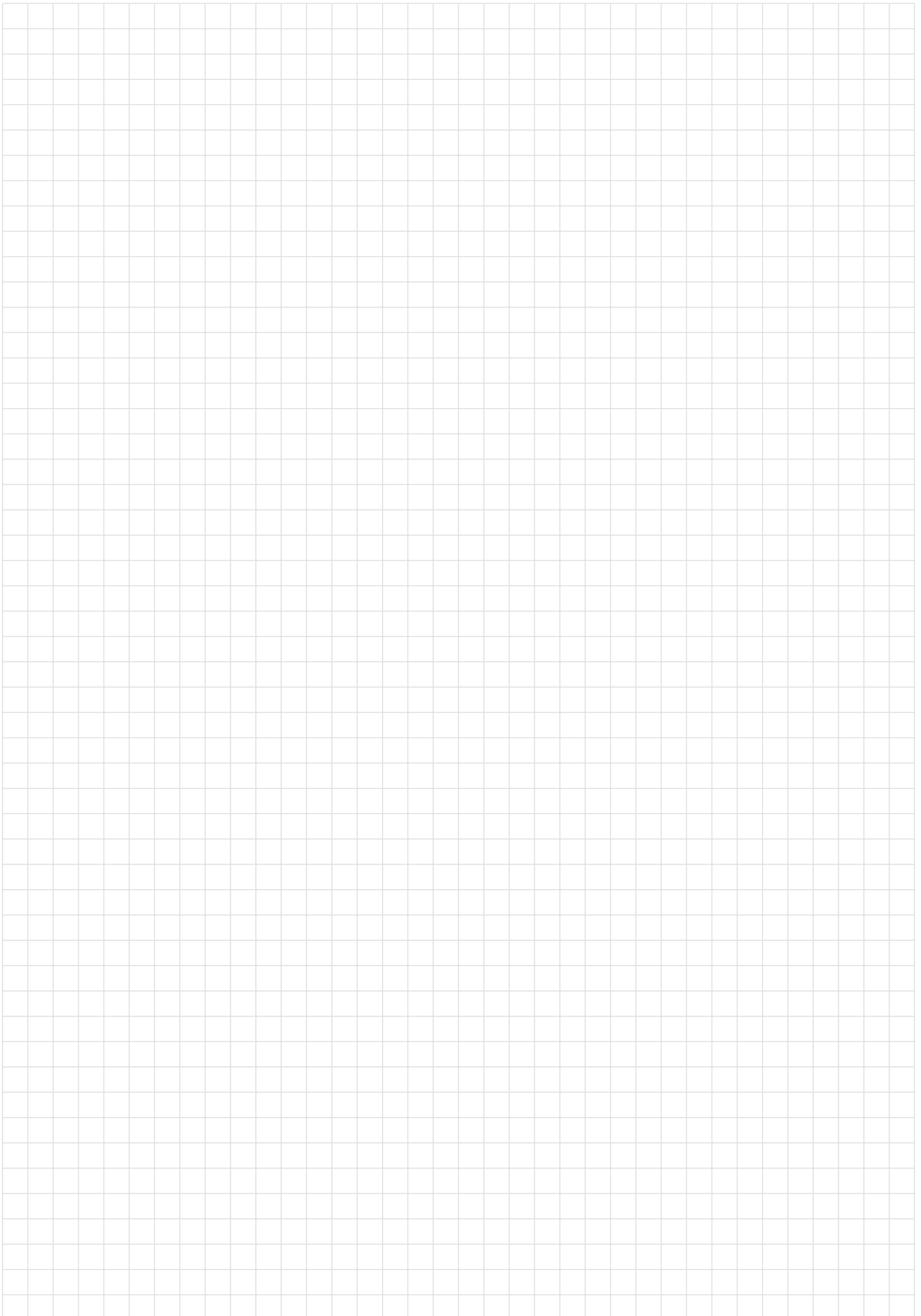

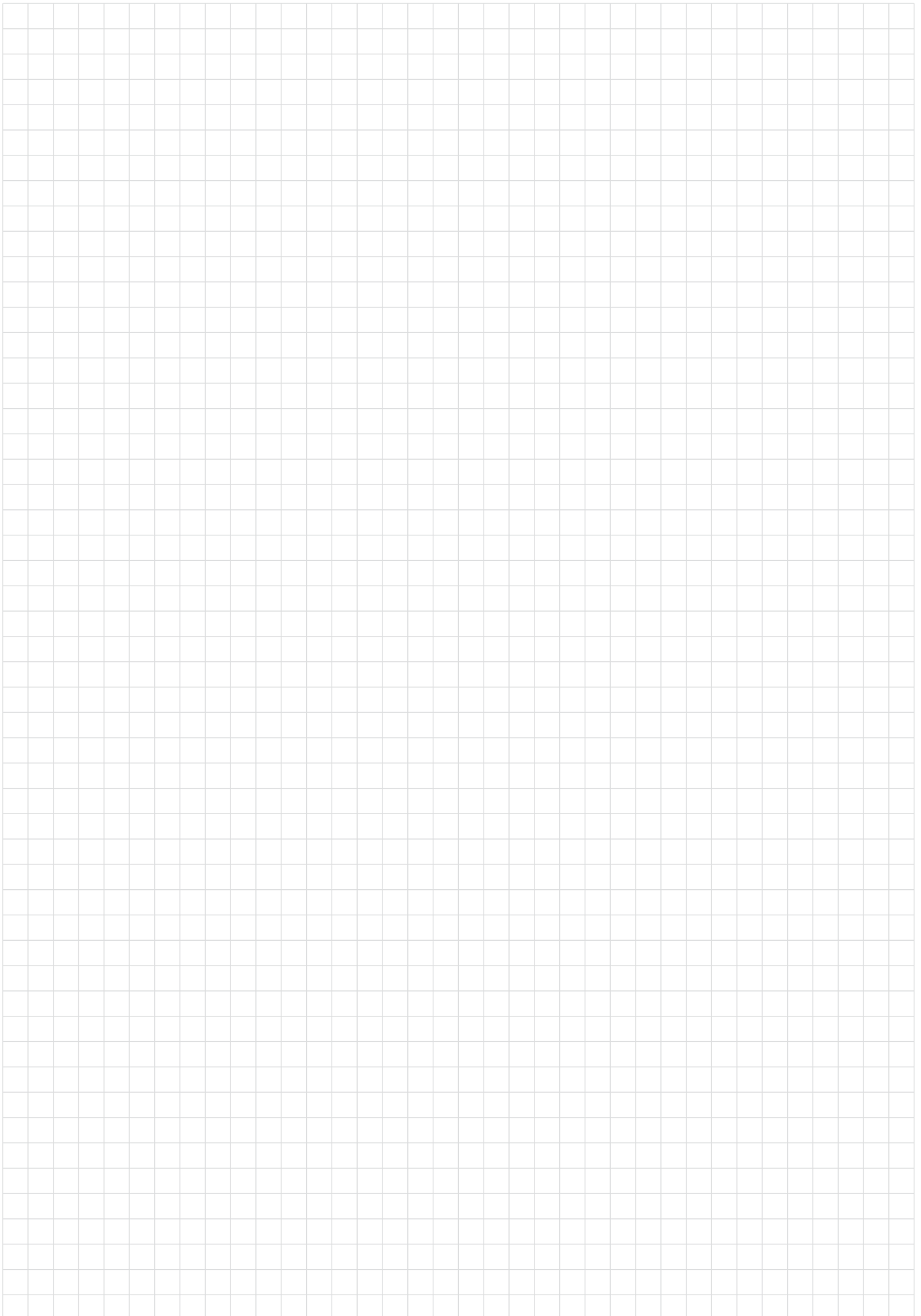

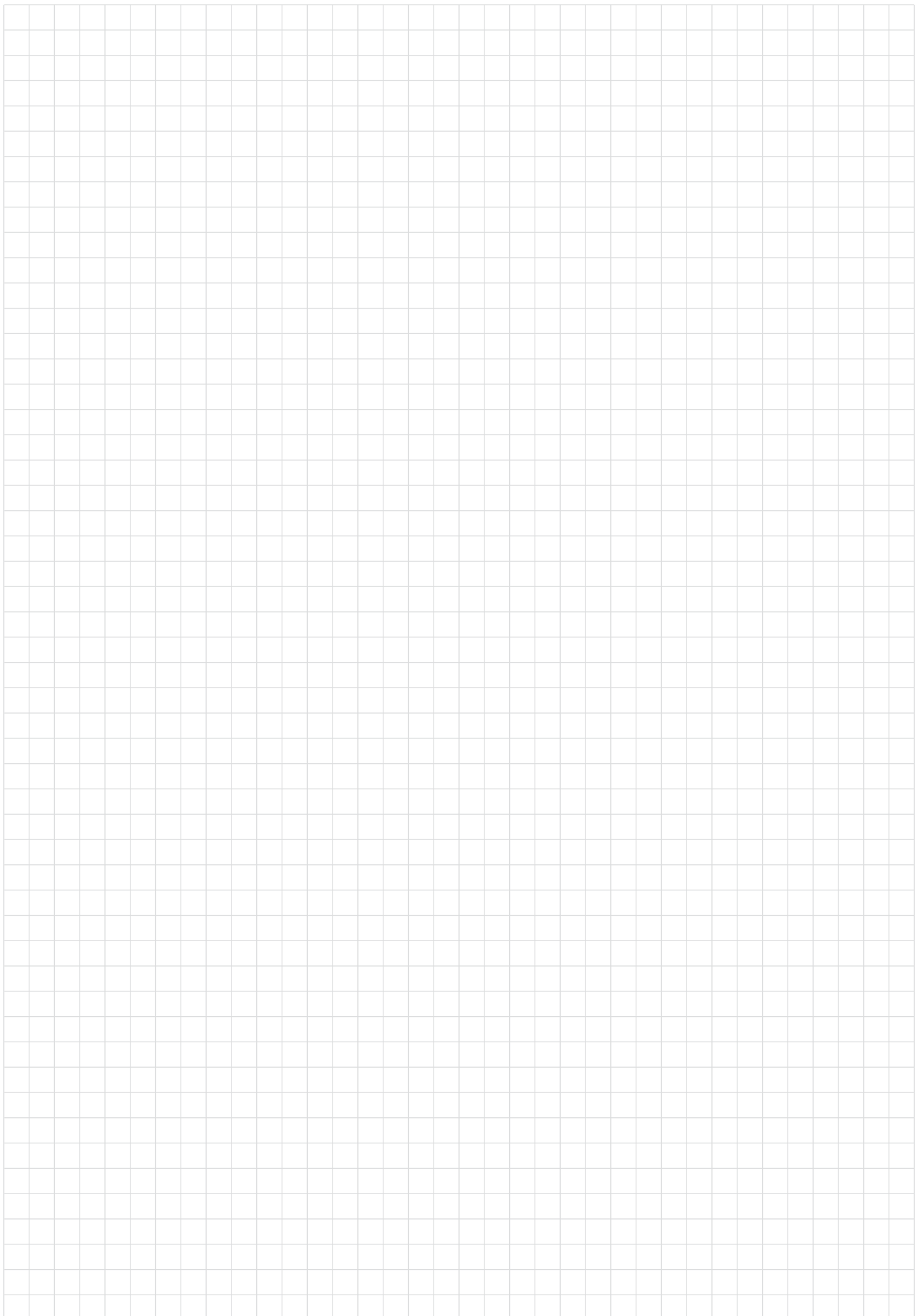

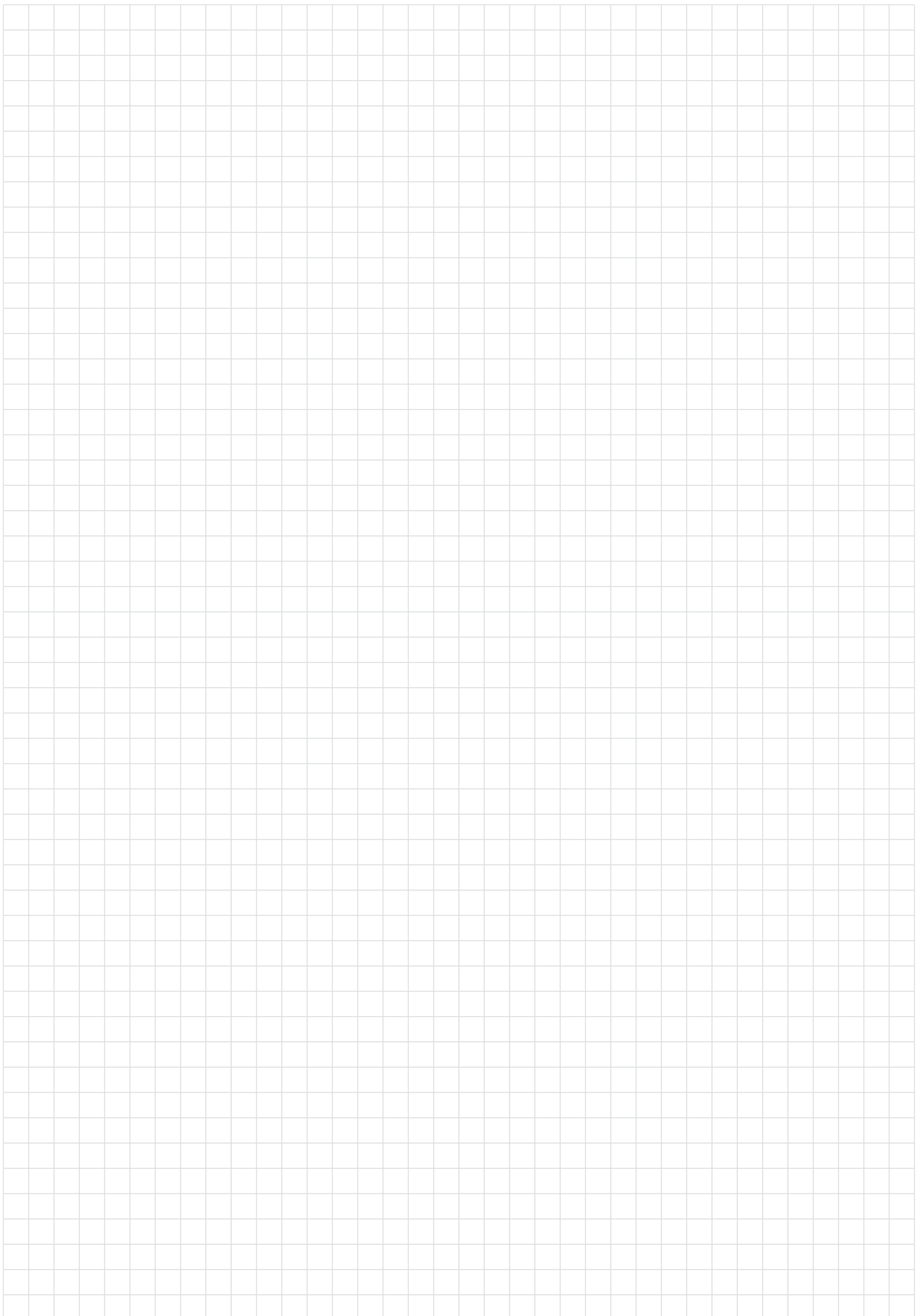

Sklepy Hilti Center

Siedziba główna



Siedziba główna Hilti (Poland) Sp. z o.o.
ul. Puławska 491 | 02-844 Warszawa
tel.: (22) 320 56 00 | fax: (22) 320 56 01

Białystok

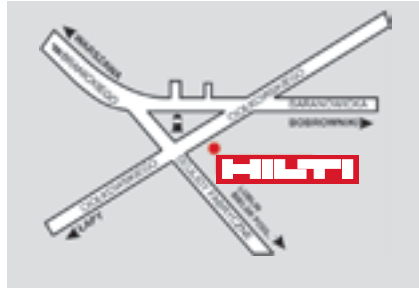

Hilti Center Białystok
ul. Ciołkowskiego 24 | 15-545 Białystok
tel.: (85) 741 23 59 | fax: (85) 732 99 83

Bydgoszcz

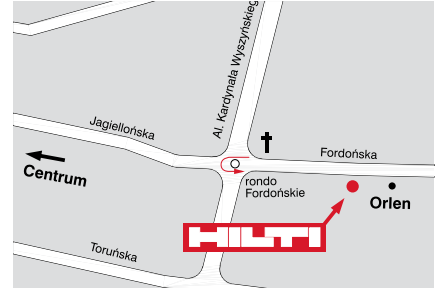

Hilti Center Bydgoszcz
ul. Fordońska 24 | 85-085 Bydgoszcz
tel.: (52) 342 49 99 | fax: (52) 342 84 28

Gdańsk



Hilti Center Gdańsk
ul. Abrahama 15 A | 80-307 Gdańsk
tel.: (58) 554 25 00 | fax: (58) 554 25 04

Gdynia

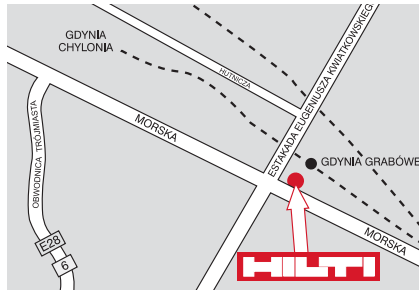

Hilti Center Gdynia
ul. Morska 122 A | 81-225 Gdynia
tel.: (58) 663 50 60 | fax: (58) 663 41 04

Katowice

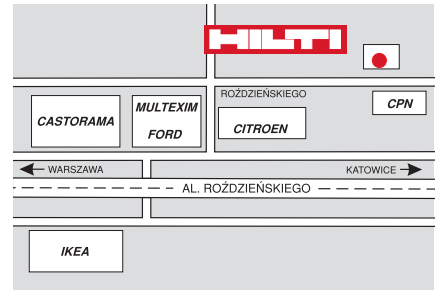

Hilti Center Katowice
al. Roździeńskiego 188 B | 40-203 Katowice
tel.: (32) 203 93 20 | fax: (32) 203 93 22

Kielce



Hilti Center Kielce
ul. Jagiellońska 69 | 25-734 Kielce
tel.: (41) 331 40 02 | fax: (41) 331 36 63

Kraków

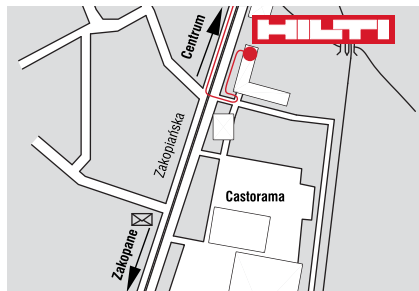

Hilti Center Kraków
ul. Zakopiańska 56 | 30-418 Kraków
tel.: (12) 268 00 40 | fax: (12) 268 00 45

Lublin



Hilti Center Lublin
al. Kraśnicka 213 | 20-718 Lublin
tel.: (81) 526 14 88 | fax: (81) 526 60 41

Łódź



Hilti Center Łódź
ul. Wróblewskiego 70/72 | 93-566 Łódź
tel.: (42) 640 23 40 | fax: (42) 640 23 40

Olsztyn



Hilti Center Olsztyn
ul. Lubelska 30 | 10-407 Olsztyn
tel.: (89) 534 55 22 | fax: (89) 539 15 99

Poznań

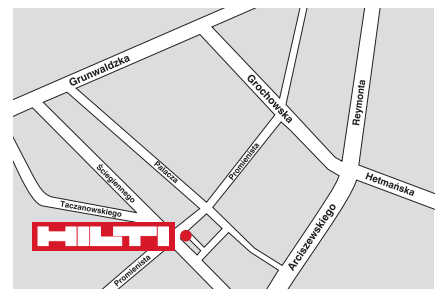

Hilti Center Poznań
ul. Promienista 87 | 60-141 Poznań
tel.: (61) 833 51 01 | fax: (61) 833 96 60

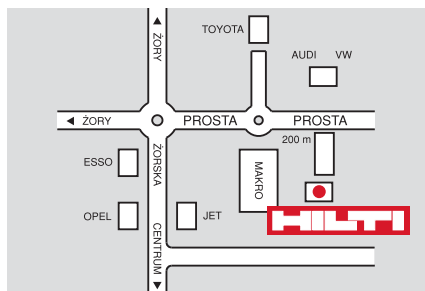
Rybnik**Hilti Center Rybnik**

ul. Prosta 133 D | 44-203 Rybnik
tel.: (32) 423 86 55 | fax: (32) 423 86 58

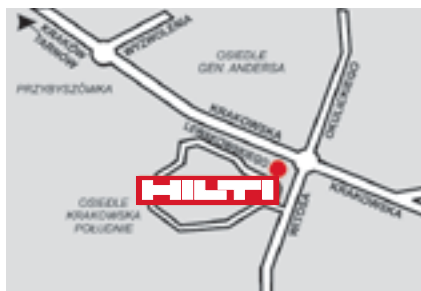
Rzeszów**Hilti Center Rzeszów**

ul. K. Lewakowskiego 2 | 35-119 Rzeszów
tel.: (17) 857 00 96 | fax: (17) 873 17 40

Szczecin**Hilti Center Szczecin**

ul. Energetyków 9 | 70-656 Szczecin
tel.: (91) 812 00 01 | fax: (91) 462 32 32

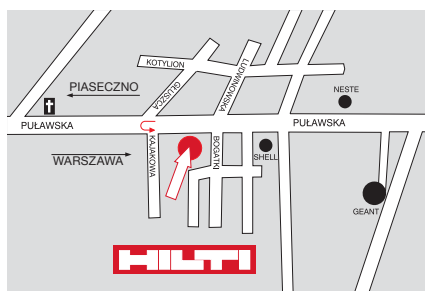
Warszawa**Hilti Center Warszawa I**

ul. Puławska 491 | 02-844 Warszawa
tel.: (22) 320 57 00 | fax: (22) 320 57 01

Warszawa**Hilti Center Warszawa II**

ul. Modlińska 175 A | 03-186 Warszawa
tel.: (22) 884 74 10 | fax: (22) 884 74 15

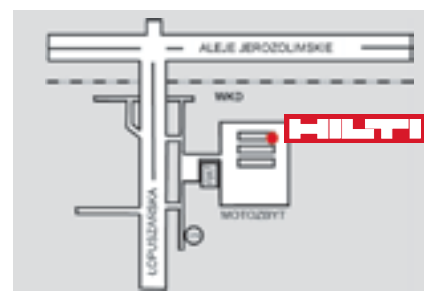
Warszawa**Hilti Center Warszawa III**

ul. Łopuszańska 36 | 02-220 Warszawa
tel.: (22) 577 06 06 | fax: (22) 577 06 46

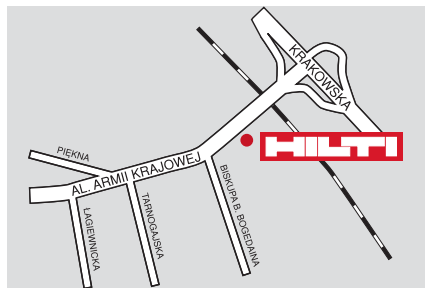
Wrocław**Hilti Center Wrocław**

al. Armii Krajowej 61 | 50-541 Wrocław
tel.: (71) 360 03 80 | fax: (71) 360 03 83